



55/2014

TR

KATALOG *FIYAT LISTESİ 2014*

USAG



Yeni ürünler



2014 Yeni Kalemler

sf. 8



Ürünler (001 ile 317 kalemleri arası)

sf. 16



Termohidrolik

sf. 82



Ürünler (322 ile 498 kalemleri arası)

sf. 86



Teknik depo

sf. 133

- Tezgahlar sf. 141
- Tekerlekli dolaplar sf. 143
- Matrix sf. 165
- RMD sf. 183

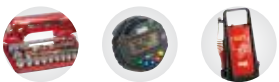

Ürünler (600 ile 2847 kalemleri arası)

sf. 186



Askı kartlarındaki aletler

sf. 244



Griffe

sf. 253

KATALOG VE FİYAT LİSTESİ

n. 55/2014

Başlık



RESİM

BARKODLU, ASILABİLİR
MALZEMELER

OTOMOTİV İÇİN ÖZEL
PARTİLER



Video on YouTube

207 E

PARTİ

Elektrikçiler için profesyonel makas

TANIMLAMA

- Paslanmaz çelik yapı (bıçaklar ve iç saplar)
- Mikro kaymayı en di lere sahip bıçak
- Her iki bıçakta da kablo kesici (50 mm²'ye kadar)
- Yerde ik kablo soyucu (1,5-2,5-4 mm²)
- Kıvrma fonksiyonu
- Çift malzemeli ergonomik biçimli saplar
- Asma deli i
- Üzerinde emniyet blo u olan plastik kemer tutucuyla birlikte gelir

L mm	a mm	a gr	kod	
155	40	150	02070006	1

FİYAT

KUTU BAŞINA PARÇA NUMARASI

KOD

EBAT

Bu Fiyat Listesi ile önceki tüm sürümler iptal edilmiştir ve onun yerini bu lise almıştır. Yukarıda bahsi geçen veri ve teknik bilgi bu listenin basıldığı an itibarıyla geçerlidir. Bazı teknik özellikleri geliştirmek için, SWK Utensilerie S.r.l. herhangi bir bilgi vermeksizin değişiklik yapmak hakkını saklı tutar.

SWK Utensilerie S.r.l.

Via Volta, 3 - 21020 - Monvalle (VA)

Tel. +39 0332 790 111 - Fax. +39 0332 790 363

info.mv@usag.it - www.usag-tools.com

Şirket

Dünyanın önde gelen iş takımları üreticisi grubu olan, uluslararası StanleyBlack&Decker grubunun bir parçasıyız. Misyonumuz hem Otomotiv (araç onarımı) hem de Endüstri sektörlerinde, el işi ve üretim bölümlerinde müşterilerimize en iyi şekilde hizmet etmektir.



StanleyBlack&Decker

USAG'ın değerleri yenilikçilik, kalite ve müşteri memnuniyetidir. StanleyBlack&Decker'in bir parçası olmak, grubun kaynakları ve yeterlilikleri sayesinde bu değerleri korumamızı sağlamaktadır.



Grubun sinerjisi sayesinde, günümüzde USAG en yüksek performansa sahip pnömatik takımlarını sunmaktadır.



QR koda uygundur
ve videoyu
izleyin!



Destekten söz edersek, müşterilerimizle iletişim ve müşterilerimizin memnuniyeti en büyük önceliğimizdir. Bu nedenle, USAG teknik çözümler sağlamak ve takımların kullanılması hakkında bilgi vermek için bir destek merkezi (lutfen info.mv@usag.it adresine başvurun) ve özel olarak müşterilerimizin ticari desteğine ayrılmış bir Müşteri İlişkileri merkezi oluşturmuştur.



Kalite ve güvenle ilgili konulardan ayrıca söz etmek yerinde olacaktır: takımlarımız DIN ve ISO düzenlemelerine uymakla kalmaz, takımlarımızın sağladığı performans ortalama olarak bu düzenlemelerde öngörülen seviyelerden en az %30 daha fazladır.



- ürünlerimizin ve ilgili hizmetlerin kalitesi için yönetim sisteminin seritfi kasyonu aracılığıyla maksimum müşteri memnuniyeti seviyesinin garantisi olarak UNI EN ISO 9001:2008.
- Bir iş yerindeki sağlık ve güvenliğin korunması için yönetim sisteminde uygulanabilecek gereksinimleri ortaya koyan BH OHSAS 18001:2007 uluslararası standardı
- Çevresel etkimizi azaltma taahhüdümüz için ISO 14001:2004
- Çevre, Güvenlik ve İş Yasası kapsamında ürünlerimizin İtalyan mevzuatına uygunluğu ve ONU tarafından onaylanan şekilde İnsan Haklarına uygunluğu bağlamında ürünlerimizin etik kökenlerini onaylayan SA 8000:2008 Onaylı Sosyal Sorumluluk Sistemi

Registro Pile e Accumulatori



SWK Utensilerie'nin kayıtl olduğu yerler;

Registro produttori pile, batterie e accumulatori:

(Pil ve akümülatörler için kayıtlı) n° IT09060P00001259",

AEE n° IT08020000003803'ye uyumlu.

Sponsorluklar

İş motorlara geldiğinde, USAG markası dünyanın en önemli motor yarışları ile ilişkilidir. **Ducati Corse** ve **Scuderia Toro Rosso** hem uzmanların hem de hayranların sevgisine ve coşkusuna konu olmuşlardır ve hayranlarının tümü onların sayısız başarılarının anahtarının farkındadır: USAG. Her biri için, ortaklık doğru işbirliklerine dönüşmektedir: bir yandan Team Racing teknisyenleri USAG ürünlerini araçlarını en iyi şekilde hazırlamak için kullanırken, diğer yandan teknolojik gelişmeler USAG'ın herkes tarafından tanınan liderliğinin sürmesine katkıda bulunan yeni ürün şeklinde pazara girmektedir.



Official
Partner





QR koda uygundur
ve videoyu
izleyin!



OFFICIAL SUPPLIER

Multimedya

WEB siteleri

Modern, kolay gezilen ve içerik bakımından zengin bir web sitesi: USAG'ın müşterilerine ve son kullanıcılarına sunduğu ek bir hizmet. Site aşağıdakileri içerir:

- Fiyat Listesi Kataloğu Ürün seçimi için gereken tüm ürünlerin elde edilmesini sağlayan güçlü bir arama kataloğu temelinde, gerçek zamanlı olarak güncellenir;
- mevcut promosyon teklifleri;
- en son ürün haberleri;
- talimat kılavuzları;
- ana öğeler için yedek parça bilgi kartları;
- Sosyal kanallara ve pek çok kanala hızlı erişim.



YouTube Kanalları

Kullanıcıların gereksinimlerini değerlendirmek ve öngörebilmek için, USAG web sitesinin yanında hem İtalyan hem de İhraç pazarına ayrılmış bir YouTube kanalı oluşturmuştur. Burada şunları bulabilirsiniz:

- ürünlerin kullanımını gösteren video eğitimleri; ana ürün süreçleri hakkında videolar;
- USAG'ın motor yarışları alanındaki en iyi ortaklıklarına ayrılmış videolar;
- kurumsal videolar (kurumsal etkinlikler ve girişimler).



Sosyal Ağ

Web, Sosyal Medya ve yeni teknolojiler pazarlama ve kurumsal iletişim kurallarında bir devrim yaratmıştır. USAG bu fenomenleri, insanların isteklerini dinleyerek ve etkileşim ve bilgi edinme ihtiyaçlarını karşılayarak hedef kitleyle gerçek bir iki yönlü iletişim kurmak için benzersiz bir fırsat olarak değerlendirmiştir.

Sosyal kanallarda aşağıdakiler yapılabilir:

- ürün haberlerinin ön izlemesi görülebilir;
- USAG'ın en güncel "dijital dünya" haberlerine ulaşılabilir;
- etkinlikler ve yıllık toplantılarla ilgili pek çok fırsat hakkında bilgi alınabilir.

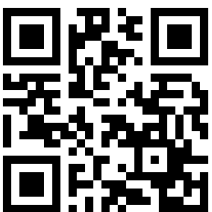

iPad Uygulaması



USAG'in en yeni multimedya yeniliği, tüm Fiyat Listesi Kataloğunu son derece kıstıtlı bir alanda içeren, özel bir iPad ve mini-iPad uygulamasıdır. 5.000'in üzerindeki ürün burada fotoğrafı arı, özellikleri ve teknik çizimleri, talimat klavuzları ve eğitim videoları ile yer almaktadır. Son olarak, ama yine aynı derecede önemli olarak, özel olarak en ilgi çekici yeni ürün ve promosyonlara ayrılmış bir kısım vardır. Uygulama Apple Store'dan arama kriteri olarak "USAG" girilerek ücretsiz olarak indirilebilir.

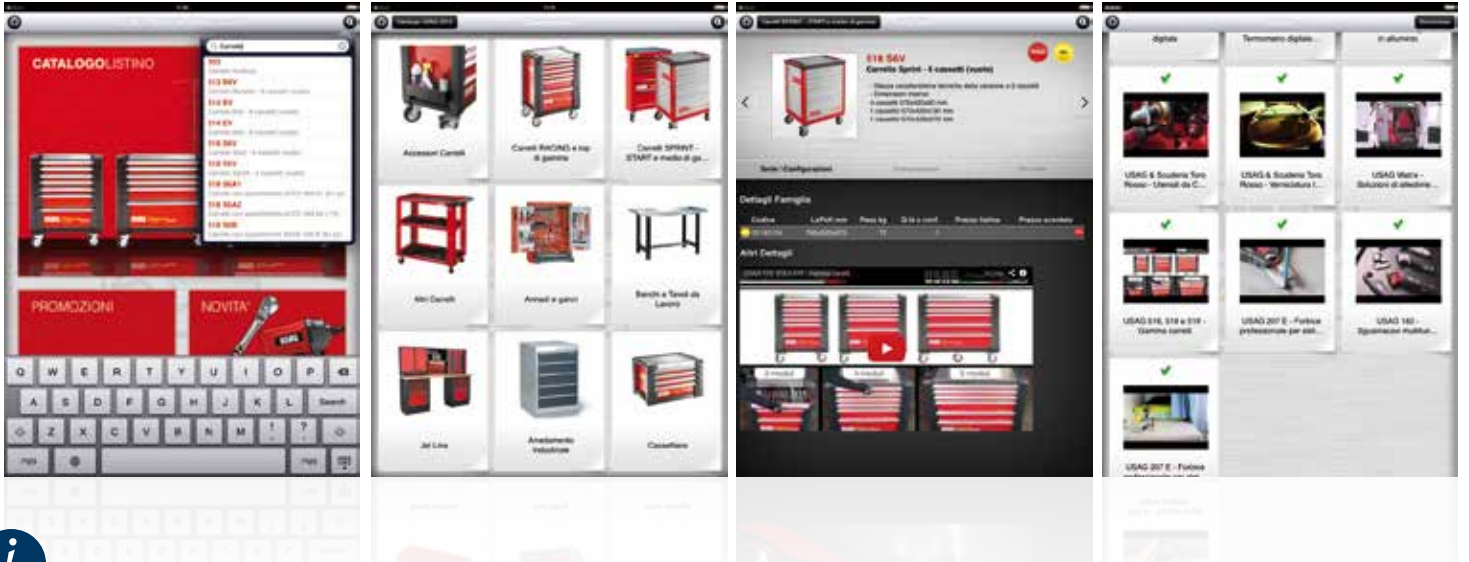

i

QR kodu

Bu, çeşitli türlerdeki içeriğin dağıtılması için kullanılan özel bir barkoddur. USAG sektöründeki bu teknolojiyi kullanan ilk şirketlerden biri olmuştur, böylece basit ürün bilgilerine ek değer katmıştır. QR kodunu, özel yazılıma sahip bir Akıllı Telefon veya PC Tablet ile çerçeve içine alarak, videoların, web sayfalarının görülmesi, dosyaların indirilmesi ve tüm broşürlerin pdf formatında okunması mümkün olur. Bu sayfalarda gösterilen QR Kodlarını deneyin: sunulan potansiyel fırsatları kontrol etmenin daha iyi bir yolu olabilir mi?



Teknik malzeme Bölüm, Kataloğun 133. sayfasındadır



Renkli kenarlar sayesinde kolaylıkla ayırt edilebilir

Garajlar, atölyeler veya ticari araçlar için
komple alet kutusu ürün yelpazesi.

400'den fazla ürün!

İçerisinde:

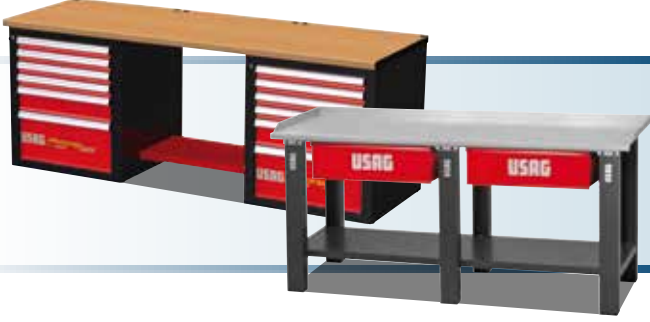

Tezgahlar



Tekerlekli dolaplar



Ticari araçlar için düzenleme



Çekmece kasaları

T-Kolu anahtarları - Seçim rehberi

STANDART T-KOLU ANAHTARLARI

○ **280 T** 14 boyutta mevcuttur (2÷14 mm)

✳ **280 TTX** 15 boyutta mevcuttur (T6÷T60)



Bağlama çubuğu ile tutulduğunda bükmeye karşı daha fazla direnç için **KAYNAKLANMIŞ**



KÜRE BAŞLI T-KOLU ANAHTARLARI

○ **280 TTS** 6 boyutta mevcuttur (2,5÷8 mm)

✳ **280 TSTX** 4 boyutta mevcuttur (T15÷T30)

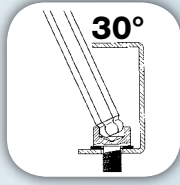

Bağlama çubuğu ile tutulduğunda bükmeye karşı daha fazla direnç için **KAYNAKLANMIŞ**



KAYAN BAĞLAMA ÇUBUĞUNA SAHİP T-KOLU ANAHTARLARI

○ **280 TK** 6 boyutta mevcuttur (2,5÷8 mm)



KAYAN BAĞLAMA ÇUBUĞU

Zayıf erişilebilirlik koşullarında bile çalışmayı sağlar.
2 pozisyonlu duruş



i

Bağlama çubuğunun uçları, ilgili vidanın sıkıştırma torkuna göre test edilmiştir.

Bu tork değerleri içinde, anahtar her zaman elastik aralıktadır ve bozulma riski yoktur.

Tüm USAG anahtarlarının üretildiği alaşım çelik, aşırı yüke bağlı kırılmayı önlemek için kalıcı ve görünür bir biçim değişikliği sunar, bu da operatör emniyeti için temel bir gerekliliktir.

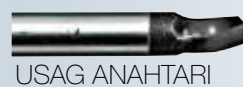

USAG ANAHTARI



DİĞER ANAHTARLAR

Diğer üreticiler tarafından çeliğin sertliğini arttırmak için uygulanan işlemler, daha yüksek tork sağlayabilir fakat kırılma riskini artırır.



QR koda uygundur
ve videoyu
izleyin!



280 T/SE7

Kod 280903P



7
PARÇA

Yedi adet T-şeklinde kulplu

- 280 T/2-2,5-3-4-5-6-8 mm
- Aliyen vidaları için
- Özel Silikon Krom Vanadyum çelik
- Parlak üçlü krom kaplama



280 TTS/SE6

Kod 280760



6
PARÇA

Altı T kollu küre başlı altıgen anahtar seti

- 280 TTS/2,5-3-4-5-6-8 mm
- Aliyen vidaları için
- Özel Silikon Krom Vanadyum çelik
- Parlak üçlü krom kaplama
- Küre başlı model, vida eksenine göre 30 dereceye kadar kullanım açısı sağlar
- Küre baş ile üstün erişebilirlik

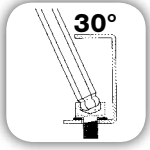

280 TSTX/SE4

Kod 280790



4
PARÇA

Torx vidaları için dört küre başlı T kollu anahtar seti

- 280 TSTX/T15-T20-T25-T30
- Özel Silikon Krom Vanadyum çelik
- Parlak üçlü krom kaplamalı yüzey
- Küre başlı model, vida eksenine göre 30 dereceye kadar kullanım açısı sağlar
- Küre baş ile üstün erişebilirlik

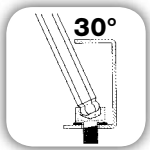

280 TK/SE6

Kod 02800020



6
PARÇA

Altı T kollu sürgülü altıgen anahtar seti

- 280 TK/2,5-3-4-5-6-8 mm
- Aliyen vidaları için
- Özel Silikon Krom Vanadyum çelik
- Parlak üçlü krom kaplama
- Kayan bağlama çubuğu



QR koda uygundur
ve videoyu
izleyin!

YENİ ALET ÇANTALARI



ALETLERİN TAMAMI

007 ORV Kod 00070031



Organizer - boş

- Dayanıklılığı yüksek kumaş
- Dokuz araç tutucu bölme
- Duvara asma imkanı
- 007SV sırt çantasına koyulabilir
- Kapasite: 4 kg

	0,8 Kg		L. 200 H. 260 P. 160
--	--------	--	----------------------------



ALET CEPLERİNİN
İÇERİSİNDE DURUR

007 PCV Kod 00070032



Laptop çantası - boş

- Dayanıklılığı yüksek kumaş
- Üç iç cep
- Kolay taşıma için çıkartılabilir kayış
- Daha iyi kavrama için iki tutma yeri
- Tekerekli alet çantasına sabitlemek için arka kayış
- 15,6" büyüklüğüne kadar Laptoplar için uygundur
- Kapasite: 5 kg

	0,8 Kg		L. 400 H. 290 P. 60
--	--------	--	---------------------------



MEVCUT TÜM EKİPMANLAR

007/1V Kod 00070001





Profesyonel Alet Çantası (Boş)

- Yüksek mukavemetli kumaştan model
- Su geçirmez alt kısım
- Aletler için iç kısımlar
- Ufak malzemeler için 2 ön cep
- Kaplamalı Alüminyum Sap
- İç kısımda Şerit metreler için kancalar ve aletleri tutmak için esnek bantlar
- Klipsli yumuşak üst kapak

	2,5 Kg		L. 420 H. 340 P. 240
--	--------	--	----------------------------



	4 Kg		L. 490 H. 350 P. 220
---	------	---	----------------------------



TESTERE CEBİ

007 V

Kod 00070002



Profesyonel alet çantası (Boş)

- Yüksek mukavemetli kumaştan model
- Sert su geçirmez taban
- Alet tutucu bölmeler ve testere için ön cep
- Kaplamalı tutamaklı alüminyum sap
- Taşıma omuz askısı
- Cırt cırtlı yumuşak üst kapak



DEFTER VE
BELGELER İÇİN
ARKA CEP



EL ALETLERİ VE
ELEKTRİKLİ
ALETLER İÇİN GENİŞ
ALAN



007 SV

Kod 00070004



Profesyonel sırt çantası - boş

- Dayanıklılığı yüksek kumaş
- Ayarlanabilir göğüs kemeri
- Ağırlığı eşit dağıtmak için yastıklı bel kayışları
- Sağlam su geçirmez alt kısım
- İç alet tutma bölümü
- Yan ve ön cepler
- İç belge tutucusu
- 15,6" büyüklüğüne kadar Laptoplar için arka iç bölme
- Kapasite: 12 kg

	3,1 Kg		L. 355 H. 225 P. 460
---	--------	---	----------------------------



SIRT
ÇANTASI



ÖN BELGE CEBİ
(350X250 MM)



İÇ, DIŞ CEPLER VE
YAN KAYIŞLAR



007 TV

Kod 00070006



Tekerlekli alet çantası - boş

- Kabin boyutunda
- Dayanıklılığı yüksek kumaş
- İç alet tutma bölmeleri
- Ön belge cebi
- Uzun nesnelere için kayışlara sahip yan cepler
- Teleskopik alüminyum kol
- Yapıya entegre edilmiş tekerlekler
- Arka omuz askısı
- 15,6" büyüklüğüne kadar Laptoplar için arka iç cep
- Kapasite: 14 kg

	3,5 Kg		L. 350 H. 500 P. 200
---	--------	---	----------------------------

YENİ ŞARJ EDİLEBİLİR LED LAMBA

889 RB
Kod 08890032



Şarj edilebilir fener, çift kullanım

- Çift kullanım: inceleme lambası veya feneri
- Şeritli LED Teknolojisi
- Manyetik ayarlanabilir taban, 180 dereceye kadar ayarlanabilir
- İki arka mıknatıs
- Lambanın arkasında iki ayarlanabilir kanca
- EC şarj cihazı ile çalışır



TEKNİK ÖZELLİKLER

LED'in tipi ve numarası (lamba fonksiyonu)	1 şerit LED
LED'in tipi ve numarası (fener fonksiyonu)	5 LED SMD
Parlaklık (lamba fonksiyonu)	110 Lümen/270 Lüks
Parlaklık (fener fonksiyonu)	12 Lümen/58 Lüks
Pil tipi	Li-ION 3,7 V 2300 mAh
Özerklik (lamba fonksiyonu)	4,5 saat
Özerklik (fener fonksiyonu)	20 saat
Şarj olma süresi	4/5 saat
Koruma sınıfı	IP 20
Çalışma sıcaklığı	-20° ÷ +40°C



**AYARLANABİLİR KAİDE, 180°YE KADAR
AYARLANABİLİR**



EL FENERİ

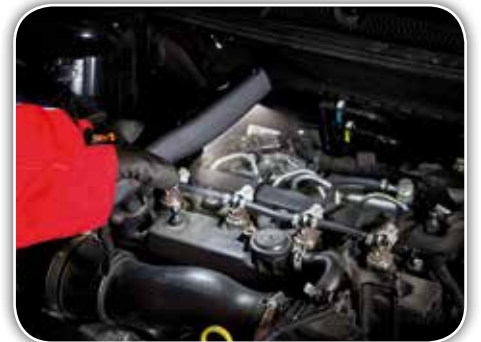

TEFTİŞ LAMBASI



889 RC

Kod 08890033

14
LED

500
LUMEN

Şarj edilebilir Led lamba (kaputun altında)

- Arabanın veya ticari aracın motor bölümünü ve yolcu bölümünü aydınlatmak için idealdir
- Güçlü SMD LED teknolojisi
- Plastik ve alüminyum gövde
- Çift katmanlı korumalı ABS kollar
- 360° mil üzerinde dönen kendi kendine kilitlenen her iki ucunda PVC kaplamalı alüminyum kancalar
- Otomatik kapanma ve aşırı voltaj koruması
- EC şarj cihazı ile çalışır

TEKNİK ÖZELLİKLER

LED'in tipi ve numarası	14 Güç LED SMD
Parlaklık	500 Lümen/180 Lüks
Pil tipi	Li-ION 7.4 V 4000 mAh
Özerklik	3,5 - 4 saat
Şarj olma süresi	3/4 saat
Koruma sınıfı	IP 20
Çalışma sıcaklığı	-20° ÷ +40°C
Uzantı (min-maks)	1140 ÷ 1900 mm



889 RF

Kod 08890040

POWER
LED

250
LUMEN

Led esnek fener

- Sınırlı erişimi olan noktaların aydınlatılmasında idealdir
- Güçlü LED teknolojisi
- Ayarlanabilir odaklı alüminyum başlık
- 0,5 metreye kadar ışık hüzmesi
- Esnek uzatma
- Manyetik taban



TEKNİK ÖZELLİKLER

LED'in tipi ve numarası	1 Güç LED
Parlaklık	250 Lümen/1551 Lüks
Pil tipi	2xAAA (Birlikte verilmemiştir)
Özerklik	15 saat
Koruma sınıfı	IP 54



889 RUV

Kod 08890041

UV
LED

4,6
LUMEN

Led/UV, esnek fener

- Arabanın soğutma devresindeki sızıntıların bulunması için idealdir
- Güçlü LED, UV teknolojisi,
- Işık konsantrasyonu için ön lensler
- 0,5 metreye kadar ışık hüzmesi
- Esnek uzatma
- Manyetik taban



TEKNİK ÖZELLİKLER

LED'in tipi ve numarası	7 LED UV
Parlaklık	4,6 Lümen/24 Lüks
Pil tipi	2xAAA (Birlikte verilmemiştir)
Özerklik	25 saat
Koruma sınıfı	IP 54
Çalışma sıcaklığı	-20° ÷ +40° C



001 MV

Elektronik ve elektro-teknik bakım çantası - Boş

- Alet saklama cepleri donanımlı iki çıkartılabilir panel
- Hareketli ayırıcıları olan alt bölme
- Belge bölmesi
- ABS sap ve çift anahtar kilidi
- Alüminyum çerçeveli polipropilen kılıf

LxPxH mm	kg	kod	
490x395x200	5,3	00010001	1

001 MF

Elektronikçiler için 496 F2 aksesuarlı çanta (119 parça)

kg	kod	
11,4	00010101	1

001 MH

Elektro-teknikler için 496 H2 aksesuarlı çanta (88 parça)

kg	kod	
14,4	00010111	1



001 PV

Elektronik ve elektro-teknik bakım çantası - Boş

- Alet saklama için iki panel
- Hareketli ayırıcıları olan alt bölme
- Belge bölmesi
- ABS sap ve çift anahtar kilidi
- Alüminyum çerçeveli polipropilen kılıf

LxPxH mm	kg	kod	
490x395x200	6	00010002	1

001 PF

Elektronikçiler için 496 F2 aksesuarlı çanta (119 parça)

kg	kod	
12,1	00010102	1

001 PH

Elektro-teknikler için 496 H2 aksesuarlı çanta (88 parça)

kg	kod	
15,1	00010112	1



001 QV

Elektronik ve elektro-teknik bakım çantası - Boş

- Üç taraflı panel
- Hareketli ayırıcıları olan alt bölme
- Belge bölmesi
- ABS sap ve çift anahtar kilidi
- Alüminyum çerçeveli polipropilen kılıf

LxPxH mm	kg	kod	
490x395x200	5,5	00010003	1

001 QF

Elektronikçiler için 496 F2 aksesuarlı çanta (119 parça)

kg	kod	
11,6	00010103	1

001 QH

Elektro-teknikler için 496 H2 aksesuarlı çanta (88 parça)

kg	kod	
14,6	00010113	1



003 V

Elektronik bakım çantası - Boş

- Alet saklama için iki panel
- Küçük parçalar için kutulu alt bölme
- Belge bölmeleri
- Şifreli kilit
- Alüminyum Çanta Gövdesi

LxPxH mm	kg	kod	
490x370x180	5,2	003001	1

003 F

Elektronikçiler için 496 F2 aksesuarlı çanta (119 parça)

kg	kod	
11,3	00030101	1

003 H

Elektro-teknikler için 496 H2 aksesuarlı çanta (88 parça)

kg	kod	
14,3	00030111	1



004 V

Elektro-teknik bakım çantası - Boş

- 6 mm kalınlığında deri model
- Alet asma panelleri
- Belge bölmesi
- Küçük parçalar için plastik çekmece
- Merkezi taşıma sapı ve omuz askısı

LxPxH mm	kg	kod	
480x230x340	6	004001	1

004

Elektro-teknik aksesuarlar içeren bakım çantası 496 H (96 parça)

kg	kod	
12	00040012	1



005 V

Elektro-teknik bakım çantası (Boş)

- 6 mm kalınlığında deri model
- Alet asma panelleri
- Merkezi taşıma sapı ve omuz askısı

LxPxH mm	Kg	kod	
480x215x340	5	005001	1

005

Elektro-teknik aksesuarlar içeren bakım çantası 496 I (57 parça)

Kg	kod	
12	00050013	1

Aksesuarlar için bakınız sayfa: 129



007 V

Profesyonel alet çantası (Boş)

- Yüksek mukavemetli kumaştan model
- Sert su geçirmez taban
- Alet tutucu bölmeler ve testere için ön cep
- Kaplamalı tutamaklı alüminyum sap
- Taşıma omuz askısı
- Cırt cırtlı yumuşak üst kapak

LxPxH mm	Kg	kod	
490x220x350	4	00070002	1

007 A

Aksesuarlı profesyonel alet çantası (32 parça)

ad.	tanımlama	parti/ebat
1	Profesyonel alet çantası (Boş)	007 V
1	Kombine pense	150 B/180
1	Öturmali kaymalı geçmeli ayarlanabilir pense	178 N 240
1	Yan Keski	185 B/160
1	Demir testeresi	200
1	Çok amaçlı makas	211 A
1	Maket bıçağı/173 mm	220 B1
8	8li İki Ağızlı Anahtar Takımı/6x7-8x9-10x11-12x13-14x15-16x17-18x19-20x22	252 N/SR8
9	9lu Allen Anahtar Seti/1,5-2-2,5-3-4-5-6-8-10	280 N/S9
4	Düz Tornavida/0,5x3x75-0,8x4x100-1x5,5x125-1,2x6,5x150	324
2	Yıldız Tornavida/1x75-2x100	324 PH
1	Tesviyeci çekiçler	382/500
1	LED cep feneri	889 TA
1	ABS muhafazalı şerit metreler	981 G/3x16

Kg	kod	
8	00070010	1



007/1V

Profesyonel Alet Çantası (Boş)

- Yüksek mukavemetli kumaştan model
- Su geçirmez alt kısım
- Aletler için iç kısımlar
- Ufak malzemeler için 2 ön cep
- Kaplamalı Alüminyum Sap
- İç kısımda Şerit metreler için kancalar ve aletleri tutmak için esnek bantlar
- Klipsli yumuşak üst kapak

LxPxH mm	Kg	kod	
420x240x340	2,5	00070001	1

007/1A

Profesyonel Takım Çantası (18 parça)

ad.	tanımlama	parti/ebat
1	Profesyonel Alet Çantası (Boş)	007/1V
1	Kombine pense	150 A/180
9	9'lu anahtar takımı/8-10-11-12-13-14-15-17-19	285 DE/S9
1	Kurbağacık anahtarlar	294 A/200
3	Düz Tornavida/0,6x3,5x75-0,8x4x100-1x5,5x100	322
2	Yıldız Tornavida/1x100-2x125	322 PH
1	Grafit saplı tokmaklar	376 F/32
1	Şerit metreler	981 B/5

Kg	kod	
5,3	00070009	1



007 ORV

Organizer - boş

- Dayanıklılığı yüksek kumaş
- Dokuz araç tutucu bölme
- Duvara asma imkanı
- 007SV sırt çantasına koyulabilir
- Kapasite: 4 kg



LxPxH mm	Kg	kod	
200x160x260	0,8	00070031	1



007 PCV

Laptop çantası - boş

- Dayanıklılığı yüksek kumaş
- Üç iç cep
- Kolay taşıma için çıkartılabilir kayış
- Daha iyi kavrama için iki tutma yeri
- Tekerlekli alet çantasına sabitlemek için arka kayış
- 15,6" büyüklüğüne kadar Laptoplar için uygundur
- Kapasite: 5 kg



LxPxH mm	Kg	kod	
400x60x290	0,8	00070032	1



007 SV

Profesyonel sırt çantası - boş

- Dayanıklılığı yüksek kumaş
- Ayarlanabilir göğüs kemeri
- Ağırılığı eşit dağıtmak için yastıklı bel kayışları
- Sağlam su geçirmez alt kısım
- İç alet tutma bölmesi
- Yan ve ön cepler
- İç belge tutucusu
- 15,6" büyüklüğüne kadar Laptoplar için arka iç bölme
- Kapasite: 12 kg



LxPxH mm	kg	kod	
355x460x225	3,1	00070004	1



007 TV

Tekerlekli alet çantası - boş

- Kabin boyutunda
- Dayanıklılığı yüksek kumaş
- İç alet tutma bölmeleri
- Ön belge cebi
- Uzun nesnelere için kayışlara sahip yan cepler
- Teleskopik alüminyum kol
- Yapıya entegre edilmiş tekerlekler
- Arka omuz askısı
- 15,6" büyüklüğüne kadar Laptoplar için arka iç cep
- Kapasite: 14 kg

LxPxH mm	kg	kod	
350x200x500	3,5	00070006	1



008 V

Büyük tekerlekli çanta - Boş

- Alet saklama için esnek kayışlı paneller
- Çift belge bölmesi
- Küçük eşyalar için üç kutusu olan alt bölme
- Çift anahtar kilidi ve iki taşıma sapı
- Teleskopik sap ve bilyeli rulmanlı büyük tekerlekler
- Alüminyum çerçeveli polipropilen kılıf
- Maksimum Yükleme Capasitesi 30 kg
- İç hacim: 63 dm³

LxPxH mm	kg	kod	
515x425x350	8,5	00080001	1



009 V

Tesisatçı çantası (Boş)

- Hepsi bir arada tamamen PVC laminat kaplamalı 3 mm kalınlığında deri çanta
- Omuz askısı

LxPxH mm	kg	kod	
410x185x200	3	009001	1

009 A

Tesisatçılar için aksesuarlı çanta 496 L (25 parça)

kg	kod	
7,5	00090014	1



009 LV

Tesisatçı çantası, uzun model (Boş)

- Hepsi bir arada tamamen PVC laminat kaplamalı 3 mm kalınlığında deri çanta
- Omuz askısı

LxPxH mm	kg	kod	
640x185x200	4	009002	1

009 LA

Tesisatçılar için aksesuarlı çanta 496 M (51 parça)

kg	kod	
19	00090015	1



015/1

ISO 9655 DIN ISO 9655
NF ISO 9655 ASME B107.500

Düz kısa burunlu düz çeneli kargaburun

- Pürüzsüz çene
- Yer değiştirilebilir yaprak yaylar
- Yağ ve çözücülere dayanıklı, ergonomik ABS sap

L mm	gr	kod	
120	55	00150001	1



015/2

ISO 9655 DIN ISO 9655
NF ISO 9655 ASME B107.500

Düz kısa burunlu düz konik çeneli kargaburun

- Pürüzsüz, konik ve yuvarlak çene
- Yer değiştirilebilir yaprak yaylar
- Yağ ve çözücülere dayanıklı, ergonomik ABS sap

L mm	gr	kod	
125	60	00150002	1



015/3 = ISO 9655 DIN ISO 9655
NF ISO 9655 ASME B107.500

Düz uzun burunlu düz çeneli kargaburun

- Pürüzsüz çene
- Yer değiştirilebilir yaprak yaylar
- Yağ ve çözücülere dayanıklı, ergonomik ABS sap

L mm	İ gr	kod	1
130	75	00150003	1



015/4 = ISO 9655 DIN ISO 9655
NF ISO 9655 ASME B107.500

Düz uzun burunlu konik çeneli kargaburun

- Pürüzsüz konik çene
- Yer değiştirilebilir yaprak yaylar
- Yağ ve çözücülere dayanıklı, ergonomik ABS sap
- Yüksek hassasiyet için

L mm	İ gr	kod	1
135	80	00150004	1



015/5 = ISO 9655 DIN ISO 9655
NF ISO 9655 ASME B107.500

Düz ekstra uzun burunlu düz çeneli kargaburun

- Pürüzsüz çene
- Yer değiştirilebilir yaprak yaylar
- Yağ ve çözücülere dayanıklı, ergonomik ABS sap

L mm	İ gr	kod	1
160	80	00150005	1



016/1 ● ISO 9655 DIN ISO 9655
NF ISO 9655 ASME B107.500

Yuvarlak kısa burunlu düz çeneli kargaburun

- Pürüzsüz çene
- Yer değiştirilebilir yaprak yaylar
- Yağ ve çözücülere dayanıklı, ergonomik ABS sap

L mm	İ gr	kod	1
120	55	00160001	1



017/1 ● ISO 9655 DIN ISO 9655
NF ISO 9655 ASME B107.500

Yarı yuvarlak kısa burunlu düz çeneli kargaburun

- Pürüzsüz çene
- Yer değiştirilebilir yaprak yaylar
- Yağ ve çözücülere dayanıklı, ergonomik ABS sap

L mm	İ gr	kod	1
120	55	00170001	1



017/2 ● ISO 9655 DIN ISO 9655
NF ISO 9655 ASME B107.500

Çenesi 60° eğimli yarı yuvarlak kısa burunlu kargaburun

- Pürüzsüz çene
- Yer değiştirilebilir yaprak yaylar
- Yağ ve çözücülere dayanıklı, ergonomik ABS sap

L mm	İ gr	kod	1
125	70	00170002	1



017/3 ● ISO 9655 DIN ISO 9655
NF ISO 9655 ASME B107.500

Yarı yuvarlak uzun burunlu düz çeneli kargaburun

- Pürüzsüz çene
- Yer değiştirilebilir yaprak yaylar
- Yağ ve çözücülere dayanıklı, ergonomik ABS sap

L mm	İ gr	kod	1
130	70	00170003	1



017/4 ● ISO 9655 DIN ISO 9655
NF ISO 9655 ASME B107.500

Konik çenesi 45° eğimli yarı yuvarlak uzun burunlu kargaburun

- Pürüzsüz çene
- Yer değiştirilebilir yaprak yaylar
- Yağ ve çözücülere dayanıklı, ergonomik ABS sap
- Yüksek hassasiyet için

L mm	İ gr	kod	1
135	75	00170004	1



017/5 ● ISO 9655 DIN ISO 9655
NF ISO 9655 ASME B107.500

Yarı yuvarlak uzun burunlu konik düz çeneli kargaburun

- Pürüzsüz çene
- Yer değiştirilebilir yaprak yaylar
- Yağ ve çözücülere dayanıklı, ergonomik ABS sap
- Yüksek hassasiyet için

L mm	İ gr	kod	1
140	65	00170005	1



017/6 ● ISO 9655 DIN ISO 9655
NF ISO 9655 ASME B107.500

Çenesi 40° eğimli yarı yuvarlak ekstra uzun burunlu kargaburun

- Pürüzsüz çene
- Yer değiştirilebilir yaprak yaylar
- Yağ ve çözücülere dayanıklı, ergonomik ABS sap

L mm	İ gr	kod	1
155	75	00170006	1

TERCİH KILAVUZU

BURUN	SEMBOL	ÖZELLİKLER
DÜZ	=	<ul style="list-style-type: none">• Daha büyük tutma yüzeyi için geniş burun• Elektronik parçaları tutmak ve yerleştirmek için ideal (ör. rezistanlar, kapasitörler)• Aynı zamanda araç tamiri (mekanik veya elektriksel), mikromekanik ve maket yapımı için uygundur
YARIM YUVARLAK	●	<ul style="list-style-type: none">• Hassas tutma için konik burun Kaynaklama veya kurulum esnasında elektronik parça ayaklarını ve küçük malzemeleri tutmak ve yerleştirmek için ideal• Aynı zamanda araç tamiri (mekanik veya elektriksel), mikromekanik ve maket yapımı için uygundur
YUVARLAK	●	<ul style="list-style-type: none">• Hassasiyet gerektiren çalışmalar için veya ulaşılmaz zor yerlerde kullanım için sivri uçlu ve ince burun• Bakır tele şekil vermek için veya kaynak çalışmaları ya da kurulum işleri esnasında yassı ağızlı penslerle birlikte kullanım için ideal



017/7

ISO 9655 DIN ISO 9655
NF ISO 9655 ASME B107.500

Yarı yuvarlak ekstra uzun burunlu düz çeneli kargaburun

- Pürüzsüz çene
- Yer değiştirebilir yaprak yaylar
- Yağ ve çözücülere dayanıklı, ergonomik ABS sap

L mm	g gr	kod	
140	65	00170007	1



020/1

ISO 9655 DIN ISO 9655
NF ISO 9655 ASME B107.500

Yarı düz ince burunlu yan keski

- Sivri çene
- Yer değiştirebilir yaprak yaylar
- Yağ ve çözücülere dayanıklı, ergonomik ABS sap
- Model özellikle baskılı devre kartları için uygundur

karakteristikler	ebat
kapasite CuNi (mm)	Ø 0,1-0,8
kapasite Fe 30 HRc (mm)	Ø 0,4

L mm	g gr	kod	
110	60	00200001	1



020/2

ISO 9655 DIN ISO 9655
NF ISO 9655 ASME B107.500

Düz burunlu yan keski

- Dar alanlar için küçük yuvarlak çene
- Yer değiştirebilir yaprak yaylar
- Yağ ve çözücülere dayanıklı, ergonomik ABS sap
- Tel tutma sistemi



karakteristikler	ebat
kapasite CuNi (mm)	Ø 0,1-0,9
kapasite Fe 30 HRc (mm)	Ø 0,5

L mm	g gr	kod	
110	60	00200002	1

TERCİH KILAVUZU

KESKİN KENARLAR	SEMBOL	ÖZELLİKLER	TEL TÜRÜ	ÇALIŞMA	UYGULAMA	
EKSENEL KESİM		Keskın kenarlar, piyano telinden bakıra kadar geniş yelpazede bulunan malzemelerin hassas şekilde kesilmesi ve maksimum dayanıklılık sağlamak için işlenmiştir	Cu	✓	- Üretim çalışması - Günlük kullanım - Bakım - Sert malzemeler	- Müşteri hizmetleri (yüksek duyarlılık) - Makine aletleri - Otomotiv - Ev aletleri
			CuNi alaşımı	✓		
			Yumuşak çelik 30 HRC	✓		
			Sert çelik 50 HRC Piyano teli	✓		
YARI ANKASTRE KESİM		Mikro yivli keskin kenarlar, pürüzsüz finisajla birlikte yüksek kesim kapasitesi sağlar. Yoğun kullanım koşullarında bile uzun kullanım ömrü boyunca hassaslık sağlar. Yarı sert tel için uygundur	Cu	✓	- Yoğun kullanımda pürüzsüz kesim - Kablo bağlantısı - Elektronik aksam takımı - Yarı sert malzemeler	- Bilgisayarlar - Telefon santralleri - Video ve lazer - Mikro Teknoloji (yüksek duyarlılık, laboratuvarlar)
			CuNi alaşımı	✓		
			Yumuşak çelik 30 HRC	✓		
			Sert çelik 50 HRC Piyano teli	✗		
ANKASTRE KESİM		Bu grup, teli kırmadan düzgün bir kesim sağlayacak şekilde tasarlanmıştır. Pürüzsüz kesilmiş uç kısımlar, kıvılcımlanma ile elektronik parçalara zarar vermeden güvenilir lehimleme sağlar. Yalnızca yumuşak tel için uygundur	Cu	✓	- Yüksek frekanslı aygıtlar - Yüksek hassasiyetli ekipmanlar - Lehimleme öncesinde kesip kısaltma - Elektrostatik olarak duyarlı parçalar	- Savunma - Uzay - Havacılık - Laboratuvar
			CuNi alaşımı	✓		
			Yumuşak çelik 30 HRC	✗		
			Sert çelik 50 HRC Piyano teli	✗		



020/3  **ISO 9655 DIN ISO 9655**
NF ISO 9655 ASME B107.500

Yarı düz yan keski

- Dar alanlar için küçük yuvarlak çene
- Yer değiştirilebilir yaprak yaylar
- Yağ ve çözücülere dayanıklı, ergonomik ABS sap

karakteristikler		ebat
kapasite CuNi (mm)		Ø 0,1-0,9
kapasite Fe 30 HRc (mm)		Ø 0,5

L mm	g gr	kod	
110	60	00200003	1



020/4  **ISO 9655 DIN ISO 9655**
NF ISO 9655 ASME B107.500

Yarı düz burunlu ağır iş tipi yan keski

- Yer değiştirilebilir yaprak yaylar
- Yağ ve çözücülere dayanıklı, ergonomik ABS sap
- Zorlu çalışmalar ve tekrarlanan işler için

karakteristikler		ebat
kapasite CuNi (mm)		Ø 0,3-1,6
kapasite Fe 30 HRc (mm)		Ø 0,7

L mm	g gr	kod	
125	95	00200004	1



021/1  **ISO 9655 DIN ISO 9655**
NF ISO 9655 ASME B107.500

Yarı düz ultra kompakt yan keski

- Yuvarlak çene
- Yer değiştirilebilir yaprak yaylar
- Yağ ve çözücülere dayanıklı, ergonomik ABS sap
- Minyatürize elektronik bileşenler için uygun model

karakteristikler		ebat
kapasite CuNi (mm)		Ø 0,1-1

L mm	g gr	kod	
110	60	00210001	1



021/2  **ISO 9655 DIN ISO 9655**
NF ISO 9655 ASME B107.500

Yarı düz yan keski

- Yuvarlak çene
- Yer değiştirilebilir yaprak yaylar
- Yağ ve çözücülere dayanıklı, ergonomik ABS sap
- Yeni ojiv inceltilmiş şekli sayesinde yüksek hareket kabiliyeti ile yüksek kesme performansı
- Tel tutma sistemi



karakteristikler		ebat
kapasite CuNi (mm)		Ø 0,1-1
kapasite Fe 30 HRc (mm)		Ø 0,6

L mm	g gr	kod	
110	60	00210002	1



021/3  **ISO 9655 DIN ISO 9655**
NF ISO 9655 ASME B107.500

Yarı düz yivli burunlu yan keski

- Yuvarlak çene
- Yer değiştirilebilir yaprak yaylar
- Yağ ve çözücülere dayanıklı, ergonomik ABS sap
- Yeni ojiv inceltilmiş şekli sayesinde yüksek hareket kabiliyeti ile yüksek kesme performansı

karakteristikler		ebat
kapasite CuNi (mm)		Ø 0,1-0,3
kapasite Fe 30 HRc (mm)		Ø 0,7

L mm	g gr	kod	
110	60	00210003	1



021/4  **ISO 9655 DIN ISO 9655**
NF ISO 9655 ASME B107.500

İnce burunlu yan keski

- Sivri yivli çene
- Yer değiştirilebilir yaprak yaylar
- Yağ ve çözücülere dayanıklı, ergonomik ABS sap
- 0.65 mm eğimli DIP bileşeni sekmelerinin arasına ulaşabilmek için

karakteristikler		ebat
kapasite CuNi (mm)		Ø 0,1-0,3
kapasite Fe 30 HRc (mm)		Ø 0,7

L mm	g gr	kod	
110	60	00210004	1



021/5  **ISO 9655 DIN ISO 9655**
NF ISO 9655 ASME B107.500

İnce burunlu ağır iş tipi yan keski

- Yuvarlak çene
- Yer değiştirilebilir yaprak yaylar
- Yağ ve çözücülere dayanıklı, ergonomik ABS sap
- Birçok malzeme üzerinde zorlu çalışmalar ve tekrarlanan işler için

karakteristikler		ebat
kapasite CuNi (mm)		Ø 0,3-2
kapasite Fe 30 HRc (mm)		Ø 0,9

L mm	g gr	kod	
125	95	00210005	1



022/1  **ISO 9655 DIN ISO 9655**
NF ISO 9655 ASME B107.500

Düz yan keski

- Yuvarlak çene
- Yer değiştirilebilir yaprak yaylar
- Yağ ve çözücülere dayanıklı, ergonomik ABS sap
- Minyatürize elektronik bileşenler için ultra kompakt model

karakteristikler		ebat
kapasite CuNi (mm)		Ø 0,2-1

L mm	g gr	kod	
110	60	00220001	1



022/2  **ISO 9655 DIN ISO 9655**
NF ISO 9655 ASME B107.500

İnce burunlu düz yan keski

- Bileşenlerin arkasında ve engellerin altında kesim yapmak için yivli yuvarlak çene (sarmallar, rezistanslar...)
- Yer değiştirilebilir yaprak yaylar
- Yağ ve çözücülere dayanıklı, ergonomik ABS sap
- Minyatürize elektronik bileşenler için ultra kompakt model



karakteristikler		ebat
kapasite CuNi (mm)		Ø 0,1-1,2

L mm	g gr	kod	
110	60	00220002	1



022/3  **ISO 9655 DIN ISO 9655**
NF ISO 9655 ASME B107.500

Düz ultra kompakt yan keski

- Yuvarlak çene
- Yer değiştirilebilir yaprak yaylar
- Yağ ve çözücülere dayanıklı, ergonomik ABS sap
- Minyatürize elektronik bileşenler için ultra kompakt model
- Yeni ojiv inceltilmiş şekli sayesinde yüksek hareket kabiliyeti ile yüksek kesme performansı

karakteristikler		ebat	
kapasite CuNi (mm)		Ø 0,1-0,3	

L mm	İ gr	kod	
110	60	00220003	1



022/4  **ISO 9655 DIN ISO 9655**
NF ISO 9655 ASME B107.500

Uzun burunlu düz yan keski

- Yuvarlak çene
- Yer değiştirilebilir yaprak yaylar
- Yağ ve çözücülere dayanıklı, ergonomik ABS sap
- Minyatürize elektronik bileşenler için ultra kompakt model
- Yüksek erişim kabiliyeti sağlar: standart kesicilere göre 1.5-2 mm daha fazla

karakteristikler		ebat	
kapasite CuNi (mm)		Ø 0,1-1,3	

L mm	İ gr	kod	
110	60	00220004	1



024/1  **ISO 9655 DIN ISO 9655**
NF ISO 9655 ASME B107.500

İnce burunlu düz yan keski

- Sivri yivli çene
- Yer değiştirilebilir yaprak yaylar
- Yağ ve çözücülere dayanıklı, ergonomik ABS sap
- 0.65 mm eğimli DIP bileşeni sekmelerinin arasına ulaşabilmek için
- Uç kalınlıklarının son derece az olduğu düşünüldüğünde, bu kesici sadece bu işlev için kullanılabilir..



karakteristikler		ebat	
kapasite CuNi (mm)		Ø 0,1-0,6	

L mm	İ gr	kod	
110	60	00240001	1



024/2  **ISO 9655 DIN ISO 9655**
NF ISO 9655 ASME B107.500

Düz ince burunlu yan keski

- Sivri çene
- Yer değiştirilebilir yaprak yaylar
- Yağ ve çözücülere dayanıklı, ergonomik ABS sap
- Model özellikle baskılı devre kartları için uygundur

karakteristikler		ebat	
kapasite CuNi (mm)		Ø 0,1-0,8	
kapasite Fe 30 HRc (mm)		Ø 0,4	

L mm	İ gr	kod	
110	60	00240002	1



030/1  **ISO 9655 DIN ISO 9655**
NF ISO 9655 ASME B107.500

Yan Keski

- Yuvarlak çene
- Yer değiştirilebilir yaprak yaylar
- Yağ ve çözücülere dayanıklı, ergonomik ABS sap
- Minyatürize elektronik bileşenler için uygun model

karakteristikler		ebat	
kapasite CuNi (mm)		Ø 0,2-1	
kapasite Fe 30 HRc (mm)		Ø 0,5	

L mm	İ gr	kod	
110	60	00300001	1



030/2  **ISO 9655 DIN ISO 9655**
NF ISO 9655 ASME B107.500

Yan Keski

- Yuvarlak çene
- Yer değiştirilebilir yaprak yaylar
- Yağ ve çözücülere dayanıklı, ergonomik ABS sap
- Ojiv inceltilmiş şekli sayesinde yüksek hareket kabiliyeti ile yüksek kesme performansı

karakteristikler		ebat	
kapasite CuNi (mm)		Ø 0,3-1,3	
kapasite Fe 30 HRc (mm)		Ø 0,7	
kapasite piyano teli (mm)		Ø 0,5	

L mm	İ gr	kod	
110	60	00300002	1



030/3  **ISO 9655 DIN ISO 9655**
NF ISO 9655 ASME B107.500

Yan Keski

- Yuvarlak çene
- Yer değiştirilebilir yaprak yaylar
- Yağ ve çözücülere dayanıklı, ergonomik ABS sap
- Tel tutma sistemi sayesinde yüksek hareket kabiliyeti ile yüksek kesme performansı



karakteristikler		ebat	
kapasite CuNi (mm)		Ø 0,3-1,2	
kapasite Fe 30 HRc (mm)		Ø 0,7	
kapasite piyano teli (mm)		Ø 0,5	

L mm	İ gr	kod	
110	60	00300003	1



030/4  **ISO 9655 DIN ISO 9655**
NF ISO 9655 ASME B107.500

Yan Keski

- Yuvarlak çene
- Yer değiştirilebilir yaprak yaylar
- Yağ ve çözücülere dayanıklı, ergonomik ABS sap
- Tel tutma sistemi sayesinde yüksek hareket kabiliyeti ile yüksek kesme performansı

karakteristikler		ebat	
kapasite CuNi (mm)		Ø 0,3-1,4	
kapasite Fe 30 HRc (mm)		Ø 0,8	
kapasite piyano teli (mm)		Ø 0,5	

L mm	İ gr	kod	
110	60	00300004	1



030/5  **ISO 9655 DIN ISO 9655**
NF ISO 9655 ASME B107.500

İnce burunlu ağır iş tipi yan keski

- Yuvarlak çene
- Yer değiştirilebilir yaprak yaylar
- Yağ ve çözücülere dayanıklı, ergonomik ABS sap
- Yüksek hareket kabiliyeti ile yüksek kesme performansı

karakteristikler		ebat	
kapasite CuNi (mm)		Ø 0,4-2	
kapasite Fe 30 HRc (mm)		Ø 1	
kapasite piyano teli (mm)		Ø 0,8	

L mm	İ gr	kod	
125	60	00300005	1



033/1

**ISO 9655 DIN ISO 9655
NF ISO 9655 ASME B107.500**

90° eğimli yan keski

- Dikey konumda kesim yapmak için uzun dar çene
- Yer değiştirebilir yaprak yaylar
- Yağ ve çözücülere dayanıklı, ergonomik ABS sap

karakteristikler ebat
kapasite CuNi (mm) Ø 0,1-0,6

L mm	İ gr	kod	
120	75	00330001	1



033/2

**ISO 9655 DIN ISO 9655
NF ISO 9655 ASME B107.500**

30° eğimli yan keski

- Eğimli bir konumda kesim yapmak için uzun dar çene
- Yer değiştirebilir yaprak yaylar
- Yağ ve çözücülere dayanıklı, ergonomik ABS sap

karakteristikler ebat
kapasite CuNi (mm) Ø 0,2-0,6

L mm	İ gr	kod	
120	65	00330002	1



033/3

**ISO 9655 DIN ISO 9655
NF ISO 9655 ASME B107.500**

70° eğimli yan keski

- Eğimli bir konumda kesim yapmak için uzun dar çene
- Yer değiştirebilir yaprak yaylar
- Yağ ve çözücülere dayanıklı, ergonomik ABS sap

karakteristikler ebat
kapasite CuNi (mm) Ø 0,2-1

L mm	İ gr	kod	
110	65	00330003	1



040/00

Elektronikçi tipi cımbız

- Aside dayanıklı ve anti-manyetik paslanmaz çelik

L mm	kod	
120	040001	2



040 AA

Elektronikçi tipi cımbız

- Aside dayanıklı ve anti-manyetik paslanmaz çelik

L mm	kod	
127	040004	2



040/2A

Elektronikçi tipi cımbız

- Aside dayanıklı ve anti-manyetik paslanmaz çelik

L mm	kod	
115	040007	2



040/3

Elektronikçi tipi cımbız

- Aside dayanıklı ve anti-manyetik paslanmaz çelik

L mm	kod	
117	040010	2



040/5

Elektronikçi tipi cımbız

- Aside dayanıklı ve anti-manyetik paslanmaz çelik

L mm	kod	
110	040016	2



040/5A

Elektronikçi tipi cımbız

- Aside dayanıklı ve anti-manyetik paslanmaz çelik

L mm	kod	
115	040019	2



040/7

Elektronikçi tipi cımbız eğri uçlu

- Aside dayanıklı ve anti-manyetik paslanmaz çelik

L mm	kod	
120	040022	2



040/35A

Elektronikçi tipi Geniş uçlu cımbız

- Aside dayanıklı ve anti-manyetik paslanmaz çelik

L mm	kod	
123	040025	2



040 SE6

Cımbız seti, 6'lı

- (040 AA-040/2A-040/3-040/5-040/5A-040/7)
- Plastik cüzdanda temin edilir

ad.	tanımlama	parti/ebat
1	Elektronikçi tipi cımbız	040 AA
1	Elektronikçi tipi cımbız	040/2A

1	Elektronikçi tipi cımbız	040/3
1	Elektronikçi tipi cımbız	040/5
1	Elektronikçi tipi cımbız	040/5A

1	Elektronikçi tipi cımbız eğri uçlu	040/7
---	------------------------------------	-------

İ gr	kod	
150	040081	1



041

Standart cımbız

- Karbon çeliği
- Natural siyah

L mm	kod	
160	041001	2



042

Düz uçlu ve kılavuz pimli cımbız

- Dişli çene yapısı
- Aside dayanıklı ve antimanyetik paslanmaz çelik
- Kromajlı kaplama

L mm	kod	
150	042001	5



042 P

Eğri ağızlı, kılavuz pimli cımbız

- Dişli çene yapısı
- Paslanmaz çelik gövde
- Kromajlı kaplama

L mm	kod	
150	042011	5



045 N

Eğri ağızlı, çapraz kendinden kilitleme uçlu cımbız

- Kavrama sapı
- Paslanmaz çelik gövde
- Kromajlı kaplama

L mm	kod	
160	045002	2



046

Makinist parmağı

- Basma düğme kumandalı toplanabilir üç tırnaklı kısıkaçlar

L mm	a mm	kod	
350	30	046035	1
500	30	046050	1
750	30	046070	1

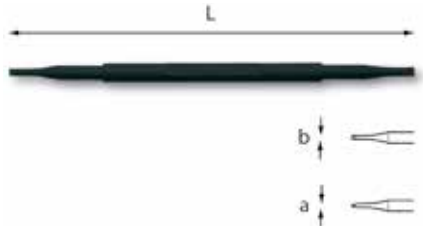

048

Elektronik ince ayar tornavidası

- Elektronik parçaları ayarlamak için
- Anti-statik, plastik

n°	axb mm	L mm	kod	
1	0,5x2 - 0,5x2,4	175	048002	5
2	0,8x3 - 0,8x4	175	048003	5

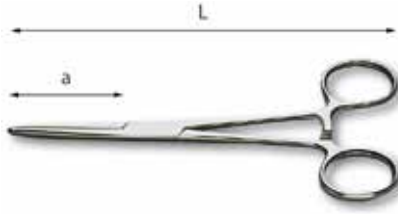

052 N

Pens

- Telleri tutmak için
- Dişli çene yapısı
- Paslanmaz çelik gövde
- Kromajlı kaplama

L mm	a mm	kod	
140	35	00520003	1



053 N

Yay sökme - takma

- Kanca ve çatal şekilli çıkıntılar
- PVC kılıflı çelik gövde

L mm	kod	
200	00530003	1



054

Kalem tipi yağlayıcı

- Hassas doz ayarı için basma düğme
- Cep klipsli şeffaf plastikten gövde

L mm	kapasite cm ³	kod	
140	5	054001	2



056

Dişçi tipi ayna

- Plastik gövde

L mm	Ø mm	kod	
170	25	056001	5



056/1

Mafsallı ayna

- Cep klipsli teleskopik piringç kol

L mm	Ø mm	kod	
690	38	056002	2



060/100

Lehim Tabancası

- Yedek meme ve koruma kapağıyla komple model
- İnce uçla verilir CT-01
- Piezo sistemiyle ateşleme
- Şarj dayanıklılığı (orta ayarda): 120 dakika
- Şarj kapasitesi: 20 ml

güç W	sıcaklık max °C	ş gr	kod	
100	500	140	00600005	1



060 K

Lehim Tabancası Seti

- Lehim aparatı 060/100, yedek meme, koruma kapağı, dört farklı uç ve antioksidanlı Kalay alaşım 60/40 rulosu ile birlikte temin edilir

LxPxH mm	ş gr	kod	
275x170x45	250	00600008	1



061

Kalem havya

- Güç beslemesi 220 Volt
- Düz uzun ömürlü uç

güç W	sıcaklık max °C	kod	
20	320	061002	1
30	370	061003	1
50	380	061005	1



063

Kalem havya

- Basma düğme güç ayarı
- Güç beslemesi 220 Volt
- Düz uç 063 A ile birlikte temin edilir

güç W	sıcaklık max °C	kod	
20÷40	320÷420	063001	1



063 A

Yedek uç, düz

- 061 ve 063 için

İ gr	kod	
16	063011	1



065 C

Lehim Pompası

- Antistatik teflon uç

L mm	Ø tip mm	kod	
200	2,4	00650001	2



066

Tabanca havya

- Kabza kavramalı ve çalışma noktası aydınlatmalı model
- Güç beslemesi 220 Volt
- Oksit temizleme macunu, Kalay alaşımı ve uzun ömürlü uçlar 066 A-B-C ile birlikte temin edilir

güç W	sıcaklık max °C	kod	
100	540	066001	1



066 A

Yedek uç, ekstra ince

İ gr	kod	
20	066101	1



066 B

Yedek uç, ince

İ gr	kod	
20	066102	1



066 C

Yedek uç, orta

İ gr	kod	
20	066103	1



068 N

Standart havya makinesi

- Orta güçte klasik model
- Güç beslemesi 220 Volt

güç W	sıcaklık max °C	kod	
50	400	00680005	1
80	410	00680008	1



068 NA

Yedek uçlar

güç W	kod	
50	Q00680002	1
80	Q00680004	1



070 N

Standart balta havya

- Yüksek güçte çekiç şekilli model
- Isıtma elemanı paslanmaz çelikte mahfazalı
- Güç beslemesi 220 Volt

güç W	sıcaklık max °C	kod	
100	300	070004	1
180	310	070005	1



070 NA

Yedek uçlar

güç W	kod	
100	Q070104	1
180	Q070105	1



071A

Antioksidanlı Kalay alaşımından lehim teli

- Elektroteknik kullanım için iyi mekanik dayanım
- Bileşim %99 Kalay - %0,3 Gümüş - %0,7 Bakır
- 1 mm çapta tel
- Erime noktası: 217/228 ° C
- Çalışma sıcaklığı: 270/280 ° C
- Yoğunluk: 7,33
- Akışa dayanıklılık: 29,5 N / mm
- Sertlik HV 14

İ gr	kod	
500	Q00710001	1



071B

Antioksidanlı Kalay alaşımından lehim teli

- Elektronik uygulamalar için üstün kalite
- Bileşim %99 Kalay - %0,3 Gümüş - %0,7 Bakır
- 1 mm çapta tel
- Erime noktası: 217/228 ° C
- Çalışma sıcaklığı: 270/280 ° C
- Yoğunluk: 7,33
- Akışa dayanıklılık: 29,5 N / mm
- Sertlik HV 14

İ gr	kod	
250	Q00710002	1



073

Yalıtım bandı

- Kendinden sönen PVC

ebat (mm x m)	kod	
15x10	073001	10
19x25	073002	10



076 A CE

Profesyonel dijital multimetre

- Gerilimi ve AC/DC akımı, frekansı, direnci ve kapasiteyi ölçer
- Süreklilik ve diyot testi
- Görev döngüsü göstergesi
- Otomatik kalibrasyon
- Veri Saklama
- Bağlı mod
- Bir çift yalıtımlı uçla birlikte gelir

karakteristikler	ebat
Doğru gerilim DC (mV÷V)	400÷600
Alternatif gerilim AC (mV÷V)	4÷600
Doğru akım DC (µA÷A)	400÷10
Alternatif akım AC (µA÷A)	400÷10
rezistans (Ω÷MΩ)	400÷40
kapasite (nF÷µF)	40÷100
Frekans kHz	10÷100
Frekans cevabı Hz	40÷400
Aşırı yük koruması	600V DC/AC
güç Kaynağı	1 batteria 9V tipo 6F22

gr	kod	
460	00760003	1



076 F CE

Otomotiv dijital multimetresi

- Gerilimi ve AC/DC akımı, direnci, kapasiteyi ve sıcaklığı ölçer
- Süreklilik ve diyot testi
- Otomatik kalibrasyon fonksiyonu
- Veri saklama
- Görev döngüsü göstergesi
- Kam açısı/rpm
- Pil için bir çift yalıtımlı uçla ve termokupla birlikte gelir

karakteristikler	ebat
Doğru gerilim DC (mV÷V)	400÷600
Alternatif gerilim AC (V÷V)	4÷600
Doğru akım DC (µA÷A)	400÷400
Alternatif akım AC (µA÷A)	400÷400
rezistans (Ω÷MΩ)	400÷40
K probu ile sıcaklık	-20°C÷1000°C
DWELL	180° (2 silindirler) ÷ 45° (8 silindirler)
Ölçüm RPM	250÷40000
Aşırı yük koruması	600V DC/AC
Frekans cevabı Hz	40÷400
güç Kaynağı	1.5V AAA model 6 adet pil

gr	kod	
705	00760004	1



076 G CE

Gerilim test aleti

- Gerilim/süreklilik testi
- Faz/nötr tanımlama
- Faz rotasyon testi
- Görüntülü ve sesli gösterge
- Gerilimi ölçümü (12 V ÷ 690V)
- Bir çift yalıtımlı uçla birlikte gelir

karakteristikler	ebat
Doğru/Alternatif gerilim DC/AC (mV÷V)	12÷690
Frekans kHz	50÷60
güç Kaynağı	1 Pil, 9V, tip 6F22

gr	kod	
185	00760006	1



076 P CE

Akımölçer

- AC/DC akımı
- Manuel sıfırlama fonksiyonu
- Düşük pil göstergesi
- 076 A ve 076 F multimetreler için

karakteristikler	ebat
Doğru/Alternatif akım DC/AC (A÷A)	40÷600
Maksimum ağız açıklığı (mm)	28
Zemine maksimum (CA rms)	600V
Frekans cevabı Hz	50÷60
Aşırı yük koruması	600V DC/AC
güç Kaynağı	1 Pil, 9V, tip 6F22

gr	kod	
310	00760010	1



076 PD CE

Akımölçer ve dijital multimetre

- Gerilimi ve AC/DC akımı, direnci ve sıcaklığı ölçer
- Süreklilik ve diyot testi
- Veri saklama fonksiyonu
- Bir çift yalıtımlı uçla ve termokupla birlikte gelir

karakteristikler	ebat
Doğru gerilim DC (mV÷V)	400÷600
Alternatif gerilim AC (V÷V)	4÷600
Doğru/Alternatif akım DC/AC (A÷A)	400
rezistans (Ω÷MΩ)	400÷40
Süreklilik Testi	30in altındaki ölçüler için akustik sinyal
K probu ile sıcaklık	-20°C÷1000°C
Maksimum ağız açıklığı (mm)	33
güç Kaynağı	1.5V AAA model 2 adet pil

gr	kod	
236	00760013	1

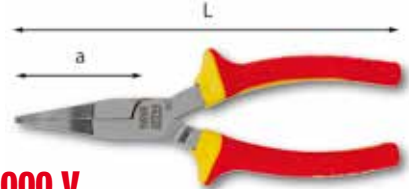

1000 V

077 N

UNI 7925

Yüksek voltaj düz kargaburun 1000 V

- Süper izoleli ergonomik sap
- Dişli çene yapısı
- Krom kaplamalı yüzey

L mm	a mm	kod	
160	52	00770003	1
200	75	00770005	1

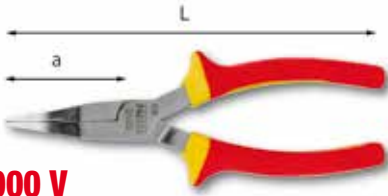

1000 V

077 PN

UNI 7925

Yüksek voltaj eğri kargaburun 1000 V

- Süper izoleli ergonomik sap
- Dişli çene yapısı
- Krom kaplamalı yüzey

L mm	a mm	kod	
160	46	00770013	1
200	70	00770015	1

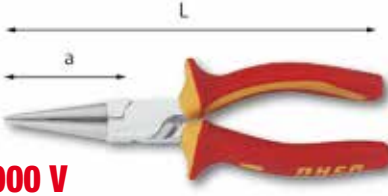

1000 V

079 N

UNI 10294 DIN-ISO 5745

Yüksek voltaj yuvarlak ağızlı kargaburun 1000 V

- Süper izoleli ergonomik sap
- Dişli çene yapısı
- Krom kaplamalı yüzey

L mm	a mm	kod	
160	52	00790003	1

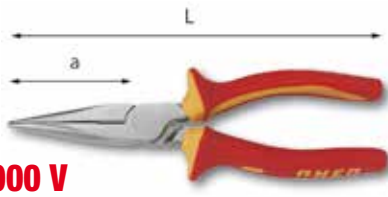

1000 V

081 N

UNI 7926 DIN ISO 5745

Yüksek voltaj yarı yuvarlak uzun kargaburun

- Sert tel için kesicili model
- Süper izoleli ergonomik sap
- Dişli çene yapısı
- Krom kaplamalı yüzey

L mm	± 1600 N/mm ² ø max mm	a mm	kod	
160	1,6	52	00810003	1
200	2	75	00810005	1

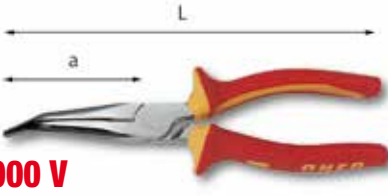

1000 V

081 PN

UNI 7926 DIN ISO 5745

Yüksek voltaj eğri kargaburun 1000 V

- Sert tel için kesicili model
- Süper izoleli ergonomik sap
- Dişli çene yapısı
- Krom kaplamalı yüzey

L mm	± 1600 N/mm ² ø max mm	a mm	kod	
160	1,6	46	00810013	1
200	2	70	00810015	1



1000 V

082 N

UNI 7923

Yüksek voltaj Kablo Sıyırma Pensesi 1000 V

- Sıyırma derinliğini ayarlamak için vidalı
- Süper izoleli ergonomik sap
- Krom kaplamalı yüzey

L mm	max mm ²	kod	
170	7	00820003	1



1000 V

083 N

UNI 8791

Yüksek voltaj, Bakır ve alüminyum kablolar için kablo kesiciler 1000 V

- Süper izoleli ergonomik sap
- Krom kaplamalı yüzey

max mm ²	L mm	kod	
17	240	00830007	1

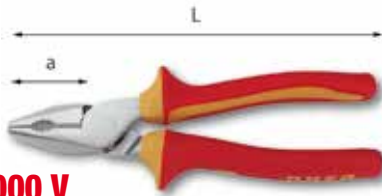

1000 V

085 N

UNI 9894 DIN-ISO 5746

Yüksek voltaj Kombine pense 1000 V

- Piyano teli için kesicili model
- Süper izoleli ergonomik sap
- Dişli çene yapısı
- Krom kaplamalı yüzey

L mm	± 2000 N/mm ² ø max mm	a mm	kod	
160	1,6	34	00850003	1
180	1,8	36	00850004	1
200	2	42	00850005	1



1000 V

085 N/S2

Kargaburun kombinasyonu ve çapraz kesicilerle (2 parça) asorti

- Kargaburun kombinasyonu 085 N 180
- Çapraz kesiciler 087 N 160

kg	kod	
1,2	00859000P	1

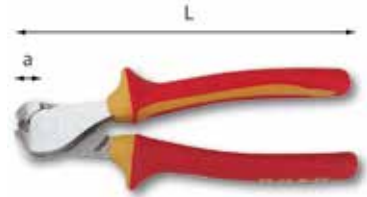

1000 V

086 N

UNI DIN ISO 5748

Yüksek voltaj Tepe keski 1000 V

- Piyano teli için model
- Süper izoleli ergonomik sap
- Krom kaplamalı yüzey

L mm	± 2000 N/mm ² ø max mm	a mm	kod	
160	1,6	6,5	00860003	1

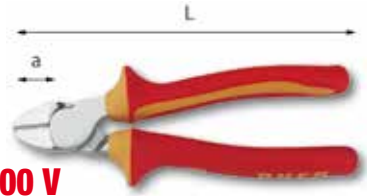

1000 V

087 N

DIN ISO 5749

Yüksek voltaj yankeski 1000 V

- Sert tel için
- Süper izoleli ergonomik sap
- Krom kaplamalı yüzey

L mm	± 1600 N/mm ² ø max mm	a mm	kod	
140	1,8	15,5	00870002	1
160	2	16,5	00870003	1

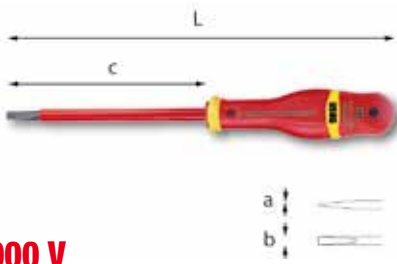

1000 V

092 **UNI 10562 ISO 2380 DIN 5264**

Yüksek Voltaj Düz Tornavida

- İzoleli Ergonomik sap
- Silikon Krom Manganez Çelik Ağız
- Fosfatlı kaplama

axbxc mm	L mm	kod	
0,4x2,5x50	144	00920003	5
0,4x2,5x75	169	00920004	5
0,5x3x75	179	00920005	5
0,6x3,5x75	179	00920006	5
0,6x3,5x100	204	00920007	5
0,8x4x100	209	00920008	5
0,8x4x150	259	00920009	5
1x5,5x125	234	00920010	5
1x5,5x150	259	00920011	5
1,2x6,5x150	270	00920012	5
1,2x8x150	275	00920013	1
1,6x10x200	325	00920014	1



1000 V

092 SE4

4lü Yüksek Voltaj Düz Tornavida Seti

-092/0.5x3x75-0.8x4x100-1x5.5x125-1.2x6.5x150

İ gr	kod	
260	00920110	1

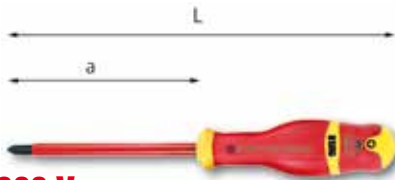

1000 V

092 PH **UNI ISO 8764 DIN 5260**

Yüksek Voltaj Yıldız Tornavida

- İzoleli Ergonomik Sap
- Silikon Krom Manganez Çelik Ağız
- Fosfatlı Kaplama

n°xa	L mm	kod	
0x75	179	00920023	5
1x100	209	00920025	5
2x125	245	00920027	5
3x150	275	00920029	1
4x200	325	00920031	1

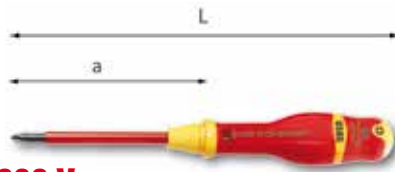

1000 V

092 PHB

Yüksek Voltaj Düz-Yıldız Tornavida

- İzoleli Ergonomik Sap
- Silikon Krom Manganez Çelik Ağız
- Fosfatlı kaplama

n°xa	L mm	kod	
1x100	209	00920037	1
2x125	245	00920038	1



092 PHB/SE2

2li Set

-092 PHB/1x100-2x125

İ gr	kod	
250	00920120	1

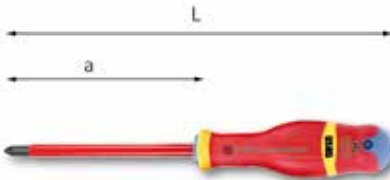

1000 V

092 PZ **UNI ISO 8764 DIN 5260**

Yüksek Voltaj POZIDRIV Yıldız Tornavida

- İzoleli Ergonomik Sap
- Silikon Krom Manganez Çelik Ağız
- Fosfatlı kaplama

n°xa	L mm	kod	
0x75	179	00920040	5
1x100	209	00920042	5
2x125	245	00920044	5
3x150	275	00920046	1

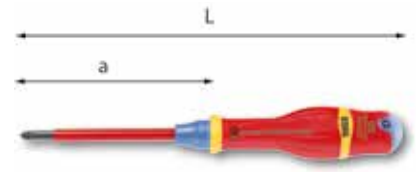

1000 V

092 PZB

Yüksek Voltaj Düz-Pozidriv-Supadriv Tornavida

- İzoleli Ergonomik Sap
- Silikon Krom Manganez Çelik Ağız
- Fosfatlı kaplama

n°xa	L mm	kod	
1x100	209	00920052	1
2x125	245	00920054	1



1000 V

092 PZB/SE2

2li Set

- 092 PZB/1x100-2x125

İ gr	kod	
250	00920121	1



1000 V

092 SH5

5li Yüksek Voltaj Düz-Yıldız Set

-092/0.5x3x75-0.8x4x100-1x5.5x125
092 PH 1x100-2x125

İ gr	kod	
440	00920100	1



1000 V

092 SH8

8li Yüksek Voltaj Düz-Yıldız Set

- 092/0.5x3x75-0.8x4x100-1x5.5x125-1.2x6.5x150
- 092 PH 0X75-1X100-2X125
- 092 PZB 2X125



İ gr	kod	
740	00920105	1

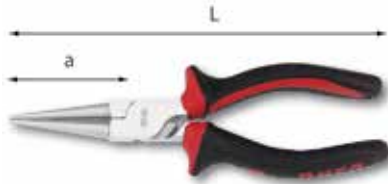

114 A

UNI 10294 DIN ISO 5745

Yuvarlak uzun karga burun

- Dişli ağız yapısı
- Ergonomik sap
- Krom kaplamalı yüzey

L mm	a mm	kod	
160	52	114051	2

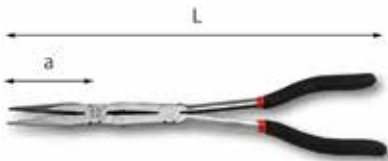

115 CL

Düz yarı-çember çeneli çift mafsallı pense

L mm	a mm	kod	
340	70	01150020	1



115 CLP

45° eğimli yarı-çember çeneli çift mafsallı pense

L mm	a mm	kod	
340	65	01150021	1



127 N

UNI 7914 DIN 5256

İç segman pensesi düz

- Kaymayan PVC kılıflı saplar
- Korumucu emaylanmış yüzey

kapasite mm	L mm	kod	
8÷13	130	01270002	5
12÷25	140	01270003	5
19÷60	185	01270004	5
40÷100	220	01270005	5
85÷200	280	01270006	2



127 N/SE4

Yaylı segmanlar için dörtlü kargaburun seti

- Dahili yaylı segmanlar için kargaburun 27 N 19÷60-127 PN 19÷60
- Harici yaylı segmanlar için kargaburun 128 N 19÷60-128 PN 19÷60

İ gr	kod	
760	0127900P	1



127 PN

UNI 7914 DIN 5256

İç segman pensesi eğri

- Kaymayan PVC kılıflı saplar
- Korumucu emaylanmış yüzey

kapasite mm	L mm	kod	
8÷13	122	01270022	5
12÷25	130	01270023	5
19÷60	175	01270024	5
40÷100	205	01270025	5
85÷200	265	01270026	2

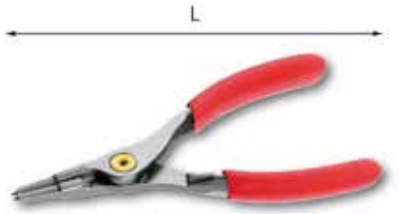

128 N

UNI 7915 DIN 5254

Dış segman pensesi düz

- Kaymayan PVC kılıflı saplar
- Korumucu emaylanmış yüzey

kapasite mm	L mm	kod	
3÷9	140	01280002	5
10÷25	140	01280003	5
19÷60	180	01280004	5
40÷100	220	01280005	5
85÷200	310	01280006	2



128 PN

UNI 7915 DIN 5254

Dış segman pensesi eğri

- PVC kılıflı saplar
- Korumucu emaylanmış yüzey

kapasite mm	L mm	kod	
3÷9	140	01280022	5
10÷25	140	01280023	5
19÷60	180	01280024	5
40÷100	220	01280025	5
85÷200	310	01280026	2

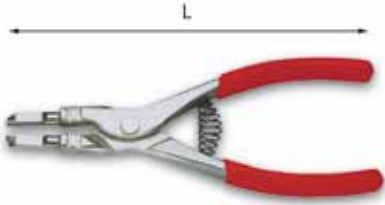

129 ○

Dış tespit segmanları için pense

- Tespit segmanları veya durdurma bilezikleri üzerinde çalışma için özel çeneler (BNA R.92.01 standart)

kapasite mm	L mm	kod	5
15÷62	190	01290002	1

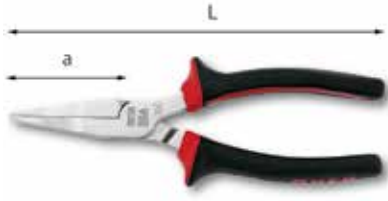

131 A ■

UNI 7925

Düz kargaburun

- Dişli ağız yapısı
- Ergonomik sap
- Krom kaplamalı yüzey

L mm	a mm	kod	5
160	52	131050	5
200	75	131051	5



131 AP ■

UNI 7925

Eğri kargaburun

- Dişli ağız yapısı
- Ergonomik sap
- Krom kaplamalı yüzey

L mm	a mm	kod	5
160	46	131060	5
200	70	131061	5

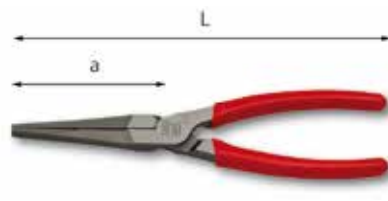

131 C ■

UNI 7925

Düz kargaburun

- Dişli ağız yapısı
- PVC kılıflı saplar
- Cilalı parlak kaplama

L mm	a mm	kod	5
160	52	131054	5
200	75	131055	5

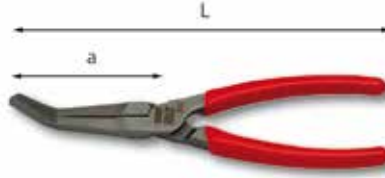

131 CP ■

UNI 7925

Eğri kargaburun

- Dişli ağız yapısı
- PVC kılıflı saplar
- Cilalı parlak kaplama

L mm	a mm	kod	5
160	46	131064	5
200	70	131065	5

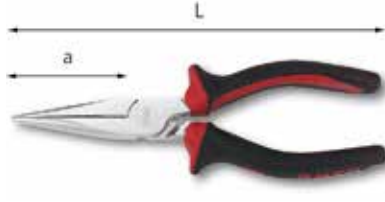

133 A ●

UNI 7926 DIN ISO 5745

Düz kargaburun

- Sert tel için kesicili model
- Dişli ağız yapısı
- Ergonomik sap
- Krom kaplamalı yüzey

L mm	1600 N/mm ² ϕ max mm	a mm	kod	5
160	1,6	50	133050	5
200	2	74	133051	5



133 AP ●

UNI 7926

Eğri kargaburun

- Sert tel için kesicili model
- Dişli ağız yapısı
- Ergonomik sap
- Krom kaplamalı yüzey

L mm	1600 N/mm ² ϕ max mm	a mm	kod	5
160	1,6	46	133060	5
200	2	69	133061	5

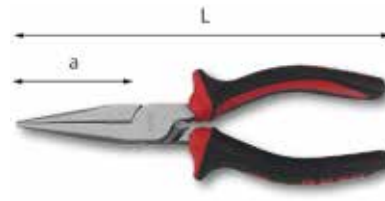

133 B ●

UNI 7926 DIN ISO 5745

Düz kargaburun

- Sert tel için kesicili model
- Dişli ağız yapısı
- Ergonomik sap
- Korumayucu emay kaplama

L mm	1600 N/mm ² ϕ max mm	a mm	kod	5
160	1,6	50	133052	5
200	2	74	133053	5

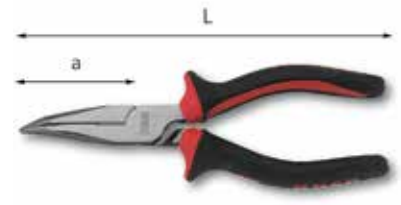

133 BP ●

UNI 7926

Eğri kargaburun

- Sert tel için kesicili model
- Dişli ağız yapısı
- Ergonomik sap
- Korumayucu emay kaplama

L mm	1600 N/mm ² ϕ max mm	a mm	kod	5
160	1,6	46	133062	5
200	2	69	133063	5

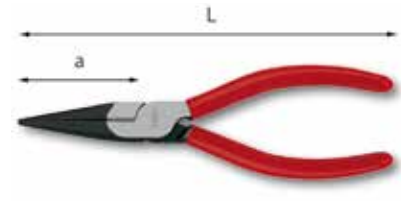

133 C ●

UNI 7926 DIN ISO 5745

Düz kargaburun

- Sert tel için kesicili model
- Dişli ağız yapısı
- PVC kılıflı saplar
- Cilalı kafalı parlak kaplama

L mm	1600 N/mm ² ϕ max mm	a mm	kod	5
160	1,6	50	133054	5
200	2	74	133055	5

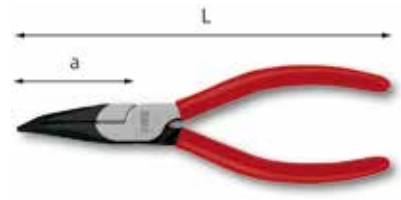

133 CP ●

UNI 7926

Eğri kargaburun

- Sert tel için kesicili model
- Dişli ağız yapısı
- PVC kılıflı saplar
- Cilalı kafalı parlak kaplama

L mm	1600 N/mm ² ϕ max mm	a mm	kod	5
160	1,6	46	133064	5
200	2	69	133065	5

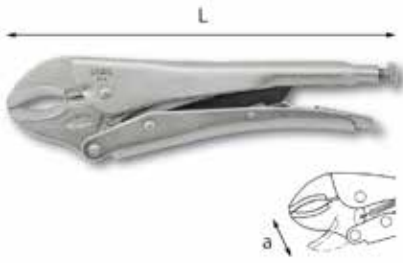

134

Ayarlı pense (Polis pense)

- Özel Krom Vanadyum çelik çeneler
- Baskı çelik sac gövde
- Nikel kaplamalı yüzey

L mm	a mm	kod	1
180	28	134001	5
250	42	134002	5
300	65	134003	1

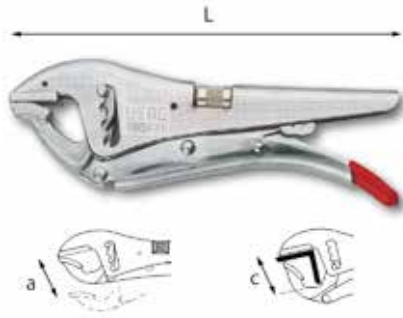

135 F1

Çift ayarlı ayarlı pense (polis pense)

- Kısa çeneli model
- Özel Krom Vanadyum çelik çeneler
- Baskı çelik sac gövde
- Krom kaplamalı yüzey

L mm	a mm	c mm	kod	1
230	50	40	135501	1

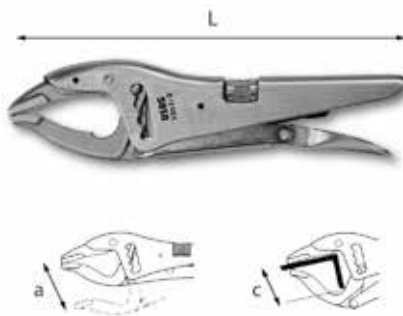

135 F2

Çift ayarlı ayarlı pense (polis pense)

- Uzun çeneli model
- Özel Krom Vanadyum çelik çeneler
- Baskı çelik sac gövde
- Krom kaplamalı yüzey

L mm	a mm	c mm	kod	1
255	80	50	01350003	1



135 L

Uzun ince çeneli ayarlı pense (polis pense)

- Krom Vanadyum çelik çeneler
- Baskı çelik sac gövde
- Nikel kaplamalı yüzey

L mm	a mm	c mm	kod	1
235	70	80	135401	1



136 M

Kayar üst çeneli ayarlı pense (polis pense)

- Çeneler arası paralelliği ayarlamak için vida
- Özel Krom Vanadyum çelik çeneler
- Baskı çelik sac gövde
- Nikel kaplamalı yüzey
- Talep üzerine mevcut aksesuarlar: 136 MA çeneler ve 136 MB kelepçe

a mm	L mm	kod	1
100	260	136510	1
200	260	136511	1



136 MA

Çene kılıfı çiftli

- Hassas parçalarda kullanım için plastikten

İ gr	kod	1
20	136520	1



136 MB

Kelepçe

- Üst çeneyi gereken konuma kilitlemek için

İ gr	kod	1
60	136521	1

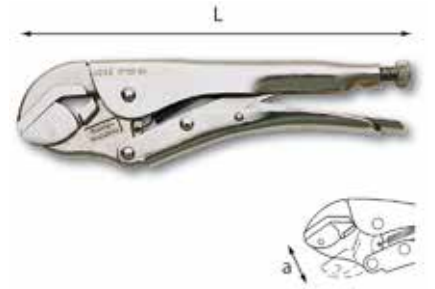

136 SN

Mafsallı alt çeneli ayarlı pense (polis pense)

- Özel Krom Vanadyum çelik çeneler
- Baskı çelik sac gövde
- Nikel kaplamalı yüzey

L mm	a mm	kod	1
235	45	136501	1

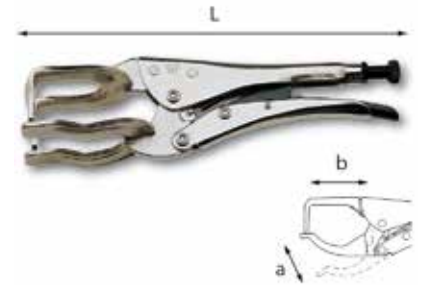

137

Kaynakçı pensesi, ayarlı pense

- Boruları, çelik sacı ve metal profilleri kaynaklamak için
- Özel Krom Vanadyum çelik çeneler
- Baskı çelik sac gövde
- Nikel kaplamalı yüzey

L mm	a mm	b mm	kod	1
280	50	80	137001	1

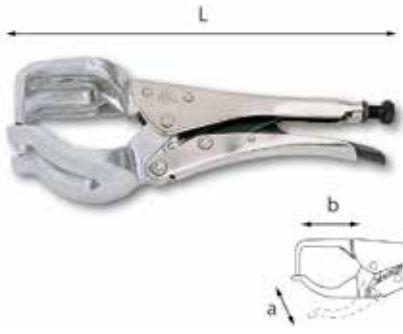

137 AL

Alüminyumdan kaynakçı pensesi, ayarlı pense

- Boruları, çelik sacı ve metal profilleri ark kaynaklamak için
- Baskı çelik sac gövde
- Nikel kaplamalı yüzey

L mm	a mm	b mm	kod	1
275	75	80	137201	1

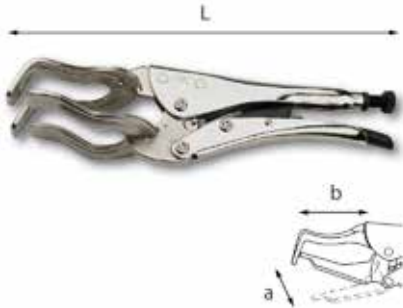

137 T

Kaynakçı pensesi, ayarlı pense

- Boruları kaynaklamak için
- Özel Krom Vanadyum çelik çeneler
- Baskı çelik sac gövde
- Nikel kaplamalı yüzey

L mm	a mm	b mm	kod	1
285	75	80	137101	1

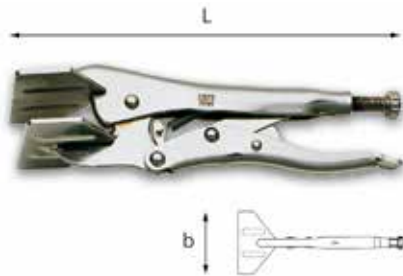

138

Geniş düz çeneli kaynakçı pensesi ayarlı pense

- Düz bölümleri kavramak için
- Özel Krom Vanadyum çelik çeneler
- Baskı çelik sac gövde
- Nikel kaplamalı yüzey

L mm	a mm	b mm	kod	1
200	25	80	138001	1



139 AL

Alüminyumdan C kelepçe çeneli kaynakçı pensesi, polis pense

- Metal profilleri ve küçük bağlantı parçalarını ark kaynaklamak için
- Baskı çelik sac gövde
- Nikel kaplamalı yüzey

L mm	a mm	b mm	kod	1
290	80	70	139101	1
350	125	120	139102	1

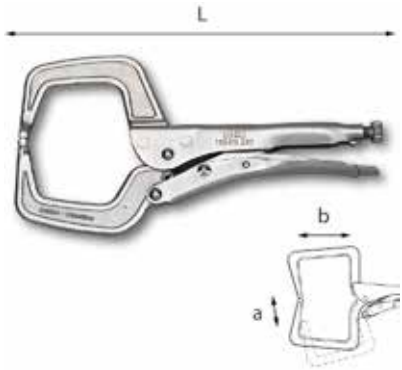

139 AN

C kelepçe çeneli kaynakçı pensesi polis pense

- Metal profilleri ve küçük bağlantı parçalarını kavramak için
- Özel Krom Vanadyum çelik çeneler
- Baskı çelik sac gövde
- Nikel kaplamalı yüzey

L mm	a mm	b mm	kod	1
280	76	75	139004	1

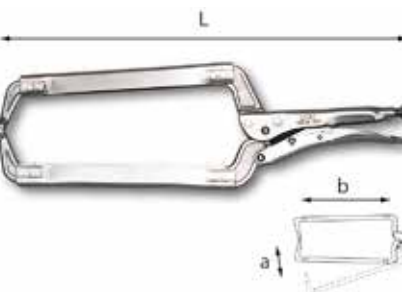

139 LN

Uzun C kelepçe çeneli kaynakçı pensesi, polis pense

- Derin kavrama için
- Özel Krom Vanadyum çelik çeneler
- Baskı çelik sac gövde
- Nikel kaplamalı yüzey

L mm	a mm	b mm	kod	1
450	260	280	139003	1



146 N

Otomatik kablo sıyrıcılar

- Kendinden ayarlı model
- Bıçak ağı ayırma sistemi
- Alt parçada tel kesici
- Kesme derinliğini ve sıyırma uzunluğunu ayarlamak için cihazlar

n°	mm²	max mm	L mm	kod	1
1	0,02÷10	15	191	01460001	1
2	4÷16	15	191	01460002	1



146 NA

Yedek çeneler

n°	mm²	kod	1
1	0,02÷10	Q01460001	1
2	4÷16	Q01460002	1



147 N

Kablo sıyrıcılar

- Sıyırma derinliğini ayarlamak için vida

max mm²	L mm	kod	5
7	160	147050	5



148 A

Bakır ve alüminyum kablolar için kablo kesiciler

- Cırcırlı tip model
- PVC kılıflı baskı çelik sac saplar

ø max mm	L mm	kod	1
32	260	148101	1
52	280	148102	1



148 AB

Yedek sabit bıçak ağı

Ø mm	kod	1
32	148111	1
52	148112	1



148 AC

Yedek hareketli bıçak ağı

Ø mm	kod	1
32	148121	1
52	148122	1



148 L

UNI 8791

Bakır ve alüminyum kablolar için kablo kesiciler

- Borusal çelikten saplı uzun model
- PVC saplar

Ø max mm	L mm	kod	1
32	600	148201	1



148 N

UNI 8791

Bakır ve alüminyum kablolar için kablo kesiciler

- Ergonomik sap
- Krom Vanadyum çelik gövde

Ø max mm	L mm	kod	1
17	235	148004	1



150 A

UNI 9894 DIN ISO 5746

Kombine pense

- Piyano teli için kesicili model
- Dişli ağız yapısı
- Ergonomik sap
- Krom kaplamalı yüzey

L mm	2000 N/mm ² Ø max mm	a mm	kod	5
160	1,6	34	150050	5
180	1,8	36	150051	5
200	2	42	150052	5



150 A/S3

Kargaburun kombinasyonu, ekstra uzun yarım daire kargaburun ve kesici (3 parça) ile asorti

- Kargaburun kombinasyonu 150 A 180
- Ekstra uzun yarım daire kargaburun 133 A 160
- Ağır işler için çapraz kesiciler 188 A 160

İ gr	kod	1
625	01509003P	1



150 B

UNI 9894 DIN ISO 5746

Kombine pense

- Piyano teli için kesicili model
- Dişli ağız yapısı
- Ergonomik sap
- Koruyucu emay kaplama

L mm	2000 N/mm ² Ø max mm	a mm	kod	5
180	1,8	36	150054	5
200	2	42	150055	5

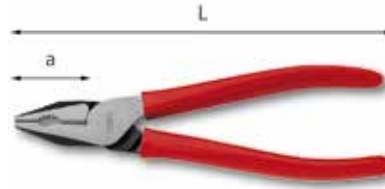

150 C

UNI 9894 DIN ISO 5746

Kombine pense

- Piyano teli için kesicili model
- Dişli ağız yapısı
- PVC kılıflı saplar
- Natural, parlak siyah kaplama

L mm	2000 N/mm ² Ø max mm	a mm	kod	5
160	1,6	34	150056	5
180	1,8	36	150057	5
200	2	42	150058	5



156 A

UNI 9894 DIN ISO 5746

Kombine pense

- Piyano teli için yükseltilmiş kesicili model
- Yumuşak tel için kenar kesiciler mks. 3mm çap
- Dişli ağız yapısı
- Ergonomik sap
- Krom kaplamalı yüzey

L mm	2000 N/mm ² Ø max mm	a mm	kod	5
180	1,8	39	156051	5
200	2	43	156052	5



157 RV

Penseler, yankeskiler ve çeşitli aletler için boş tutucular

- Emaylı çelik sac

n°	L mm	İ gr	kod	1
8	220	265	Q157001	1
14	440	665	Q157002	1



158 A

Emniyet pensesi

- Otomatik yay etkili model
- Tırtıklı kavrama yüzeyi konik çeneler
- Cilalı kaplama

Ø tel mm	L mm	kod	1
1,6	260	158001	1



160

Kayıp zımbası

- Altı değiştirilebilir zımbalı döner model
- PVC kılıflı saplar

Ø Zımba plakaları mm	kod	1
2-2,5-3-3,5-4-4,5	160001	1



160 A

Yedek Zımbalar

Ø Zımba plakaları mm	kod	1
2	160101	1
2,5	160102	1
3	160103	1
3,5	160104	1
4	160105	1
4,5	160106	1



160 K

Conta zımba kiti

- 15 zımbadan oluşan aksesuar takımı
- Kesme Kapasitesi : 3-4-6-8-10-12-14-16-18-20-22-24-26-28-30mm çaplarda zımba ile 56:330mm kaliper ile.

LxPxH mm	kg	kod	1
228x183x44	1,3	01600080	1



161

Kablo Sıyırma

- Lastik veya PVC harici kılıfı olan kabloların dairesel ve boylamasına sıyırılması için
- Kesme derinliğini ayarlamak için cihazlar (maks. 3 mm)
- Kestikten sonra kılıfı çıkartmak için toplanabilir arka kanca
- Plastik sap
- Çelik gövde

Ø mm	L mm	kod	1
6÷25	135	161001	1



161 B

Yedek bıçak ağız

g	kod	1
10	161101	1



161 A1

Ayarlanabilir bıçak ağızlı kablo sıyırma

- Dairesel ve boylamasına kesim için çok işlevli alet
- Kesme derinliğini ayarlamak için cihaz
- Yedek bıçak ağızıyla birlikte temin edilir

Ø max mm	L mm	kod	1
28	134	01610001	1



161 A2

Ayarlanabilir bıçak ağızlı ve kesicili kablo sıyırma

- Dairesel ve boylamasına kesim için çok işlevli alet
- Kesme derinliğini ayarlamak için cihaz
- Yedek bıçak ağızıyla birlikte temin edilir

Ø mm	L mm	kod	1
28	206	01610002	1



161 AR

Yedek bıçak ağız

- 161 A1 ve 161 A2 için

g	kod	1
7	001610001	1



163

Çok amaçlı kablo kılıfı soyucu

- Dış kaplaması PVC olan kabloların dairesel ve uzunlamasına soyulması için
- Tetikleme sistemi (%30 daha az çaba)
- Kesme derinliğini düzenleme rulosu
- Kendi kendine geri giden soyma bıçağı
- Bıçak dışarıdayken tetikleme durdurucu
- Emniyet bıçağı durdurucu
- Ergonomik plastik gövde
- Yedek bıçak dahildir
- Yedek bıçak ağızları cod. 872272



Ø mm	L mm	kod	1
4÷28	170	01630001	1



177

ISO 9343

Amerikan pense

- PVC kılıflı saplar
- Özel Krom Vanadyum çelik gövde
- Krom kaplamalı yüzey

L mm	a mm	kod	1
165	30	177001	5
200	35	177002	5

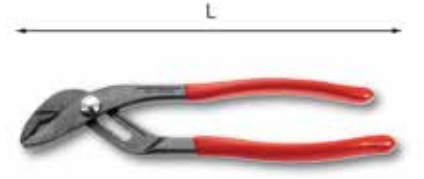

178 N 240

NF ISO 8976 ISO 8976
DIN ISO 8976 ASME B107.500

Öturlmalı kaymalı geçmeli ayarlanabilir pense

- 6 konumlu model
- Sapları PVC kaplıdır
- Koruyucu mineli cila ile kulanmıştır
- Çelik gövde
- Parmaklar için güvenlik kilidi, her zaman korumalı

L mm	a mm	kod	1
240	39	01780102	1

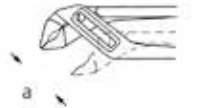

179 L

UNI DIN ISO 8976

Papağan pense kanallı tip ayarlama

- 11 konumlu model
- PVC kılıflı saplar
- Özel Krom Vanadyum çelik gövde
- Krom kaplamalı yüzey

L mm	a mm	kod	1
400	90	179102	1

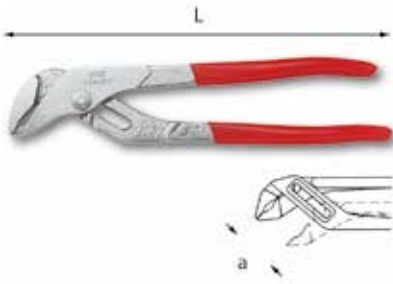

179 N

UNI DIN ISO 8976

Papağan pense Kanallı tip ayarlama

- 5 konumlu model
- PVC kılıflı saplar
- Özel Krom Vanadyum çelik gövde
- Krom kaplamalı yüzey

L mm	a mm	kod	
240	42	01790024	5

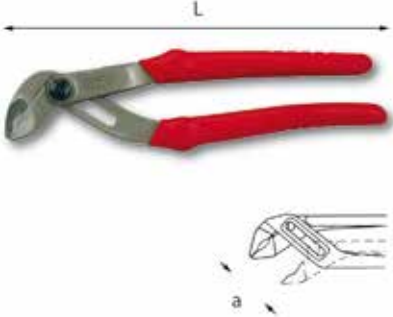

180 B

UNI DIN ISO 8976

Yarı otomatik ayarlanabilir penseler

- Entegre regülasyon düğmesi
- 12 konumlu model
- Hızlı ve hassas germe
- Kutulu geçme sistem
- Kendi kendine kilitleme
- Çenelerin yüksek frekanslı işlemi
- Tümüyle dövme çelik gövde
- Koruyucu emaye finisajlı ve parlak
- Aşırı güç uygulamak üzere geliştirilmiş ergonomik kulplar

L mm	a mm	kod	
180	24	01800030	1
250	36	01800031	1
300	42	01800032	1

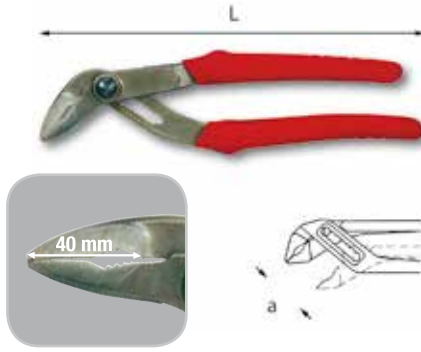

180 BL

UNI DIN ISO 8976

Yarı otomatik ayarlanabilir kargaburun

- Sıra dışı erişilebilirlik için kargaburun
- Entegre regülasyon düğmesi
- 12 konumlu model
- Hızlı ve hassas germe
- Kutulu geçme sistem
- Kendi kendine kilitleme
- Çenelerin yüksek frekanslı işlemi
- Tümüyle dövme çelik gövde
- Koruyucu emaye finisajlı ve parlak
- Aşırı güç uygulamak üzere geliştirilmiş ergonomik kulplar

L mm	a mm	kod	
250	36	01800035	1

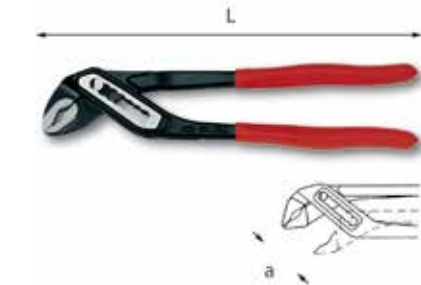

180 C

UNI DIN ISO 8976

Papağan pense

- 7 konumlu model
- PVC kılıflı saplar
- Özel Krom Vanadyum çelik gövde
- Emay kaplama

L mm	a mm	kod	
250	36	01800010	5
300	42	01800011	5

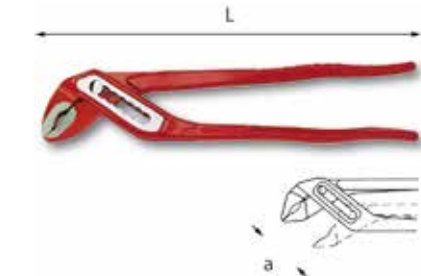

180 V

UNI DIN ISO 8976

Papağan pense

- 7 konumlu model
- Özel Krom Vanadyum çelik gövde
- Emay kaplama

L mm	a mm	kod	
250	36	01800015	5
300	42	01800016	5



182 A

UNI DIN ISO 5748

Tepe keski

- Piyano teli için model
- Ergonomik sap
- Krom kaplamalı yüzey

L mm	± 2000 N/mm ² ø max mm	a mm	kod	
160	1,6	6,5	182051	2
200	2	7	182052	2

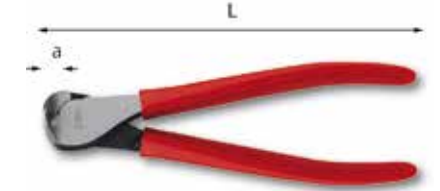

182 C

UNI DIN ISO 5748

Tepe keski

- Piyano teli için model
- Ergonomik sap
- Siyah parlak kaplama

L mm	± 2000 N/mm ² ø max mm	a mm	kod	
160	1,6	6,5	182057	2
200	2	7	182058	2



185 A

UNI DIN ISO 5749

Yan Keski

- Sert tel için model
- Ergonomik sap
- Krom kaplamalı yüzey

L mm	± 1600 N/mm ² ø max mm	a mm	kod	
140	1,8	15,5	185051	5
160	2	16,5	185052	5



185 B

UNI DIN ISO 5749

Yan Keski

- Sert tel için model
- Ergonomik sap
- Koruyucu emay kaplama

L mm	± 1600 N/mm ² ø max mm	a mm	kod	
140	1,8	15,5	185054	5
160	2	16,5	185055	5



185 C

UNI DIN ISO 5749

Yan keski

- Sert tel için model
- PVC kılıflı saplar
- Siyah parlak kaplama

L mm	2000 N/mm ² ø max mm	a mm	kod	5
140	15,5	15,5	185057	5
160	16,5	16,5	185058	5

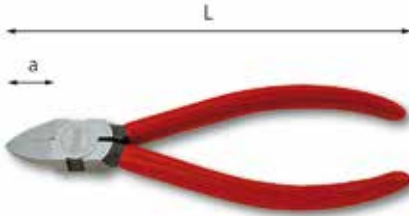

186 C

Yan keski plastik için

- Yuvarlak inceltmiş çeneler
- Yaylı
- PVC kılıflı saplar
- Özel Krom Vanadyum çelik
- Siyah parlak kaplama

L mm	a mm	kod	2
150	22	186060	2
180	27	186061	2



188 A

UNI DIN ISO 5749

Ağır hizmet Amerikan modeli yankeski

- Piyano teli kesme kolaylığı
- Ergonomik sap
- Krom kaplamalı yüzey

L mm	2000 N/mm ² ø max mm	a mm	kod	5
140	1,4	15,5	188050	5
160	1,6	18	188051	5
180	1,8	20	188052	5
200	2	22	188053	5



188 B

UNI DIN ISO 5749

Ağır hizmet Amerikan modeli yan keski

- Piyano teli kesme kolaylığı
- Ergonomik sap
- Korumucu emay kaplama

L mm	2000 N/mm ² ø max mm	a mm	kod	5
140	1,4	15,5	188054	5
160	1,6	18	188055	5
180	1,8	20	188056	5
200	2	22	188057	5



188 C

UNI DIN ISO 5749

Ağır hizmet Amerikan modeli yankeski

- Piyano teli kesme kolaylığı
- PVC kılıflı saplar
- Siyah, parlak kaplama

L mm	2000 N/mm ² ø max mm	a mm	kod	5
140	1,4	15,5	188058	5
160	1,6	18	188059	5
180	1,8	20	188060	5
200	2	22	188061	5



190 I

UNI ISO 5747

Ağır hizmet yan keski

- Piyano teli kesme kolaylığı
- Baskı çelik sac saplar, PVC kılıflı
- Polisajlı nikel kaplama

L mm	2000 N/mm ² ø max mm	a mm	kod	2
160	2	16	190101	2

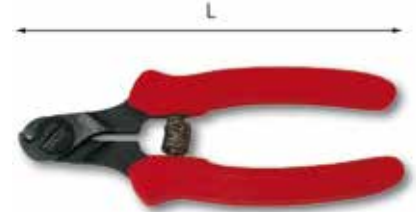

191

Çelik Halat kesici

- Yuvarlak çelik halatlar ve teller için model
- PVC saplar
- Parlak kaplama

L mm	2000 N/mm ² ø max mm	1600 N/mm ² ø max mm	kod	1
165	1,5	5	191001	1



192

UNI DIN ISO 5749

Mafsallı yan keski

- Sert piyano tellerini kesme kolaylığı
- Emay kaplama

L mm	2000 N/mm ² ø max mm	a mm	kod	1
200	2,5	20	192001	1



194

UNI DIN ISO 5748

Mafsallı tepe keski

- Sert piyano tellerini kesme kolaylığı
- Emay kaplama

L mm	2000 N/mm ² ø max mm	a mm	kod	1
210	2,5	10	194004	1



196 N

Demir kesme makasları (Kupbulon makası)

- Yüksek dirençli kesim kenarlı bıçak ağızları
- PVC saplar

L mm	140 Kg/mm ² ø max mm	60 Kg/mm ² ø max mm	kg	kod	
450	6	7	1,9	01960002	1
600	7	10	3,5	01960003	1
750	9	13	4,5	01960004	1
900	10	16	6,1	01960005	1
1050	11	18	8,3	01960006	1



196 NR

Kupbulon Makas

- Yüksek dirençli kesim kenarlı bıçak ağızları
- PVC saplar

L mm	140 Kg/mm ² ø max mm	60 Kg/mm ² ø max mm	kg	kod	
350	5	6	1,3	01960001	1



196 AN

Yedek bıçak ağızları

L mm	kod	
R 350	Q01960010	1
450	Q01960020	1
600	Q01960030	1
750	Q01960040	1
900	Q01960050	1
1050	Q01960060	1

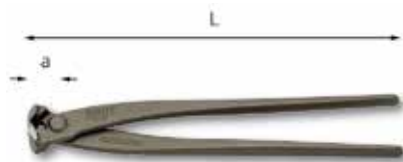

199

DIN ISO 9242

İnşaatçı tipi kerpetenler

- Karbon çeliği
- Fosfatlı kaplama

L mm	a mm	kod	
190	15	199010	5
225	17	199015	5
250	19	199013	5
280	19	199150	5



200

DIN 6473

Demir testeresi

- Ayarlanabilir bıçak ağızlı 300 mm bıçak ağızları için model
- Bıçak ağızı gerginliğini ayarlamak için vida
- Alüminyum sap
- HSS ÇİFT-METAL çelik bıçak ağızı 200 A/24 ile temin edilir

mm	Kanat "	L mm	kod	
300	12	450	200001	1



200 F

DIN 6437

Gerilim Kontrollü alüminyum demir testeresi

- 300 mm'lik bıçaklar için model
- 8 farklı konuma ayarlanabilen bıçak (her 45°'lik dönüşte)
- Bıçağın kulpta oluşan ve mükemmel kesimler için 110 kg'da kalibre edilmiş sabit gerilimi
- Sabit kesme kapasitesi (100 mm)
- Daha az vibrasyon
- Çift malzemeli kulptu alüminyum gövde
- KOBALT ÇELİK BİÇAK AĞZI 200 C 24 İLE TEMİN EDİLİR

mm	Kanat "	L mm	kod	
300	12	440	200003	1



200 C/10 PCS

DIN 6494

Demir testeresi için yedek bıçak (10'luk paket)

- Yüksek kobalt içerikli HSS çelik
- Mükemmel kesim ve uzun bıçak ömrü

n° dış	mm	Kanat "	L mm	kod	
18	300	12	200201	1	
24	300	12	200202	1	
32	300	12	200203	1	



200 C/100 PCS

DIN 6494

Demir testeresi için yedek bıçak (100'luk paket)

- Yüksek kobalt içerikli HSS çelik
- Mükemmel kesim ve uzun bıçak ömrü

n° dış	mm	Kanat "	L mm	kod	
18	300	12	200204	1	
24	300	12	200205	1	
32	300	12	200206	1	



200 L

DIN 6473

Demir testeresi

- Ayarlanabilir bıçak ağızlı 300 mm bıçak ağızları için model
- Ahşap sap
- HSS ÇİFT-METAL çelik bıçak ağızı 200 A/24 ile temin edilir

mm	Kanat "	L mm	kod	
300	12	500	02000003	1



200 S

DIN 6473

Demir testeresi

- Bıçak ağızını 45 derece ve 90 derecede yerleştirme imkanı
- Sapa entegre bıçak ağızı ayarlayıcısı
- Kaymaz ve darbeye dayanıklı plastik kaplamadan çelik gövde
- HSS ÇİFT-METAL çelik bıçak ağızı 200 A/24 ile temin edilir

mm	Kanat "	L mm	kod	
300	12	385	200002	1



201

DIN 6473

Junior demir testeresi

- 150 mm bıçak ağızları için hafif model
- Çelik baş
- Süper Hızlı Çelik Bıçağı ile verilir (inç başına 32 diş)

mm	Kanat "	L mm	kod	
150	6	237	201001	10

201 A

DIN 6494

Yedek bıçak ağızı

- 201-201S için

İ gr	kod	
3	201101	10



201 S

Junior demir testeresi

- 150 mm bıçak ağızları için hafif model
- Süper Hızlı Çelik Bıçağı ile verilir (inç başına 32 diş)

mm	Kanat	"	L mm	kod	
150	6	255	02010003	5	



202

Sac kesme makası

- Çelik sacı, bakır veya sentetik malzemeleri şekillendirmek için

L mm	± 600 N/mm ² max mm	kod	
260	1,2	202001	1



202 A

Yedek bıçak ağızı

İ gr	kod	
19	202101	5



202 B

Yedek çeneler

İ gr	kod	
32	202201	1



202 C

Yedek yay

İ gr	kod	
4	202202	5



203 AN

Mafsallı sac kesme makası

- Düz kesim model
- Ergonomik sap

L mm	a mm	± 400 N/mm ² max mm	± 600 N/mm ² max mm	kod	
250	50	1,5	1	02030001	1

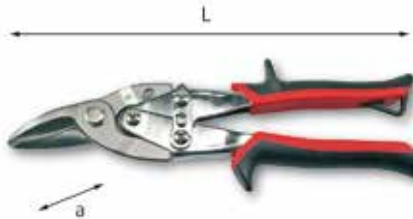

203 BN

Mafsallı sac kesme makası

- Sağ kesim model
- Ergonomik sap

L mm	a mm	± 400 N/mm ² max mm	± 600 N/mm ² max mm	kod	
250	40	1,5	1	02030002	1



203 CN

Mafsallı sac kesme makası

- Sol kesim model
- Ergonomik sap

L mm	a mm	± 400 N/mm ² max mm	± 600 N/mm ² max mm	kod	
250	40	1,5	1	02030003	1

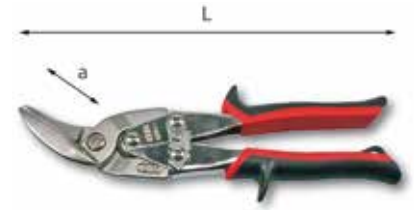

203 DN

Ağır tip mafsallı sac kesme makası

- Sol kesim model
- Ergonomik sap

L mm	a mm	± 400 N/mm ² max mm	± 600 N/mm ² max mm	kod	
260	40	1,8	1,2	02030004	1

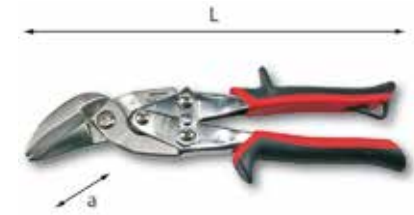

203 EN

Ağır tip mafsallı sac kesme makası

- Sağ kesim model
- Ergonomik sap

L mm	a mm	± 400 N/mm ² max mm	± 600 N/mm ² max mm	kod	
260	40	1,8	1,2	02030005	1



203 A

Yedek Yay

n°	kod	
1 For 203 AN-CN-DN	Q02030006	5
2 For 203 BN-EN	Q02030007	5

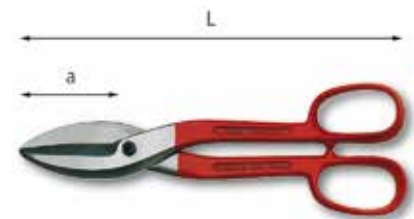

204

Sac kesme makasıları

- Geniş düz bıçak ağızlı Amerikan modeli

L mm	a mm	± 400 N/mm ² max mm	± 600 N/mm ² max mm	kod	
200	48	1	0,7	204002	1
250	58	1,2	0,8	204004	1
300	75	1,5	1	204006	1
350	95	1,5	1	204008	1

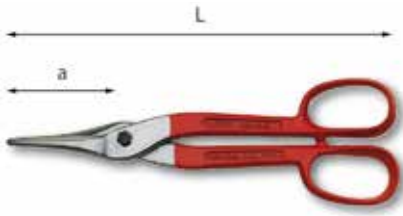

205

Çelik sac için makas

- Dar düz bıçak ağızlı Amerikan modeli

L mm	a mm	400 N/mm ² max mm	600 N/mm ² max mm	kod	
200	48	1	0,7	205001	1
300	72	1,2	0,8	205002	1

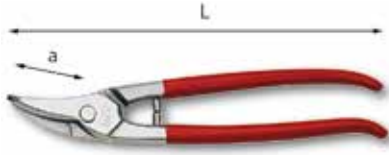

206 A

Çelik sac için makas

- Sağ kesim bıçak ağızlı model

L mm	a mm	400 N/mm ² max mm	600 N/mm ² max mm	kod	
280	46	1,5	1	206101	1

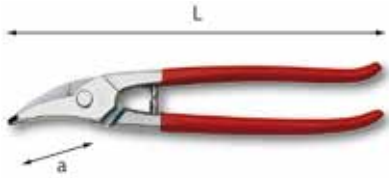

206 B

Çelik sac için makas

- Sol kesim bıçak ağızlı model

L mm	a mm	400 N/mm ² max mm	600 N/mm ² max mm	kod	
280	46	1,5	1	206102	1

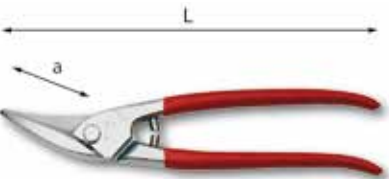

206 C

Çelik sac için makas

- Sol kesim bıçak ağızlı model

L mm	a mm	400 N/mm ² max mm	600 N/mm ² max mm	kod	
280	50	1,5	1	206103	1

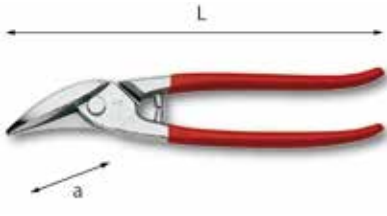

206 D

Çelik sac için makas

- Sağ kesim bıçak ağızlı model

L mm	a mm	400 N/mm ² max mm	600 N/mm ² max mm	kod	
280	50	1,5	1	206104	1

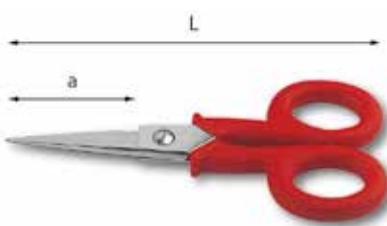

207 A

Conta makası

- Düz bıçak ağızlı model
- Naylon kılıflı saplar
- Karbon çeliği gövde
- Nikel kaplamalı yüzey

L mm	a mm	gr	kod	
145	47	90	207101	5



207 C

Conta makası

- Mikro, kaymaz dişli model
- Büyük ergonomik çift malzemeli sap
- Boru tutma çeneleri
- Titanyum kaplamalı paslanmaz çelik gövde

L mm	a mm	gr	kod	
143	45	80	02070004	5



207 D

Elektrikçi makası

- Her iki ağızda kablo kesici bulunan elektrikçi makası
- Paslanmaz çelikten yapılmış ağızlar
- Ergonomiğe saplar
- Ağız kalınlığı 3,5 mm

L mm	a mm	gr	kod	
150	43	90	02070005	1



207 E

Elektrikçiler için profesyonel makas

- Paslanmaz çelik yapı (bıçaklar ve iç saplar)
- Mikro kaymayı en dişlere sahip bıçak
- Her iki bıçakta da kablo kesici (50 mm²'ye kadar)
- Yerleşik kablo soyucu (1,5-2,5-4 mm²)
- Kıvrma fonksiyonu
- Çift malzemeli ergonomik biçimli saplar
- Asma deliği
- Üzerinde emniyet bloğu olan plastik kemer tutuculu birlikte gelir

L mm	a mm	gr	kod	
155	40	150	02070006	1

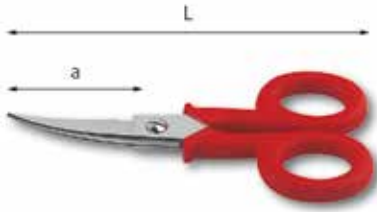
**208 A****Conta makası**

- Kavisli bıçak ağızlı model
- Naylon kılıflı saplar
- Karbon çeliği gövde
- Nikel kaplamalı yüzey

L mm	a mm	g gr	kod	5
145	47	90	208101	5

**209****Conta makası**

- Bir tanesi ince dişli düz ağızlı modeli
- PVC kılıflı saplar
- Karbon çeliği gövde
- Nikel kaplamalı yüzey

L mm	a mm	g gr	kod	5
150	33	120	209001	5

**210 A****Profesyonel çok amaçlı makas**

- Simetrik saplı model
- Çelik ağız, Titanyum kaplama
- Ergonomik çift malzemeli sap

L mm	g gr	kod	5
175	70	02100001	5

**210 C****Çok amaçlı Makas**

- Mikro kaymaz dişli paslanmaz çelik bıçak
- Büyük ergonomik bimetel saplar
- Alüminyum, karton, lastik, deri ve halı için ideal.

L mm	a mm	g gr	kod	1
280	100	250	02100003	1

**211 A****Çok amaçlı makas**

- Mikro kaymaz dişli ağız
- Küçük ve büyük ellere uyarlamak için seçme kolu
- Ağızları engellemek için güvenlik kolu
- Kaymaz çift malzemeli ergonomik saplar

L mm	a mm	g gr	kod	1
210	60	200	02110001	1

**211 B****Eğimli ağızlı çok amaçlı makas**

- Mikro kaymaz dişli ağız
- Küçük ve büyük ellere uyarlamak için seçme kolu
- Ağızları engellemek için güvenlik kolu
- Kaymaz çift malzemeli ergonomik saplar

L mm	a mm	g gr	kod	1
200	55	200	02110002	1

**215 B****Kaportacı Pensesi**

- Kaynaklanması gereken çelik sac kenarlarını delmek (5 mm) ve katlamak (12 mm) için döner başlı model

en fazla kalınlık	L mm	kod	1
0,8	290	215002	1

**216 N****Elektrikli Çakısı**

- Kablo sıyrıcı kavrama bıçağı
- Plastik sap
- Paslanmaz çelik ağız

L mm	a mm	kod	5
200	85	02160001	5

**217****Elektrikli Çakısı**

- Düğümleri gevşetmek için tıgı kavrama bıçağı
- Plastik sap
- Paslanmaz çelik ağız ve tıgı

L mm	a mm	kod	1
185	75	217001	1

**218 N****Çok amaçlı bıçak**

- Paslanmaz çelik bıçak
- Emniyet için bıçak engelleme
- Kolay açılan pim
- Poliamid dolgulu alüminyum gövde
- Asma deliği ve cam kesici
- Üzerinden kapatma klipsi ve kemer köprüsü bulunan naylon kılıfı ile birlikte gelir



L mm	a mm	kod	1
190	72	02180002	1

**220 A1****Maket bıçağı**

- 9 mm bıçak ağız
- Yumuşak kaplamalı ergonomik ABS sap
- Çelik bıçak ağız sürgüsü
- Otomatik bıçak ağız engelleme
- 2 yedek bıçak ağızıyla birlikte temin edilir

L mm	kod	6
173	02200000	6

**220 AR****Yedek bıçak ağızları (100 Adet)**

g gr	kod	1
240	Q220001	1



220 B1

Maket bıçağı

- 18 mm bıçak ağız
- Yumuşak kaplamalı ergonomik ABS sap
- Çelik bıçak ağız sürgüsü
- Otomatik bıçak ağız engelleme
- 2 yedek bıçak ağızıyla birlikte temin edilir

L mm	kod	
173	02200001	6



220 B2

Maket bıçağı

- 18 mm bıçak ağız
- Yumuşak kaplamalı ergonomik ABS sap
- Çelik bıçak ağız sürgüsü
- Otomatik bıçak ağız engelleme
- 6 yedek bıçak ağızıyla birlikte temin edilir

L mm	kod	
172	02200002	6



220 BR

Yedek bıçak ağızları (100 Adet)

İ gr	kod	
520	02200002	1



220 C

Maket bıçağı

- 22 mm bıçak ağız (0,7 mm kalınlığında)
- Bıçak ağızını uzatmak ve engellemek için güvenlik mandalı
- Bıçak ağızlarının otomatik yüklenmesi
- Hafif alaşımdan ergonomik sap
- Sapında saklı 3 yedek bıçak ağızı ile birlikte temin edilir

L mm	İ gr	kod	
167	260	02200003	2



220 CR

Yedek bıçak ağızları (50 Adet)

İ gr	kod	
700	Q02200003	1



221 AN

Maket bıçağı

- 18 mm bıçak ağız
- Bıçak ağızını üç farklı konumda uzatmak ve engellemek için güvenlik mandalı
- Hafif alaşım mahfaza
- Emay kaplama
- Sapında saklı 221 AR/2 yedek bıçak ağızı ile birlikte temin edilir

L mm	İ gr	kod	
160	177	02210001	2



221 AR

Yedek Bıçak Ağızları

n°	Tip	kod	
1	Standart Bıçak (100 parça)	Q221001	1
2	Standart Uzun Bıçak (100 parça)	Q221002	1
3	Çift Kancalı Bıçak (50 parça)	Q221003	1



221 B

Maket Bıçağı

- Toplanabilir bıçak ağızlı güvenlik bıçağı
- Otomatik bıçak geri çağırma
- Hafif alaşım ergonomik sap
- Ön ve yan başparmak yuvalı ABS mandalı
- 3 bıçakla birlikte temin edilir 221 AR/2 (1 tanesi takılı ve 2 tanesi yedek olarak)

L mm	kod	
173	02210002	6

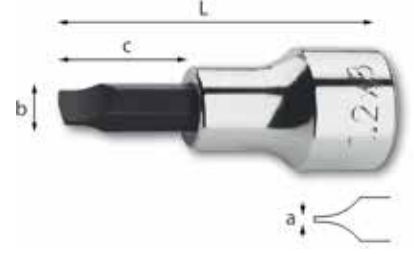

231 1/4" N

UNI 10562-1
ISO 2380-1 DIN 5264

Lokma tipi düz tornavida

- Özel Krom Vanadyum çelik
- Fosfatlı ek parçalı krom kaplamalı yüzey

axbxc mm	L mm	kod	
1,2x6,5x14	33	02310009	5
1,2x8x14	33	02310012	5
0,6x4x14	33	02310014	5

231 3/8" N

UNI 10562-1
ISO 2380-1 DIN 5264

Lokma tipi düz tornavida

axbxc mm	L mm	kod	
0,8x5,5x24	52	02311010	5
1x6,5x24	52	02311012	5
1,2x8x24	52	02311014	5

231 1/2" N

UNI 10562-1
ISO 2380-1 DIN 5264

Lokma tipi düz tornavida

axbxc mm	L mm	kod	
1,2x8x24	60	02312014	5
1,6x10x24	60	02312016	5
2x12x24	60	02312018	5



232 1/4" NPH

UNI-ISO 8764-1

PHILLIPS® Yıldız Lokma Tornavidalar

- Özel Krom Vanadyum çelik
- Fosfatlı ek parçalı krom kaplamalı yüzey

n°xb mm	L mm	kod	
1x14	33	02320011	5
2x14	33	02320012	5
3x14	33	02320013	5

232 3/8" NPH

UNI-ISO 8764-1

PHILLIPS® Yıldız Lokma Tornavidalar

n°xb mm	L mm	kod	
1x24	50	02321011	5
2x24	50	02321012	5
3x24	50	02321013	5

232 1/2" NPH

UNI-ISO 8764-1

Lokma tipi yıldız tornavida

n°xb mm	L mm	kod	
2x24	60	02322012	5
3x24	60	02322013	5
4x24	60	02322014	5

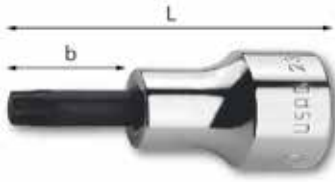

233 1/4" NTX

Lokma tipi TORX® allen

- Özel Krom Vanadyum çelik
- Fosfatlı ek parçalı krom kaplamalı yüzey

n°xb mm	L mm	kod	
T8x14	33	02330110	5
T9x14	33	02330111	5
T1014	33	02330112	5
T15x14	33	02330113	5
T20x14	33	02330114	5
T25x14	33	02330115	5
T27x14	33	02330116	5
T30x14	33	02330117	5
T40x14	33	02330119	5

233 3/8" NTX

Lokma tipi TORX® allen

n°xb mm	L mm	kod	
T10x24	51	02331110	5
T15x24	51	02331111	5
T20x24	51	02331112	5
T25x24	51	02331113	5
T27x24	51	02331114	5
T30x24	51	02331115	5
T40x24	51	02331116	5
T45x24	51	02331118	5
T50x24	51	02331120	5

233 1/2" NTX

Lokma tipi TORX® allen

n°xb mm	L mm	kod	
T20x24	60	02332105	5
T25x24	60	02332107	5
T27x24	60	02332109	5
T30x24	60	02332111	5
T40x24	60	02332113	5
T40Lx84	120	02332114	5
T45x24	60	02332115	5
T45Lx84	120	02332116	5
T50x24	60	02332117	5
T55x24	60	02332119	5
T55Lx104	140	02332120	5
T60x24	60	02332121	5
T70Lx104	140	02332124	5



233 3/8" NTX/S7

Lokma tipi TORX® allen seti, 7'li

- 559 3/8" plastik stant ve 559 B/250 metal tutucu ile birlikte temin edilir

ad. ebat	parti
7 T15-T20-T25-T27-T30-T40-T45	233 3/8 NTX

ş gr	kod	
400	02331551	1



233 1/2" NTX/S9

TORX® Allen lokma seti, 9'lu

- 559 1/2" plastik stant ve 559 B/250 metal tutucu ile birlikte temin edilir

ad. ebat	parti
9 T20-T25-T27-T30-T40-T45-T50-T55-T60	233 1/2 NTX

ş gr	kod	
800	02332551	1



233 1/2" NTX/C9

TORX® Allen lokma seti 9'lu, sac kutu içerisinde

ad. ebat	parti
9 T20-T25-T27-T30-T40-T45-T50-T55-T60	233 1/2 NTX

LxPxH mm	ş Kg	kod	
240x90x40	1,2	02332555	1

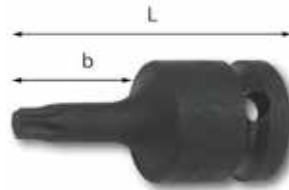

233 1/2" MNTX

Darbeli TORX® Allen lokma

- Özel Krom Molibden çelik
- Fosfatlı kaplama

n°xb mm	L mm	kod	
T30x30	55	233610	1
T40x30	55	233611	1
T45x30	55	233612	1
T50x30	55	233613	1
T55x30	55	233614	1
T60x30	55	233615	1



233 1/2" MNTX/C6

Darbeli TORX® Allen lokma seti, 6'li

ad. ebat	parti
6 T30-T40-T45-T50-T55-T60	233 1/2 MNTX

LxPxH mm	ş Kg	kod	
240x90x40	1	02332560	1



233 1/2" NXZN

Yıldız allen lokma

- Özel Krom Molibden çelik
- Cilalı ek parçalı krom kaplamalı yüzey

n°xb mm	L mm	kod	
5x24	60	02332152	1
6x24	60	02332153	1
6Lx64	100	02332154	1
8x24	60	02332156	1
8Lx64	100	02332157	1
10x24	60	02332159	1
10Lx64	100	02332160	1
10Lx84	120	02332161	1
12x24	60	02332163	1
12Lx64	100	02332164	1
12Lx104	140	02332165	1
14x24	60	02332167	1
14Lx64	100	02332168	1
16x24	60	02332170	1



233 1/2" NXZN/S7

Yıldız allen lokma seti, 7'li

- 559 1/2" plastik stant ve 559 B/250 metal tutucu ile birlikte temin edilir

ad. ebat	parti
7 5-6-8L-10L-12L-14-16	233 1/2 NXZN

ş gr	kod	
700	02332509	1



233 1/2" NXZN/S8

Yıldız allen lokma seti, 8'li

- 559 1/2" plastik stant ve 559 B/250 metal tutucu ile birlikte temin edilir

ad. ebat parti
8 6-6L-8-8L-10-10L-12-12L 233 1/2 NXZN

İ gr	kod	
840	02332510	1

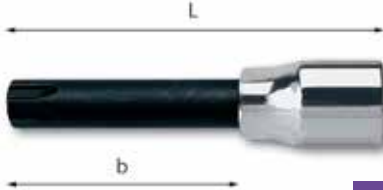

233 1/2" NS

Frezeli ä allen lokma (RIBE)

n°	b mm	L mm	kod	
7	24	60	02332005	1
7L	64	100	02332006	1
9L	64	100	02332012	1
10	24	60	02332014	1
10L	64	100	02332015	1
12L	64	100	02332018	1
14L	64	100	02332021	1
16L	64	100	02332024	1

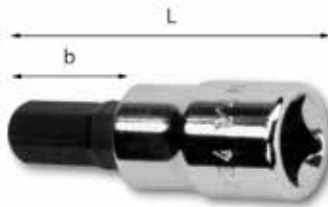

234 1/4" N

UNI-ISO 2936

Allen lokma

- Özel Krom Vanadyum çelik
- Fosfatlı ek parçalı krom kaplamalı yüzey

n°xb mm	L mm	kod	
2,5x14	33	02340004	5
3x14	33	02340008	5
4x14	33	02340016	5
5x14	33	02340024	5
6x14	33	02340028	5
7x14	33	02340032	5
8x14	33	02340036	5

234 3/8" N

UNI ISO 2936 DIN 7422

Allen lokma

n°xb mm	L mm	kod	
2,5x24	51	02341004	5
3x24	51	02341008	5
4x24	51	02341016	5
5x24	51	02341024	5
6x24	51	02341028	5
7x24	51	02341032	5
8x24	51	02341036	5
10x24	51	02341040	5

234 1/2" N

UNI ISO 2936 DIN 7422

Allen lokma

n°xb mm	L mm	kod	
5x24	60	02342004	5
5L2x144	180	02342007	1
6x24	60	02342008	5
6Lx64	100	02342009	1
6L1x104	140	02342010	1
6L2x184	220	02342011	1
7x24	60	02342012	5
7Lx64	100	02342013	1
8x24	60	02342016	5
8Lx64	100	02342017	1
10x24	60	02342022	5
10Lx104	140	02342023	1
12x24	60	02342027	5
12Lx64	100	02342029	1
14x24	60	02342033	5
17x24	60	02342040	5
19x24	60	02342048	5



234 3/8" N/S8

Allen lokma seti, 8'li

- 559 3/8" plastik stant ve 559 B/250 metal tutucu ile birlikte temin edilir

ad. ebat parti
8 2,5-3-4-5-6-7-8-10 234 3/8 N

İ gr	kod	
500	02341510	1

234 1/2" N/S8

Allen lokma seti, 8'li

- 559 1/2" plastik stant ve 559 B/250 metal tutucu ile birlikte temin edilir

ad. ebat parti
8 5-6-7-8-10-12-14-17 234 1/2 N

İ gr	kod	
900	02342510	1



234 1/2" N/S8L

Allen lokma seti uzun tip, 8'li

- 559 1/2" plastik stant ve 559 B/250 metal tutucu ile birlikte temin edilir

ad. ebat parti
8 5L2-6L-6L1-6L2-7L-8L-10L-12L 234 1/2 N

İ Kg	kod	
1,2	02342511	1

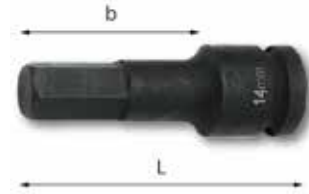

234 1/2" MN

Darbeli allen lokma

- Özel Krom Molibden çelik
- Fosfatlı kaplama

n°xb mm	L mm	kod	
8x30	75	234713	1
10x30	75	234714	1
12x30	75	234715	1
14x30	75	234716	1
17x30	75	234717	1
19x30	75	234718	1

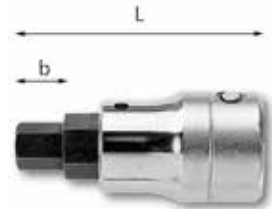

234 3/4" N

UNI ISO 2936 DIN 7422

Allen lokma

- Özel Krom Vanadyum çelik
- Krom kaplamalı yüzey

n°xb mm	L mm	kod	
14x45	75	02343003	1
17x45	75	02343010	1
19x45	75	02343018	1
22x45	75	02343025	1



1/4

235 1/4" EN UNI-ISO 2725-1 DIN 3124

Lokma anahtarı FullContact

- Özel Krom Molibden çelik
- Krom kaplamalı yüzey

Ø mm	b mm	L mm	kod	
4	6,9	22	02350103	5
4,5	7,5	22	02350104	5
5	8,2	22	02350105	5
5,5	8,8	22	02350106	5
6	9,4	22	02350107	5
7	10,9	22	02350108	5
8	11,9	22	02350109	5
9	13,1	22	02350110	5
10	14,6	22	02350111	5
11	15,7	22	02350112	5
12	16,9	22	02350113	5
13	17,6	22	02350114	5
14	18,6	22	02350115	5

235 1/4" EPN

Lokma anahtarı FullContact

Ø "	b mm	L mm	kod	
1/8	5,9	22	02350151	2
5/32	6,9	22	02350152	2
3/16	8	22	02350153	2
7/32	9	22	02350154	2
1/4	10,1	22	02350155	2
9/32	10,9	22	02350156	2
5/16	11,9	22	02350157	2
11/32	13,1	22	02350158	2
3/8	14,6	22	02350159	2
7/16	15,7	22	02350161	2
1/2	17,6	22	02350162	2
9/16	18,6	22	02350164	2

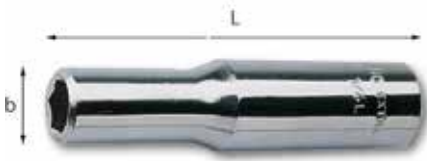

235 1/4" EL UNI-ISO 2725-1 DIN 3124

Lokma anahtarı uzun boy FullContact

- Özel Krom Molibden çelik
- Krom kaplamalı yüzey

Ø mm	b mm	L mm	kod	
4	6,5	50	235532	2
4,5	7	50	235533	2
5	7,5	50	235534	2
5,5	8,5	50	235535	2
6	9,5	50	235536	2
7	10,5	50	235537	2
8	12	50	235538	2
9	13	50	235539	2
10	14	50	235540	2
11	16	50	235541	2
12	17	50	235542	2
13	17,5	50	235543	2
14	20	50	235544	2



3/8

235 3/8" UNI-ISO 2725-1 DIN 3124

Lokma anahtarı FullContact

- Özel Krom Molibden çelik
- Krom kaplamalı yüzey

Ø mm	b mm	L mm	kod	
6	9,2	27	235001	5
7	10,5	27	235002	5
8	11,8	27	235003	5
9	13	27	235004	5
10	14,4	27	235005	5
11	15,6	27	235006	5
12	16,5	27	235007	5
13	18,4	30	235008	5
14	19,4	30	235009	5
15	20,7	30	235010	5
16	21,9	30	235011	5
17	23,3	30	235012	5
18	24,6	33	235013	5
19	25,9	33	235014	5
20	28,4	33	235118	5
21	29,6	33	235119	5
22	27,1	33	235015	5

235 3/8" P

Lokma anahtarı, inç FullContact

Ø "	b mm	L mm	kod	
1/4	10,5	27	235016	2
5/16	11,8	27	235017	2
3/8	14,4	27	235019	2
7/16	15,6	27	235020	2
1/2	18	30	235021	2
9/16	19,4	30	235022	2
5/8	21,9	30	235024	2
11/16	23,9	33	235025	2
3/4	25,9	33	235026	2
13/16	27,9	33	235027	2
7/8	29,6	33	235028	2



235 3/8" E UNI-ISO 2725-1 DIN 3124

Lokma anahtarı FullContact

- Özel Krom Molibden çelik
- Krom kaplamalı yüzey

Ø mm	b mm	L mm	kod	
6	9,2	27	235130	5
7	10,5	27	235131	5
8	11,8	27	235132	5
9	13	27	235133	5
10	14,4	27	235134	5
11	15,6	27	235135	5
12	16,5	27	235136	5
13	18,4	30	235137	5
14	19,4	30	235138	5
15	20,7	30	235139	5
16	21,9	30	235140	5
17	23,3	30	235141	5
18	24,6	33	235142	5
19	25,9	33	235143	5
20	27,1	33	235144	5
21	28,4	33	235145	5
22	29,6	33	235146	5



235 3/8" S17

Lokma seti, 17'li yıldız

- 559 3/8" plastik stant ve 559 B/250 metal tutucu ile birlikte temin edilir

ad. ebat	parti
17 6-7-8-9-10-11-12-13-14-15-16-17-18-19-20-21-22	235 3/8

İ gr	kod	
900	235086	1

235 3/8" E/S17

Lokma seti, 17'li altı köşe

- 559 3/8" plastik stant ve 559 B/250 metal tutucu ile birlikte temin edilir

ad. ebat	parti
17 6-7-8-9-10-11-12-13-14-15-16-17-18-19-20-21-22	235 3/8 E

İ gr	kod	
900	235194	1

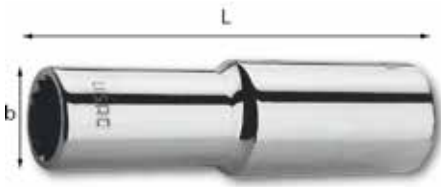

235 3/8" LN

UNI-ISO 2725-1 DIN 3124

Uzun tip lokma anahtarı FullContact

- Özel Krom Molibden çelik
- Krom kaplamalı yüzey

Ø mm	b mm	L mm	kod	
8	11,8	65	02351206	2
9	13	65	02351207	2
10	14,2	65	02351208	2
11	15,5	65	02351209	2
12	16,7	65	02351210	2
13	18,2	65	02351211	2
14	19,5	65	02351212	2
15	21	65	02351213	2
16	22	65	02351214	2
17	23,2	65	02351215	2
18	24,5	65	02351216	2
19	26	65	02351217	2
20	27	65	02351218	2
21	28	65	02351219	2
22	29,5	65	02351220	2



235 3/8" ELN

UNI-ISO 2725-1 DIN 3124

Uzun lokma anahtarı FullContact

- Özel Krom Molibden çelik
- Krom kaplamalı yüzey

Ø mm	b mm	L mm	kod	
8	11,8	65	02351306	2
9	13	65	02351307	2
10	14,2	65	02351308	2
11	15,5	65	02351309	2
12	16,7	65	02351310	2
13	18,2	65	02351311	2
14	19,5	65	02351312	2
15	21	65	02351313	2
16	22	65	02351314	2
17	23,2	65	02351315	2
18	24,5	65	02351316	2
19	26	65	02351317	2
20	27	65	02351318	2
21	28	65	02351319	2
22	29,5	65	02351320	2



1/2

235 1/2" N

UNI-ISO 2725-1 DIN 3124

Lokma anahtarı FullContact

- Özel Krom Molibden çelik
- Krom kaplamalı yüzey

Ø mm	b mm	L mm	kod	
8	13,1	36	02352003	5
9	13,8	36	02352004	5
10	15,3	36	02352005	5
11	16,5	36	02352006	5
12	17,8	36	02352007	5
13	18,9	36	02352008	5
14	20,2	36	02352009	5
15	21,4	36	02352010	5
16	22,6	36	02352011	5
17	24,1	36	02352012	5
18	25,4	36	02352013	5
19	26,6	36	02352014	5
20	27,4	36	02352015	5
21	29,1	38	02352016	5
22	30,4	38	02352017	5
23	31,6	38	02352018	5
24	32,7	38	02352019	5
25	34,1	38	02352020	5
26	35,4	38	02352021	5
27	36,6	44	02352022	5
28	37,9	44	02352023	5
29	38,7	44	02352024	5
30	40,4	44	02352025	5
32	42,5	44	02352027	5

235 1/2" N/SE15

Lokma seti, 15'li altı köşe

ad. ebat	parti
15 8-9-10-11-12-13-14-15-16-17-18-19-20-21-22	235 1/2 N

kg	kod	
1	02359215	1

235 1/2" N/SE23

Lokma seti 23 parça yıldız

ad. ebat	parti
23 8-9-10-11-12-13-14-15-16-17-18-19-20-21-22-23-24-25-26-27-28-30-32	235 1/2 N

kg	kod	
2,2	02359217	1

235 1/2" PN

Lokma anahtar, iç FullContact

Ø mm	b mm	L mm	kod	
3/8	14,7	36	02352053	2
7/16	16,5	36	02352054	2
1/2	18,9	36	02352055	2
9/16	20,2	36	02352057	2
5/8	22,6	36	02352059	2
11/16	24,6	36	02352061	2
3/4	27	36	02352062	2
13/16	28,6	38	02352064	2
7/8	30,4	38	02352065	2
15/16	32,7	38	02352067	2
1	34,7	38	02352068	2
1 1/16	36,6	44	02352069	2
1 1/8	38,7	44	02352070	2
1 3/16	40,4	44	02352071	2
1 1/4	42,5	44	02352072	2



1/2

235 1/2" EN

UNI-ISO 2725-1 DIN 3124

Lokma anahtarı FullContact

- Özel Krom Molibden çelik
- Krom kaplamalı yüzey

Ø mm	b mm	L mm	kod	
8	13,1	36	02352103	5
9	13,8	36	02352104	5
10	15,3	36	02352105	5
11	16,5	36	02352106	5
12	17,8	36	02352107	5
13	18,9	36	02352108	5
14	20,2	36	02352109	5
15	21,4	36	02352110	5
16	22,6	36	02352111	5
17	24,1	36	02352112	5
18	25,4	36	02352113	5
19	26,6	36	02352114	5
20	27,4	36	02352115	5
21	29,1	38	02352116	5
22	30,4	38	02352117	5
23	31,6	38	02352118	5
24	32,7	38	02352119	5
25	34,1	38	02352120	5
26	35,4	38	02352121	5
27	36,6	44	02352122	5
28	37,9	44	02352123	5
29	38,7	44	02352124	5
30	40,4	44	02352125	5
32	42,5	44	02352127	5

235 1/2" EN/SE15

15'li altı köşe seti

ad. ebat	parti
15 8-9-10-11-12-13-14-15-16-17-18-19-20-21-22	235 1/2 EN

kg	kod	
1	02359205	1

235 1/2" EN/SE23

Lokma seti, 23'lü altı köşe

ad.	ebat	parti
23	8-9-10-11-12-13-14-15-16-17-18-19-20-21-22-23-24-25-26-27-28-30-32	235 1/2 EN

kg	kod	1
2,2	02359207	1



235 1/2" N/S15

Lokma seti, 15'li yıldız

- 559 1/2" plastik stant ve 559 B/250 metal tutucu ile birlikte temin edilir

ad.	ebat	parti
15	10-11-12-13-14-15-16-17-19-20-22-24-27-30-32	235 1/2 N

kg	kod	1
1,7	02359225	1

235 1/2" EN/S15

Lokma seti, 15'li altı köşe

- 559 1/2" plastik stant ve 559 B/250 metal tutucu ile birlikte temin edilir

ad.	ebat	parti
15	10-11-12-13-14-15-16-17-19-20-22-24-27-30-32	235 1/2 EN

kg	kod	1
1,6	02359220	1

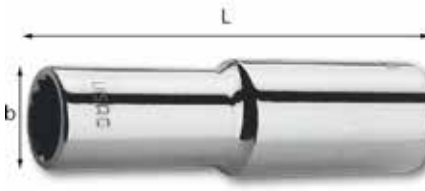

235 1/2" LN

UNI-ISO 2725-1 DIN 3124

Uzun lokma anahtarları FullContact

- Özel Krom Molibden çelik
- Krom kaplamalı yüzey

Ø mm	b mm	L mm	kod	5
10	15	83	02352205	5
11	16,3	83	02352206	5
12	17,8	83	02352207	5
13	18,8	83	02352208	5
14	20	83	02352209	5
15	21,3	83	02352210	5
16	22,5	83	02352211	5
17	23,8	83	02352212	5
18	25	83	02352213	5
19	26	83	02352214	5
21	28,5	83	02352216	5
22	30	83	02352217	5
24	32,7	83	02352219	5
27	36	83	02352222	5
30	40	83	02352225	5
32	42	83	02352227	5



235 1/2" LN/C10

Uzun lokma seti (10 parça)

ad.	ebat	parti
10	10-12-13-14-17-19-22-24-27-30	235 1/2 LN

LxPxH mm	kg	kod	1
325x140x52	3,1	02359273	1



3/4

235 3/4" N

UNI-ISO 2725-1 DIN 3124

Yıldız Lokmalar FullContact

- Özel Krom Vanadyum çelik
- Krom kaplamalı yüzey

Ø mm	b mm	L mm	kod	4
19	30,2	49	02353004	4
21	31,9	49	02353006	4
22	33,4	51	02353007	4
23	36	53	02353008	4
24	36	53	02353009	4
26	39	53	02353011	4
27	39,8	52,5	02353012	4
28	41	53	02353013	4
30	43	59	02353015	4
32	46	59	02353017	4
33	48	59	02353018	2
34	48,5	59	02353019	2
36	51	59	02353021	2
38	54,3	67	02353023	2
41	57,3	67	02353025	2
46	63,5	75	02353027	2
50	68,5	75	02353029	2
55	74,8	75	02353031	2

235 3/4" PN

FullContact İç Yıldız Lokmalar

Ø"	b mm	L mm	kod	1
7/8	33,7	51	02353054	1
15/16	36	51	02353056	1
1	38	52,5	02353057	1
1 1/16	39,8	52,5	02353058	1
1 1/8	41,7	52,5	02353059	1
1 1/4	46	59	02353061	1
1 5/16	48,2	59	02353063	1
1 3/8	50,2	59	02353065	1
1 7/16	51	59	02353066	1
1 1/2	54,3	67	02353067	1
1 5/8	57,3	67	02353071	1
1 11/16	60,7	67	02353073	1
1 3/4	62,2	67	02353074	1
1 13/16	63,5	75	02353076	1
1 7/8	66,2	75	02353077	1
2	68,5	75	02353080	1



3/4

235 3/4" EN

UNI-ISO 2725-1 DIN 3124

Altıköşe Lokmalar FullContact

- Özel Krom Vanadyum çelik
- Krom kaplamalı yüzey

Ø mm	b mm	L mm	kod	4
19	30,2	49	02353104	4
21	31,9	49	02353106	1
22	33,4	51	02353107	4
23	36	53	02353108	4
24	36	53	02353109	4
26	39	52,5	02353111	4
27	39,8	53	02353112	4
28	41	53	02353113	4
29	42	52,5	02353114	1
30	43	59	02353115	4
32	46	59	02353117	4
33	48	59	02353118	2
34	48,5	59	02353119	2
35	49,9	59	02353120	1
36	51	59	02353121	2
38	54,3	67	02353123	2
40	55,9	66,9	02353124	1
41	57,3	67	02353125	2
42	59,4	66,9	02353126	1
43	59,4	66,9	02353134	1
44	61,9	66,9	02353135	1
46	63,5	75	02353127	2
50	68,5	75	02353129	2
54	73,9	75	02353130	1
55	74,8	75	02353131	2



1

235 1" N

UNI-ISO 2725-1 DIN 3124

Yıldız Lokmalar FullContact

- Özel Krom Vanadyum çelik
- Krom kaplamalı yüzey
- IVECO Lastik göbekleri için ideal.

Ø mm	b mm	L mm	kod	1
65	89	92	02354014	1

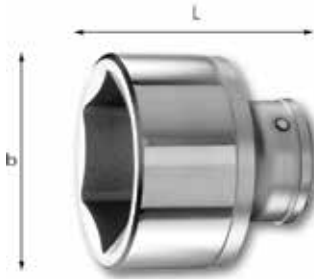

235 1" EN

UNI-ISO 2725-1 DIN 3124

Alt köşe Lokmalar FullContact

- Özel Krom Vanadyum çelik
- Krom kaplamalı yüzey

Ø mm	b mm	L mm	kod	
41	57,5	74	02354106	1
46	65	76	02354108	1
50	70	80	02354110	1
55	76	84	02354112	1
60	83	87	02354113	1
65	89	92	02354114	1
70	95	96	02354115	1
75	101	100	02354116	1
80	108	106	02354117	1

235 1" EPN

Alt köşe inç Lokmalar FullContact

Ø "	b mm	L mm	kod	
1 7/8	67	80	02354163	1
2	70	80	02354166	1
2 3/16	75,5	84	02354169	1
2 1/4	79	84	02354170	1
2 3/8	82,5	87	02354172	1
2 1/2	86	92	02354174	1
2 5/8	90,5	92	02354177	1
2 3/4	94	96	02354180	1
3	104	100	02354182	1
3 1/8	108	106	02354184	1



235 1/4" TX

TORX® lokmalar

- Özel Krom Molibden çelik
- Krom kaplamalı yüzey

n°	b mm	L mm	kod	
E4	5,5	25	02350402	2
E5	7	25	02350403	2
E6	8	25	02350404	2
E7	9	25	02350405	2
E8	9,8	25	02350406	2
E10	12	25	02350408	2

3/8

235 3/8" NTX

TORX® lokmalar

- Özel Krom Molibden çelik
- Krom kaplamalı yüzey

n°	b mm	L mm	kod	
E4	5,5	32	02351402	2
E5	7	32	02351403	2
E6	8	32	02351404	2
E7	9	32	02351405	2
E8	10,5	32	02351406	2
E10	14	32	02351408	2
E12	16	32	02351409	2
E14	18	32	02351410	2
E16	20	32	02351412	2

1/2

235 1/2" NTX

TORX® lokmalar

- Özel Krom Molibden çelik
- Krom kaplamalı yüzey

n°	b mm	L mm	kod	
E10	14	38	02352405	2
E12	16	38	02352406	2
E14	18	38	02352407	2
E16	20	38	02352409	2
E18	22	38	02352410	2
E20	24	38	02352411	2
E24	28	38	02352412	2



235 3/8" NTX/S9

TORX® lokma seti, 9'lu

- 559 3/8" plastik stant ve 559 B/250 metal tutucu ile birlikte temin edilir

ad. ebat	parti
9 E4-E5-E6-E7-E8-E10-E12-E14-E16	235 3/8 NTX

İ gr	kod	
300	02359185	1



235 1/2" NTX/S7

TORX® lokma seti 7'li

- 559 1/2" plastik stant ve 559 B/250 metal tutucu ile birlikte temin edilir

ad. ebat	parti
7 E10-E12-E14-E16-E18-E20-E24	235 1/2 NTX

İ gr	kod	
700	02359260	1



235 1/2" NTX/C7

TORX® lokma seti, 7'li

ad. ebat	parti
7 E10-E12-E14-E16-E18-E20-E24	235 1/2 NTX

LxPxH mm	İ Kg	kod	
240x90x40	1	02359264	1



3/8

235 3/8" M

UNI-ISO 2725-2 DIN 3129

Darbeli lokma anahtarları FullContact

- Özel Krom Molibden çelik
- Fosfatlı kaplama

Ø mm	b mm	L mm	kod	
6	12,5	32	235101	1
7	12,5	32	235102	1
8	14	32	235103	1
9	15	32	235104	1
10	16,5	32	235105	1
11	17,5	32	235106	1
12	19	32	235107	1
13	20	32	235108	1
14	21,5	32	235109	1
15	22,5	32	235110	1
16	24	32	235111	1
17	25	32	235112	1
18	26,5	32	235113	1
19	27,5	32	235114	1
22	31,5	34	235115	1

1/2**235 1/2" M**

UNI-ISO 2725-2 DIN 3129

Darbeli lokma anahtarları FullContact

- Özel Krom Molibden çelik
- Fosfatlı kaplama

O mm	b mm	L mm	kod	
8	14	38	235224	1
9	15	38	235225	1
10	16	38	235201	1
11	17,5	38	235202	1
12	19	38	235203	1
13	20	38	235204	1
14	22	38	235205	1
15	23,7	38	235206	1
16	25	38	235207	1
17	26,3	38	235208	1
18	27,6	38	235209	1
19	28,8	38	235210	1
20	30	38	235211	1
21	30	38	235212	1
22	32	38	235213	1
23	32	38	235214	1
24	35	45	235215	1
25	36	45	235216	1
26	38	50	235217	1
27	38,8	50	235218	1
28	40	50	235219	1
29	40	50	235220	1
30	42	50	235221	1
32	44	50	235222	1
36	49	50	235223	1

**235 1/2" M/S7****Darbely lokma seti, 7'li**

- 559 1/2" plastik stant ve 559 B/250 metal tutucu ile birlikte temin edilir

ad. ebat	parti
7 10-13-17-19-22-24-27	235 1/2 M

İ Kg	kod	
1	02359254	1

**3/4****235 3/4" M**

UNI-ISO 2725-2 DIN 3129

Darbely lokma anahtarları FullContact

- Özel Krom Molibden çelik
- Fosfatlı kaplama

O mm	b mm	L mm	kod	
17	31	50	235301	1
18	32	50	235302	1
19	33	50	235303	1
20	34	50	235304	1
21	35	50	235305	1
22	37	50	235306	1
23	38	50	235307	1

235 3/4" M

O mm	b mm	L mm	kod	
24	39	50	235308	1
25	40	50	235309	1
26	41	50	235310	1
27	43	54	235311	1
28	44	54	235312	1
30	47	54	235313	1
32	49	56	235314	1
33	51	56	235324	1
34	52	56	235325	1
36	54	56	235315	1
38	57	58	235316	1
41	60	58	235317	1
46	67	63	235318	1
50	71	72	235319	1
55	77	74	235320	1
60	84	75	235321	1

1**235 1" M**

UNI-ISO 2725-2 DIN 3129

Darbely Lokma Anahtarı FullContact

O mm	b mm	L mm	kod	
22	42,5	60	235972	1
24	42,5	60	235973	1
27	46,5	60	235974	1
30	50	62	235975	1
32	52,5	63	235976	1
33	54	63	235964	1
36	57,5	67	235977	1
41	64	70	235965	1
46	70	76	235966	1
50	75	82	235967	1
55	81,5	87	235968	1
60	87,5	91	235969	1
65	94	95	235970	1
70	100	100	235971	1

1 1/2**235 1 1/2" M**

UNI-ISO 2725-2 DIN 3129

Darbely Lokma Anahtarı FullContact

O mm	b mm	L mm	kod	
46	76	84	235870	1
50	81	87	235871	1
55	88	90	235872	1
60	94	95	235873	1
65	100	100	235874	1
70	106,5	105	235875	1
75	113	113	235876	1
80	119	115	235877	1
85	125	118	235878	1
90	132	123	235879	1
95	138	123	235937	1
100	144	130	235945	1
105	150	130	235946	1
110	157	135	235947	1
115	163	140	235948	1
120	169	140	235949	1

**1/2****235 1/2" ML****Darbely uzun lokma anahtarları** FullContact

- Özel Krom Molibden çelik
- Fosfatlı kaplama

O mm	b mm	L mm	kod	
10	17,4	78	235240	1
13	21,2	78	235241	1
14	22,5	78	235242	1
16	25	78	235278	1
17	26,3	78	235243	1
18	27,6	78	235279	1
19	28,8	78	235244	1
21	30	78	235248	1
22	32	78	235245	1
24	35	78	235246	1
27	38,8	78	235247	1

3/4**235 3/4" ML****Uzun altigen soketler** FullContact

O mm	b mm	L mm	kod	
22	37	95	235340	1
24	39	95	235341	1
27	43	95	235342	1
30	47	95	235343	1
32	49	95	235344	1
33	51	95	235347	1
36	54	95	235345	1
41	60	95	235346	1

1**235 1" ML****Darbely Uzun Lokma Anahtarı** FullContact

O mm	b mm	L mm	kod	
24	42,5	100	235900	1
27	46,5	100	235901	1
30	50	100	235902	1
32	52,5	100	235903	1
33	54	100	235930	1
36	57,5	100	235904	1
38	57,5	100	235905	1
41	64	100	235906	1
46	70	100	235907	1
50	75	100	235908	1
55	81,5	100	235909	1
60	87,5	120	235910	1
65	94	125	235911	1
70	100	125	235912	1



1/2

235 1/2" MLS

Darbeli lokma anahtarları FullContact

- Özel Krom Molibden çelik
- Fosfatlı kaplama

Ø mm	b mm	L mm	kod	
15	21,7	78	235227	1
17	24	78	235230	1
19	26	78	235231	1
21	28	78	235235	1
22	29,5	78	235232	1
24	32	78	235233	1
27	36	78	235234	1



235 1/2" MLS/S6

Darbeli lokma seti, 6'li

- Plastik tablada temin edilir

ad. ebat	parti
6 17-19-21-22-24-27	235 1/2 MLS

kg	kod	
1,7	235239	1



3/4

235 3/4" MLS

Darbeli lokma anahtarları FullContact

- Özel Krom Molibden çelik
- Fosfatlı kaplama

Ø mm	b mm	L mm	kod	
19	28,5	95	235338	1
22	33,5	95	235330	1
24	36,5	95	235331	1
27	40,5	95	235332	1
30	43,5	95	235333	1
32	46,5	95	235334	1
33	47,7	95	235335	1
36	52	95	235336	1

1

235 1" MLS

Darbeli lokma anahtarları FullContact

Ø mm	b mm	L mm	kod	
27	41,5	100	235861	1
30	46	100	235862	1
32	48	100	235863	1
33	50	100	235864	1
36	53	100	235865	1



1/2

235 1/2" MTX

Darbeli TORX® Lokmalar

- Özel Krom Molibden çelik
- Fosfatlı kaplama

n°	b mm	L mm	kod	
E10	13	38	235440	1
E12	15	38	235441	1
E14	17	38	235442	1
E16	18,5	38	235443	1
E18	20,5	38	235444	1
E20	22,5	38	235445	1
E24	26,5	45	235446	1



235 1/2" MTX/S7

Darbeli TORX® lokma seti, 7'li

- 559 1/2" plastik stant ve 559 B/250 metal tutucu ile birlikte temin edilir

ad. ebat	parti
7 E10-E12-E14-E16-E18-E20-E24	235 1/2 MTX

kg	kod	
1	02359270	1



235 1/2" MTX/C7

Darbeli TORX® lokma seti, 7'li

ad. ebat	parti
7 E10-E12-E14-E16-E18-E20-E24	235 1/2 MTX

LxPxH mm	kg	kod	
240x90x40	1,2	02359272	1



235 MC

UNI-ISO 2725-2 DIN 3129

Kilit pimleri

n°	LxØ mm	kod	
2	(15x2,5)	Q02350101	5
3	(18x2,5)	Q02350102	5
4	(20x3)	Q02350103	5
5	(24x3)	Q02350104	5
6	(28x3)	Q02350105	5
7	(37x4)	Q02350106	5
8	(43x5)	Q02350107	5
9	(75x6)	Q02350108	5
10	(84x6)	Q02350109	5



235 MD

UNI-ISO 2725-2 DIN 3129

Emniyet segmanları

n°	Ø mm	kod	
2	15,5	Q02350131	5
3	18,6	Q02350132	5
4	20,2	Q02350123	5
5	25	Q02350124	5
6	28	Q02350125	5
7	38	Q02350126	5
8	46	Q02350127	5
9	75	Q02350128	5
10	85	Q02350129	5



236 1/4"

UNI-ISO 3316 DIN 3123

Uzatmalar

- Özel Krom Vanadyum çelik
- Krom kaplamalı yüzey

L mm	kod	
50	236801	5
100	236802	5
150	236803	5

236 3/8"

UNI-ISO 3316 DIN 3123

Uzatmalar

L mm	kod	
75	236000	5
125	236001	5
250	236002	5

236 1/2"

UNI-ISO 3316 DIN 3123

Uzatmalar

L mm	kod	
75	236300	5
125	236201	5
250	236202	5

236 3/4"

UNI-ISO 3316 DIN 3123

Uzatmalar

L mm	kod	
100	236400	5
200	236401	5
400	236402	5

236 1"

UNI-ISO 3316 DIN 3123

Uzatmalar

L mm	kod	
200	236601	1
415	236602	1



236 3/8" TS

Açılı Uzatmalar

- Lokma eksenine göre 8 Derecelik çalışma açısı veren model
- Özel Krom Molibden çelik
- Krom kaplamalı yüzey

L mm	kod	
75	236009	1
125	236007	1
250	236011	1

236 1/2" TS

Açılı Uzatmalar

L mm	kod	
75	236015	1
125	236017	1
250	236018	1



236 1/4" SN

ASME B107.10

Esnek Uzatma

- Maksimum izin verilen bükülme 2,8 Nm
- Özel Krom Vanadyum çelik
- Ulaşılması zor somunlarda çalışmak için esnek mil
- Kare uçlu ve bıçak nikel kaplamalı finisaj

L mm	kod	
150	236806	1



236 3/8" M

Darbeli Uzatmalar

- Özel Krom Molibden çelik
- Fosfatlı kaplama

L mm	kod	
75	236101	1
125	236103	1

236 1/2" M

Darbeli Uzatmalar

L mm	kod	
75	236102	1
125	236306	1

236 3/4" M

Darbeli Uzatmalar

L mm	kod	
100	236406	1
250	236701	1

236 1" M

Darbeli Uzatmalar

L mm	kod	
175	236603	1
250	236604	1
330	236605	1



237 A 1/4"

UNI-ISO 3315 DIN 3122

Circir kolu

- 72 dişli ve dar alanlarda çalışma için sadece 5 derecelik hareket açılı model
- Ergonomik sap
- Özel Krom Vanadyum çelik gövde
- Krom kaplamalı yüzey

L mm	b mm	kod	
122	25	02370002	1

237 A 3/8"

UNI-ISO 3315 DIN 3122

Circir kolu

L mm	b mm	kod	
183	30	02370004	1

237 A 1/2"

UNI-ISO 3315 DIN 3122

Circir kolu

L mm	b mm	kod	
257	38,5	02370006	1

237 A 3/4"

UNI-ISO 3315 DIN 3122

Circir kolu

L mm	b mm	kod	
515	60	02370008	1



237 AR 1/4" - 3/8"

Yedek parça kiti

- 237 A 1/4", 237 A 3/8" ve 237 F 3/8" için

İ gr	kod	
10	Q02370122	1

237 AR 1/2"

Yedek parça kiti

- 237 A 1/2" ve 237 F 1/2" için

İ gr	kod	
20	Q02370124	1

237 AR 3/4"

Yedek parça kiti

- 237 A 3/4" için

İ Kg	kod	
1	Q02370125	1



237 1/4" AK

UNI-ISO 3315 DIN 3122

Döner saplı circir

- Kısıtlı alanlarla çalışmak için 60 dişli ve 6°'lik hareket açılı model
- Topuzdan tersine çevirme sistemi
- Soket bırakma düğmesi
- Ergonomik çift malzemeli sap
- Sıra dışı erişilebilirlik için döner sap



L mm	b mm	kod	
120	22,4	02370003	1



237 1/2" AK

NF ISO 3315 ISO 3315
DIN 3122 ASME B107.10

Döner saplı cırcır

- Kısıtlı alanlarla çalışmak için 60 dişli ve 6°'lik hareket açılı model
- Topuzdan tersine çevirme sistemi
- Soket bırakma düğmesi
- Ergonomik çift malzemeli sap
- Sıra dışı erişilebilirlik için döner sap



L mm	b mm	kod	
260	41	02370009	1



237 B 1/4"

UNI-ISO 3315 DIN 3122

Yalıtılmış mekanizmalı ters çevrilebilir cırcır

- 72 dişli ve yalnızca 5°'lik çalışma açılı model
- Tek parçalık dövme çelik kafalı yalıtılmış mekanizma
- Tek elle kullanılan ters çevirme kolu
- Cırcır kafasını iterek iki elle kullanılabilir
- Çift T kesitli dövme ve gövde: hafiflik ve dayanıklılık
- Emniyetli ve mükemmel kavrama için konik çift malzemeli sap
- Alet asma panellerine asmak için delikli sap
- Krom kaplama finisaj



L mm	b mm	kod	
120	22	02370112	1

237 B 3/8"

UNI-ISO 3315 DIN 3122

Yalıtılmış mekanizmalı ters çevrilebilir cırcır

L mm	b mm	kod	
210	29	02370114	1

237 B 1/2"

UNI-ISO 3315 DIN 3122

Yalıtılmış mekanizmalı ters çevrilebilir cırcır

L mm	b mm	kod	
260	38	02370116	1

237 B 3/4"

UNI-ISO 3315

Yalıtılmış mekanizmalı ters çevrilebilir cırcır

- Kısıtlı alanlarla çalışmak için 120 dişli ve 3°'lik hareket açılı model

L mm	b mm	kod	
510	60	02370119	1



237 1/4" BP

NF ISO 3315 ISO 3315
DIN 3122 ASME B107.10

Soket tutma sistemli cırcır

- Kısıtlı alanlarla çalışmak için 72 dişli ve 5°'lik hareket açılı model
- Tek elle kullanılan evirme kolu
- Soket bırakma tuşu
- Güvenli ve sıkı tutuş için konik çift malzemeli sap
- Sızdırmaz mekanizma
- Çift T kesitli dövme çelik gövde: hafif ve dayanıklı
- Panele kolay asmek için asma deliği
- Krom kaplamalı yüzey



L mm	b mm	kod	
120	22	02370122	1

237 1/2" BP

NF ISO 3315 ISO 3315
DIN 3122 ASME B107.10

Soket tutma sistemli cırcır

L mm	b mm	kod	
260	38	02370126	1



237 D 1/4"

UNI-ISO 3315 DIN 3122

Cırcır kolu

- 60 dişli ve dar alanlarda çalışma için sadece 6 derecelik hareket açılı model
- Ergonomik sap
- Özel Krom Vanadyum çelik gövde
- Krom kaplamalı yüzey

L mm	b mm	kod	
130	24	02370052	1

237 D 3/8"

UNI-ISO 3315 DIN 3122

Cırcır kolu

L mm	b mm	kod	
181	32	02370054	1

237 D 1/2"

UNI-ISO 3315 DIN 3122

Cırcır kolu

L mm	b mm	kod	
260	41	02370056	1

237 D 3/4"

UNI-ISO 3315 DIN 3122

Cırcır kolu

L mm	b mm	kod	
515	60	02370058	1

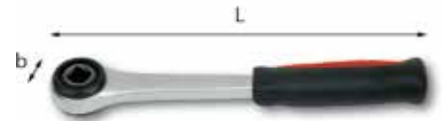

237 E 3/8" ○

UNI-ISO 3315 DIN 3122

Cırcır kolu Dişi kare tahrikli

- 60 dişli ve dar alanlarda çalışma için sadece 6 derecelik hareket açılı model
- Ergonomik sap
- Özel Krom Vanadyum çelik gövde
- Krom kaplamalı yüzey

L mm	b mm	kod	
200	32	02370044	1

237 E 1/2"

Cırcır kolu Dişi kare tahrikli

L mm	b mm	kod	
260	41	02370046	1

237 E 3/4"

UNI-ISO 3315 DIN 3122

Cırcır kolu Dişi kare tahrikli

L mm	b mm	kod	
515	60	02370048	1



237 DRA 1/4"

Yedek parça kit

- 237 1/4" D için

kg	kod	
1	Q02370042	1

237 DRA 3/8"

Yedek parça kit

- 237 D 3/8" ve 237 E 3/8" için

kg	kod	
1	Q02370043	1

237 DRA 1/2"

Yedek parça kit

- 237 D 1/2" ve 237 E 1/2" için

kg	kod	
1	Q02370044	1

237 DRA 3/4"

Yedek parça kit

- 237 D 3/4" ve 237 E 3/4" için

kg	kod	
1	Q02370045	1



237 DRB 3/8"

Yedek kare

- 237 D 3/8" ve 237 E 3/8" için

gr	kod	
19	Q02370053	1

237 DRB 1/2"

Yedek kare

- 237 D 1/2" ve 237 E 1/2" için

gr	kod	
44	Q02370054	1



237 DRB 3/4"

Yedek kare

- 237 D 3/4" ve 237 E 3/4" için

gr	kod	
137	Q02370055	1



237 F 3/8"

UNI-ISO 3315 DIN 3122

Mafsallı Cırcır kolu

- 72 dişli ve dar alanlarda çalışma için sadece 5 Derecelik hareket açılı model
- Uç döndürme ters çevirme sistemi
- Ergonomik sap
- Özel Krom Vanadyum çelik gövde
- Krom kaplamalı ve fosfatlı yüzey

L mm	b mm	kod	
265	30	Q2370064	1

237 F 1/2"

UNI-ISO 3315 DIN 3122

Mafsallı Cırcır kolu

L mm	b mm	kod	
272	37	Q2370066	1

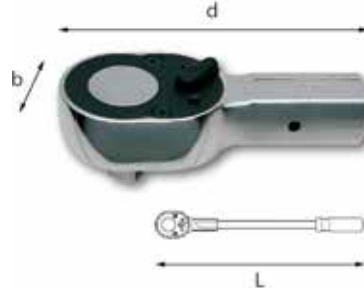

237 3/4" SI

UNI-ISO 3315 DIN 3122

Cırcır kolu mandallı

- 237 3/4" PR kolla birlikte kullanılır (Birlikte verilmez)
- Özel Krom Vanadyum çelik gövde
- Krom kaplamalı ve fosfatlı yüzey

L mm	b mm	d mm	H mm	kod	
530	70	165	55	237403	1

237 1" SI

UNI-ISO 3315 DIN 3122

Cırcır kolu mandallı

- 237 1" PR kolla birlikte kullanılır (Birlikte verilmez)
- 237 3/4" SI ile aynı özellikler

L mm	b mm	d mm	H mm	kod	
650	72	205	65	237603	1



237 3/4" PR

Kol

- 237 3/4" SI Cırcır kolu için
- Plastik sap
- Özel Krom Vanadyum çelik
- Krom kaplamalı yüzey

L mm	kod	
450	237404	1

237 1" PR

Kol

- 237 1" SI Cırcır kolu için

L mm	kod	
540	237604	1

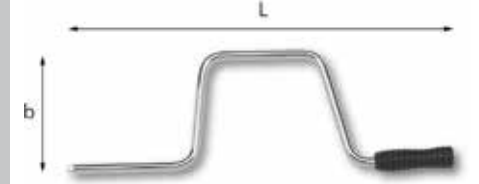

239 1/2" N

UNI-ISO 3315 DIN 3122

Fırdöndü kol

- Plastik sap
- Özel Krom Vanadyum çelik gövde
- Krom kaplamalı yüzey

L mm	b mm	kod	
405	120	239004	2

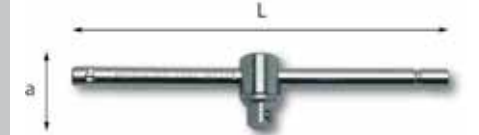

240 1/4"

UNI-ISO 3315 DIN 3122

T - kolu

- Özel Krom Vanadyum çelik
- Krom kaplamalı yüzey

L mm	a mm	kod	
115	22,5	240301	5

240 3/8" N

UNI-ISO 3315 DIN 3122

T - kolu

L mm	a mm	kod	
200	35	240003	5

240 1/2" N

UNI-ISO 3315 DIN 3122

T - kolu

L mm	a mm	kod	
280	45	240004	5

240 3/4" N

UNI-ISO 3315 DIN 3122

T - kolu

L mm	a mm	kod	
425	62	240005	2

240 1" N

UNI-ISO 3315 DIN 3122

T - kolu

L mm	a mm	kod	
500	80	240006	1



241 1/4" UNI-ISO 3316 DIN 3123

Üniversal mafsalsal

- Lokmanın istenen açığa ön ayarlanmasını sağlayan sürtünme yayı
- Özel Krom Vanadyum çelik
- Krom kaplamalı yüzey

L mm	a mm	kod	
40	14	241301	2

241 3/8" UNI-ISO 3316 DIN 3123

Üniversal mafsalsal

L mm	a mm	kod	
55	18	241001	2

241 1/2" UNI-ISO 3316 DIN 3123

Üniversal mafsalsal

L mm	a mm	kod	
68	24	241201	2

241 3/4" UNI-ISO 3316 DIN 3123

Üniversal mafsalsal

L mm	a mm	kod	
105	39,5	241401	2



241 3/8" MN

Üniversal mafsalsal darbelsal

- Özel Krom Molibden çelik
- Fosfatlı kaplama

L mm	a mm	kod	
51	24	241403	1

241 1/2" MN

Üniversal mafsalsal darbelsal

L mm	a mm	kod	
60	32	241404	1

241 3/4" MN

Üniversal mafsalsal parçaları

L mm	a mm	kod	
90	44	241405	1

241 1" MN

Üniversal mafsalsal darbelsal

L mm	a mm	kod	
110	54	241406	1



243 1/4" UNI-ISO 3315 DIN 3122

Arakol

- Ergonomik Sap
- Krom Vanadyum çelik ağız
- Krom kaplı yüzey

L mm	a mm	kod	
170	50	02430001	1
130	15	02430002	1



243 1/4" SN

Esnek Tip Arakol

- Maksimum izin verilen bükülme 2,8 Nm
- Ergonomik Sap
- Krom Vanadyum çelik bıçak
- Ulaşılması zor somunlarda çalışmak için esnek mil
- Kare uçlu ve bıçak nikel kaplamalı finisaj

L mm	a mm	kod	
270	150	243111	1

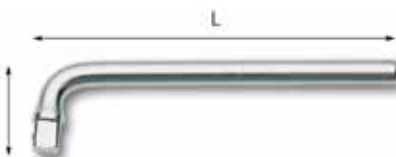

244 3/4" UNI-ISO 3315 DIN 3122

L Arakol

- Özel Krom Vanadyum çelik
- Krom kaplamalı yüzey

L mm	a mm	kod	
265	70	244401	2



245 1/2" N UNI-ISO 3315 DIN 3122

Mafsalsal kol

- Ergonomik sap
- Özel Krom Vanadyum çelik gövde
- Krom kaplamalı yüzey

L mm	kod	
380	245106	1
460	245107	1



246 3/8" UNI-ISO 3316 DIN 3123

Adaptör

- Dişi tarafı 3/8" - erkek tarafı 1/4"
- Maksimum izin verilen tork 62 Nm
- Özel Krom Molibden çelik
- Krom kaplamalı yüzey

"	"	L mm	a mm	kod	
3/8	1/4	25	18	246001	5

246 1/2" UNI-ISO 3316 DIN 3123

Adaptör

- Dişi tarafı 1/2" - erkek tarafı 3/8"
- Maksimum izin verilen tork 202 Nm

"	"	L mm	a mm	kod	
1/2	3/8	37	22	246201	5



246 3/4" UNI-ISO 3316 DIN 3123

Adaptör

- Dişi tarafı 3/4" - erkek tarafı 1/2"
- Maksimum izin verilen tork 512 Nm
- Değiştirilebilir erkek kare uçlu model
- Özel Krom Vanadyum çelik
- Krom kaplamalı yüzey

"	"	L mm	a mm	kod	
3/4	1/2	58	37	246301	5

246 1" UNI-ISO 3316 DIN 3123

Adaptör

- Dişi tarafı 1" - erkek tarafı 3/4"
- Maksimum izin verilen burulma 1.412 Nm

"	"	L mm	a mm	kod	
1	3/4	74	42	246404	1



246 R3

Yedek kare uç

- 246 3/4" için

"	L mm	kod	
1/2	30	Q246030	1



246 R4

Yedek kare uç

- 246 1" için

"	kod	
3/4	Q246040	1



246 3/8" M

Darbeli Adaptör

- Dişi tarafı 3/8"
- erkek tarafı 1/4"
- Maksimum izin verilen tork 62 Nm
- Özel Krom Molibden çelik - Fosfatlı kaplama

"	"	L mm	a mm	kod	
3/8	1/4	32	22	246002	1

246 1/2" M

Adaptör

- izin verilen maksimum burulma 202 Nm

"	"	L mm	a mm	kod	
1/2	3/8	38	25	246202	1

246 3/4" M

Adaptör

-izin verilen maksimum burulma 512 Nm

"	"	L mm	a mm	kod	
3/4	1/2	56	44	246402	1

246 1" M

Darbeli Adaptör

- Dişi tarafı 1" – erkek tarafı 3/4"
- Maksimum izin verilen tork 1.412 Nm

"	"	L mm	a mm	kod	
1	3/4	75	54	246602	1

246 1 1/2" M

Darbeli Adaptör

- Dişi tarafı 1.1/2" – erkek tarafı 1" - Maksimum izin verilen tork 2.515 Nm

"	"	L mm	a mm	kod	
1 1/2	1	100	86	246702	1



247 1/4"

UNI-ISO 3316 DIN 3123

Adaptör

- Dişi tarafı 1/4" – erkek tarafı 3/8"
- Özel Krom Vanadyum çelik
- Krom kaplamalı yüzey

"	"	L mm	a mm	kod	
1/4	3/8	25	12	247004	5

247 3/8"

UNI-ISO 3316 DIN 3123

Adaptör

"	"	L mm	a mm	kod	
3/8	1/2	35	18	247003	5

247 1/2"

UNI-ISO 3316 DIN 3123

Adaptör

"	"	L mm	a mm	kod	
1/2	3/4	47	25	247001	5

247 3/4"

UNI-ISO 3316 DIN 3123

Adaptör

"	"	L mm	a mm	kod	
3/4	1	67	36	247002	2



247 3/8" M

Darbeli Adaptör

- Dişi tarafı 3/8" – erkek tarafı 1/2"
- Özel Krom Molibden çelik - Fosfatlı kaplama

"	"	L mm	a mm	kod	
3/8	1/2	36	22	247007	1

247 1/2" M

Adaptör

"	"	L mm	a mm	kod	
1/2	3/4	48	30	247008	1

247 3/4" M

Adaptör

"	"	L mm	a mm	kod	
3/4	1	63	44	247010	1

247 1" M

Adaptör

"	"	L mm	a mm	kod	
1	1 1/2	90	54	247011	1



248 B

DIN 894

Tek uçlu açık çene anahtarlar

- Karbon dövme çelik
- Çok yüksek torklar için ideal
- Uç kısmında asma deliği
- Parlatılmış kaplama

Ø mm	b mm	L mm	â gr	kod	
5	3,5	90	13	02480005	5
7	3,5	90	21	02480007	5
8	3,8	105	26	02480008	5
9	3,8	105	25	02480009	5
10	4,2	120	35	02480010	5
13	5,5	145	66	02480013	5
14	5,5	145	59	02480014	5
15	5,5	145	68	02480015	5
16	7,8	160	98	02480016	5
17	7,8	160	86	02480017	5
18	7,8	160	98	02480018	5
19	8,4	175	124	02480019	5
20	8,4	175	127	02480020	5
21	8,4	175	116	02480021	5
22	9,5	195	161	02480022	5
24	9,5	195	165	02480024	5
25	11,5	215	210	02480025	5
26	11,5	215	206	02480026	5
27	11,5	215	203	02480027	5
28	12	248	269	02480028	5
30	12	240	267	02480030	5
32	13	270	362	02480032	5
34	13	270	312	02480034	1
35	14,5	296	467	02480035	1
36	14,5	296	565	02480036	1
38	14,5	296	467	02480038	1
40	17,5	335	700	02480040	1
41	17,5	335	695	02480041	1
42	17,5	335	723	02480042	1
45	18	370	885	02480045	1
46	18	370	920	02480046	1
47	18	370	905	02480047	1
48	19,5	410	1330	02480048	1
50	19,5	410	1344	02480050	1
52	19,5	410	1780	02480052	1
55	19,5	410	1735	02480055	1
60	21,5	488	2395	02480060	1
65	21,5	488	2350	02480065	1
70	24	595	2850	02480070	1
75	24	595	2968	02480075	1



248 B/SE5

5 tek uçlu açık çeneli anahtar

- 248 B/8-10-13-17-19 mm

İ gr	kod	
374	02480100	1



249

UNI 6735 DIN 133

Açık ağızlı darbeli anahtar

- Balyoz veya pnömatrik çekicilerle birlikte kullanım için
- Ağır sanayi sektöründe sıkma ve gevşetme işlemleri

O mm	a mm	L mm	kod	
24	40	180	249024	1
27	56	180	249027	1
30	62	190	249030	1
32	70	200	249031	1
36	76	215	249032	1
41	86	235	249033	1
46	98	255	249034	1
50	105	275	249035	1
55	116	300	249036	1
60	128	320	249037	1
65	138	342	249038	1
70	154	375	249039	1
75	154	375	249040	1
80	174	408	249041	1
85	174	408	249042	1
90	194	445	249043	1
95	194	445	249044	1
100	215	485	249045	1
105	215	485	249046	1
110	235	510	249047	1
115	235	510	249048	1
120	255	545	249049	1
125	255	545	249050	1
130	275	575	249051	1



250 N

UNI 6737 ISO 3318

Küçük, açılı, açık ağızlı anahtarlar

- 15 Derece ve 75 Derece açılı aynı boyda açıklıklar

O mm	L mm	kod	
3,2	70	250103	5
4	70	250104	5
4,5	75	250105	5
5	75	250106	5
5,5	75	250107	5
6	80	250108	5
7	80	250110	5
8	90	250111	5
9	90	250112	5
10	100	250113	5
11	100	250114	5
12	120	250115	5
13	120	250116	5
14	120	250117	5



250 N/SE12

12'li set

- 250 N 3,2-4-4,5-5-5,5-6-7-8-10-12-13-14 mm
- Plastik cüzdanda temin edilir

İ gr	kod	
300	250386	1



252 N

UNI 6736 ISO 10102 DIN 3110

Açık ağızlı anahtarlar

- 15 Derece açılı kafalar
- Krom Vanadyum çelik
- Krom kaplamalı yüzey

O mm	L mm	kod	
4x5	114	252512	5
5,5x7	121	252513	5
6x7	121	252514	5
7x8	138	252516	5
8x9	138	252517	5
8x10	143	252518	5
10x11	153	252520	5
10x13	163	252522	5
12x13	168	252524	5
12x14	177	252525	5
13x14	182	252526	10
13x15	182	252527	10
13x17	192	252528	5
14x15	182	252529	5
14x17	192	252530	10
16x17	210	252531	5
17x19	220	252533	5
18x19	220	252535	5
19x22	242	252536	5
20x22	242	252538	5
21x23	242	252539	1
22x24	242	252540	5
24x26	270	252541	1
24x27	270	252542	1
25x28	282	252543	1
27x29	301	252544	1
27x30	301	252545	1
30x32	318	252547	1
32x36	342	252549	1
34x36	342	252550	1
35x38	381	252551	1
36x41	381	252552	1
41x46	413	252553	1
46x50	442	252554	1
50x55	442	252555	1



252 N/B8

8'li set

- 252 N/6x7-8x9-10x11-12x13-14x15-16x17-18x19-20x22 mm
- Plastik cüzdanda temin edilir

İ gr	kod	
900	252865	1



252 N/B12

12'li set

- 252 N/6x7-8x9-10x11-12x13-14x15-16x17-18x19-20x22-21x23-24x27-25x28-30x32 mm
- Plastik cüzdanda temin edilir

kg	kod	
2,4	252866	1



252 N/B13

Anahtar seti, 13'lü

- 252 N/6x7-8x9-10x11-12x13-14x15-16x17-18x19-20x22-21x23-24x26-25x28-27x29-30x32 mm
- Plastik cüzdanda temin edilir

kg	kod	
3	252867	1



252 N/SR8

8'li İki Ağızlı Anahtar Takımı

- 252 N/6x7-8x9-10x11-12x13-14x15-16x17-18x19-20x22 mm
- Plastik Stand ile beraber verilir.

kg	kod	
0,9	252862	1



252 N/SR13

Anahtar seti, 13'lü

- 252 N/6x7-8x9-10x11-12x13-14x15-16x17-18x19-20x22-21x23-24x25-25x28-27x29-30x32 mm
- Plastik standla temin edilir

kg	kod	
2,8	252864	1



252 ASV8

Boş plastik stand

gr	kod	
60	Q02520001	1



252 ASV13

Boş plastik stand

gr	kod	
105	Q02520002	1



252 N/R13

13'lü set

- 252 N/6x7-8x9-10x11-12x13-14x15-16x17-18x19-20x22-21x23-24x26-25x28-27x29-30x32 mm
- Metal askı sacı ile

kg	kod	
2,9	252868	1



252 RV13

Anahtar Standı

- Emalıy çelik sac

L mm	gr	kod	
325	260	252502	1



252 N/S13

13'lü set

- 252 N/6x7-8x9-10x11-12x13-14x15-16x17-18x19-20x22-21x23-24x26-25x28-27x29-30x32 mm
- Metal standı ile temin edilir

kg	kod	
3,6	252869	1



252 SV13

Boş metal stand

gr	kod	
400	Q02520012	1



252 NP

iki ağızlı anahtar, inç

- 15 Derece açılı kafalar

Ø"	L mm	kod	
1/4x5/16	121	252652	1
5/16x3/8	139	252653	1
3/8x7/16	153	252655	1
7/16x1/2	168	252656	1
1/2x9/16	182	252657	1
9/16x5/8	182	252658	1
5/8x11/16	210	252660	1
11/16x3/4	220	252661	1
3/4x7/8	242	252663	1
15/16x1	270	252665	1
1 1/16 x 1 1/8	301	252668	1
1 3/16 x 1 5/16	318	252671	1
1 1/4 x 1 3/8	342	252672	1
1 3/8 x 1 1/2	381	252673	1

252 NP/SE7

7'li set

- 252 NP/1/4x5/16-3/8x7/16-1/2x9/16-5/8x11/16-3/4x7/8-15/16x1-11/16x11/8"

kg	kod	
1,5	252872	1



253

Ağır hizmet, boru geçmeli yıldız anahtar

- Yüksek tork için
- 253 P Anahtar çevirme kolu

Ø mm	c mm	L mm	kod	
24	38	180	253001	1
27	41	190	253002	1
30	48	200	253003	1
32	49	235	253004	1
36	55	245	253005	1
41	62	265	253006	1
46	69	280	253007	1
50	76	290	253008	1
55	81	300	253009	1
60	90	345	253010	1
65	98	355	253011	1
70	105	365	253012	1
75	110	375	253013	1
80	125	385	253014	1
85	125	385	253015	1
90	140	410	253016	1
95	140	410	253017	1
100	143	412	253018	1

253 P

Anahtar çevirme kolu

- 253 anahtarlarla birlikte kullanım için

n°	ebat	L mm	D1	D2	kod	
1	24÷30	460	29	23	253101	1
2	32÷41	580	29	23	253102	1
3	46÷55	760	29	23	253103	1
4	60÷100	860	29	23	253104	1



254

UNI 6738 DIN 7444

Darbeli yıldız anahtar

- Balyoz veya pnömatrik çekiçlerle birlikte kullanım için
- Ağır sanayi sektöründe sıkma ve gevşetme işlemleri

Ø mm	a mm	L mm	kod	
24	43	165	254024	1
27	46	180	254027	1
30	52	190	254030	1
32	52	190	254032	1
36	58	205	254033	1
41	66	230	254034	1
46	74	240	254035	1
50	80	255	254036	1
55	86	270	254037	1
60	93	280	254038	1
65	102	300	254039	1
70	110	330	254040	1
75	110	330	254041	1
80	126	360	254042	1
85	126	360	254043	1
90	142	390	254044	1
95	142	390	254045	1
100	155	420	254046	1
105	155	420	254047	1
110	170	450	254048	1
115	170	450	254049	1
120	182	480	254050	1
125	182	480	254051	1
130	202	520	254052	1
135	202	520	254053	1
140	210	520	254054	1
145	228	580	254055	1

254 P

UNI 6738 DIN 7444

Darbeli yıldız anahtar - inç

- Balyoz veya pnömatrik çekiçlerle birlikte kullanım için
- Ağır sanayi sektöründe sıkma ve gevşetme işlemleri

Ø"	a mm	L mm	kod	
1 1/16	44	180	254101	1
1 1/8	44	180	254102	1
1 3/16	53	190	254103	1
1 1/4	53	190	254104	1
1 5/16	53	190	254105	1
1 3/8	60	205	254106	1
1 7/16	60	205	254107	1
1 1/2	60	205	254108	1
1 9/16	67	230	254109	1
1 5/8	67	230	254110	1
1 11/16	67	230	254111	1
1 3/4	75	240	254112	1
1 13/16	75	240	254113	1
1 7/8	75	240	254114	1
1 15/16	81	254	254115	1
2	81	254	254116	1
2 1/16	81	254	254117	1
2 1/8	88	268	254118	1
2 3/16	88	268	254119	1
2 1/4	88	268	254120	1
2 5/16	95	280	254121	1
2 3/8	95	280	254122	1
2 7/16	95	280	254123	1
2 1/2	95	280	254124	1
2 9/16	102	300	254125	1
2 5/8	102	300	254126	1
2 11/16	102	300	254127	1
2 3/4	112	320	254128	1
2 13/16	112	320	254129	1
2 7/8	112	320	254130	1
2 15/16	112	320	254131	1
3	112	320	254132	1
3 1/8	128	359	254133	1
3 1/4	128	359	254134	1
3 3/8	128	364	254135	1
3 1/2	143	388	254136	1
3 5/8	143	388	254137	1
3 3/4	143	388	254138	1
3 7/8	156	421	254139	1
4	156	421	254140	1
4 1/8	156	421	254141	1
4 1/4	171	450	254142	1
4 1/2	171	450	254143	1
4 5/8	171	450	254144	1
5	183	475	254145	1



255 N

UNI 6739 ISO 10103 DIN 837

Yıldız anahtar düz tip

Ø mm	L mm	kod	
6x7	120	255201	5
8x9	136	255202	5
10x11	153	255203	5
12x13	163	255204	5
14x15	180	255205	5
16x17	210	255206	5
17x19	226	255207	5
18x19	226	255208	5
21x23	255	255210	2
22x24	255	255211	2
26x28	315	255214	2
27x29	315	255215	2
30x32	334	255216	2

255 N/SE8

8'li set

- 255 N/6x7-8x9-10x11-12x13-14x15-16x17-18x19-22x24 mm

kg	kod	
500	255260	1

255 N/SE12

12'li set

- 255 N/6x7-8x9-10x11-12x13-14x15-16x17-18x19-21x23-22x24-26x28-27x29-30x32 mm

kg	kod	
1,5	255261	1



255 TX

TORX® Tipi düz anahtar

- Patenti yüksek direnç profilli kafalar
- Anahtarın ters çevrilmesi ile sadece 30 Derecelik açıdakavranmasına olanak tanıyacak şekilde anahtarın eksenine göre 15 Derece döndürülen torx profili

n°	L mm	kod	
E6xE8	115	255303	1
E10xE12	150	255304	1
E14xE18	190	255305	1
E20xE24	240	255306	1

255 TX/S4

4'lü set

- 255 TX E6xE8-E10xE12-E14xE18-E20xE24

kg	kod	
300	255300	1



256 AN

Rekor anahtar

- Düz kafalar altıgen profil
- İşlemler sırasında somunu daha iyi kavramak için tutucu

Ø mm	L mm	kod	
8x10	125	256061	2
10x11	127	256062	2
11x13	143	256063	2
12x14	145	256064	2
17x19	164	256065	2



256 AN/S5

5'li set

- 256 AN 8x10-10x11-11x13-12x14-17x19 mm
- Naylon cüzdanda temin edilir

kg	kod	
400	256151	1



256 N

DIN 3118

Rekor anahtar

- 15 Derece bükülü ve yanal olarak 15 Derece açılı kafalar
- 12x14 mm'ye kadar boyutlarda altıgen profil ve daha büyük boylar için yıldız profil

Ø mm	L mm	kod	
8x10	140	256041	2
10x11	153	256042	2
11x13	174	256043	2
12x14	174	256044	2
17x19	203	256045	2
19x22	228	256046	2
22x24	243	256047	2
24x27	257	256048	2
30x32	296	256049	2
36x41	316	256050	1

256 N/SE7

7'li set

- 256 N 8x10-10x11-11x13-12x14-17x19-19x22-24x27 mm

kg	kod	
1	256150	1



257 3/8"

Keçi Ayağı

- Erişimi zor kontra somunlar üzerinde çalışmak için
- Özel Krom Vanadyum çelik
- Krom kaplamalı yüzey

Ø mm	L mm	a mm	kod	
8	34	25	257001	1
9	34	25	257002	1
10	34	25	257003	1
11	34	25	257004	1
12	37	30	257005	1
13	37	30	257006	1
14	37	30	257007	1
15	43	38	257008	1
16	43	38	257009	1
17	43	38	257010	1
19	45	41	257012	1
20	45	41	257013	1
21	45	41	257014	1
22	50	46	257015	1
24	53	50	257017	1

257 3/8" SE15

15'li set

- 257 3/8"/8÷24 mm

kg	kod	
700	257081	1



258 N

ISO 3318

Yıldız ay anahtar (starter anahtar)

- Erişilemeyen yerlerdeki somunlar için: marş motorları, manifoldlar ve diğer motor parçaları

Ø mm	d mm	L mm	kod	
10x12	54,1	143	258300	5
11x13	66,6	165	258301	5
14x17	79,2	190	258302	5
15x17	81,3	220	258303	5
16x18	81,3	220	258304	5
19x22	94,3	253	258305	5

258 N/SE5

5'li set

- 258 N 10x12-11x13-15x17-16x18-19x22 mm

kg	kod	
900	258350	1



260

Cırcırlı, rekor anahtar

- Anahtar somundan çıkartmadan hızlı sıkma için
- 12 mm'e kadar altıgen şekilde

Ø mm	L mm	kod	
8	138	260008	1
10	138	260010	1
11	138	260011	1
12	138	260012	1
13	138	260013	1
14	184	260014	1
16	184	260016	1
17	184	260017	1
19	184	260019	1
22	236	260022	1
24	236	260024	1

260 SE11

11'li set

- 260/8-10-11-12-13-14-16-17-19-22-24 mm

kg	kod	
1,5	260185	1



3/8

263/S16

Yağ tahliye kiti (16 parçalı)

- Aracın çoğu parçası için eksiksiz kit
- Bujileri tutması için manyetik soketler
- Sıra dışı erişilebilirlik için 3/8" mafsallı somun anahtarları
- Ellerin temiz kalması ve yağ ve hidrokarbonlarla temas etmemesi için koruyucu başlık
- Yağ kaplarının koluna sabitlemek üzere sabitleme klipsi çalışma desteğiyle birlikte gelir

ad. tanımlama

parti/ebat

1	adet Korumalı yağ deg is, tirme anahtar	263 K 3/8"
2	adet kare bits	8-10
6	adet altkös, e bits uç	8-10-12-13-14-17
6	adet altkös, e lokma	13-14-17-18-19-21
1	adet Torks bits uç	T45

LxPxH mm	kg	kod	
310x280x50	1,3	02631400	1



3/8

263 K

Yağı tahliye etmek için mafsallı somun anahtar

- 3/8" kare uç
- Daha fazla manevra kabiliyeti için mafsallı somun anahtar
- Koruma kapağı tahliye işlemleri sırasında elin yağla veya hidrokarbonlarla temas etmesini önler
- Çift malzemeli ergonomik sap
- Çelik gövde, Krom kaplama finisaj

L mm	kod	
270	02631147	1



3/8

263 F

Dişi kareli tahliye tapası soketi

- 3/8" kare tahrik

mm	L mm	kod	
10	29,5	02631102	1



3/8

263 Q

Tapa Anahtar

- 3/8" kare tahrik

mm	L mm	kod	
8	29,5	02631114	1
10,5	29,5	02631116	1



3/8

263 XZN

XZN Tapa Anahtar

- 3/8" kare tahrik
- AUDI vites kutusu

Diş profili XZN	L mm	kod	
M16	55	02631145	1



264/1

Tapa anahtar

- CITROEN, RENAULT, PEUGEOT

mm	L mm	kod	
8x10	230	264011	1



1/2

270 B/S3

Teflon korumalı lastik jantları için üç soket

- Plastik kutuda üç soket 270 B (17-19-21)
- Alaşımli jantlara zarar gelme riskini azaltan teflon koruma
- Standart modelden 7 kat daha dirençli versiyon

LxPxH mm	kg	kod	
205x120x55	800	02700101	1



1/2

270 BL/S3

Teflon korumalı lastik jantları için üç uzun soket

- Plastik kutuda üç soket 270 B (17-19-21)
- Alaşımli jantlara zarar gelme riskini azaltan teflon koruma
- Standart modelden 7 kat daha dirençli versiyon

ebatlar (mm)	kg	kod	
205x120x55	1368	02700102	1



271 M

Bijon Lokması

- 3/4" kare tahrik

Ø mm	a mm	L mm	kod	
36	46	36	02712005	1

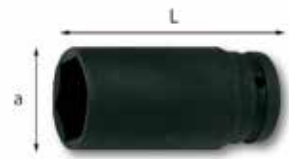

271 ML

Poyra somunları için Darbeli Lokmalar

- FIAT – LANCIA – ALFA ROMEO
- 3/4" kare tahrik

Ø mm	a mm	L mm	kod	
36	46,8	100	02712006	1



272

Bijon Anahtarı (otomobiller ve hafif endüstriyel araçlar)

- 1/2" değiştirilebilir kare erkek
- Boyut: 400x400 mm

n°	Ø mm	a mm	kod	1
3	17x19x22x1/2"	25x28x32	272000	1
5	17x19x21x1/2"	25x28x30	272103	1

272 CA

Çapraz tipte bijon somunu anahtarları (endüstriyel araçlar)

- 3/4" değiştirilebilir kare erkek
- Boyut: 700x700 mm

n°	Ø mm	a mm	kod	1
1	24x27x30x32	35x39x42x45	272202	1
3	24x27x32x3/4"	36x39x46	272201	1



1/2

272 Q 1/2"

Yedek kare erkek

- 272/3 ve 272/5 için

a gr	kod	1
40	Q272202	1



3/4

272 Q 3/4"

Yedek kare erkek

- 272 CA 3 için

a gr	kod	1
50	Q272302	1

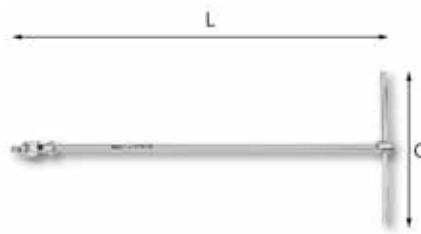

273 C

Mafsallı allen T kollu anahtarlar

- Lokma bitinin istenen açıda ön ayarlanmasını sağlayan sürtünme yaylı universal mafsal modeli
- Çıkartılabilir kayar çubuk
- Özel Silikon Krom Vanadyum çelik
- Krom kaplamalı yüzey

Ø mm	c mm	L mm	kod	1
3	165	393	273303	1
4	165	393	273304	1
5	165	393	273305	1
6	175	430	273306	1
8	175	430	273308	1
10	175	432	273310	1

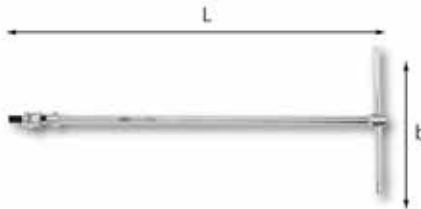

273 CTX

TORX® vidalar için mafsallı allen T kollu anahtarlar

- Lokma bitinin istenen açıda ön ayarlanmasını sağlayan sürtünme yaylı universal mafsal modeli
- Çıkartılabilir kayar çubuk
- Özel Silikon Krom Vanadyum çelik
- Çıtalı uçlu krom kaplamalı yüzey

n°	b mm	L mm	kod	1
T20	165	403	273053	1
T25	165	403	273054	1
T27	165	403	273055	1
T30	175	436	273056	1
T40	175	436	273057	1
T45	175	436	273058	1
T50	175	468	273059	1
T55	180	500	273060	1

273 CTX/SE8

8'li set

- 273 CTX/T20÷T55

a Kg	kod	1
2,3	273065	1



273 1/4" Q

Mafsallı kare tahrikli T-kol

- Lokmanın istenen açıda ön ayarlanmasını sağlayan sürtünme yaylı universal mafsal modeli
- Çıkartılabilir kayar çubuk
- Özel Krom Vanadyum çelik
- Krom kaplamalı yüzey

L mm	a mm	kod	1
390	165	273201	1

273 3/8" Q

Mafsallı kare tahrikli T-kol

L mm	a mm	kod	1
460	175	273202	1

273 1/2" Q

UNI-ISO 1174-1 DIN 3120

Mafsallı kare tahrikli T-kol

L mm	a mm	kod	1
500	180	273203	1

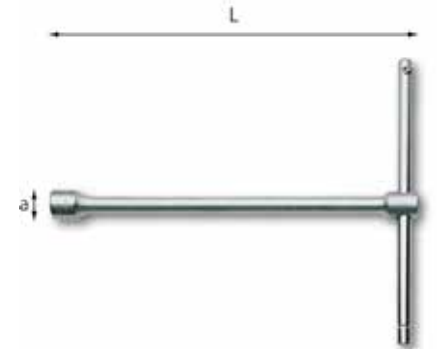

275

UNI 6742 DIN 3112

T lokma anahtar

- Çıkartılabilir kayar çubuk

Ø mm	a mm	L mm	kod	1
6	9,8	215	275001	1
7	11,3	215	275002	1
8	12,5	235	275003	1
9	13,7	235	275004	1
10	15	260	275005	1
11	16,5	260	275006	1
12	17,5	260	275007	1
13	19,2	260	275008	1
14	20,5	260	275009	1
15	21,7	285	275010	1
17	24	285	275012	1
18	25,2	285	275013	1
19	26,5	310	275014	1
21	29	310	275016	1
22	30,2	310	275017	1
24	33	315	275019	1
27	37	315	275022	1
30	40,5	320	275025	1

275 SE5

5'li set

- 275 8-10-13-17-19 mm

kg	kod	
2	275180	1

275 SE12

On iki açıklığa sahip on iki adet T kolu anahtar

- 275 8-9-10-11-12-13-14-15-17-18-19-22 mm

kg	kod	
6	275185	1



276 CE

UNI 6743 ISO 2236 DIN 896

T kolu mafsallı lokma anahtarları

- Lokmanın istenen açıda ön ayarlanmasını sağlayan sürtünme yaylı üniversal mafsallı modeli
- Çıkarılabilir kayar çubuk

Ø mm	a mm	L mm	kod	
6	9,5	398	276400	1
7	10,7	398	276401	1
8	12	398	276402	1
9	13,2	398	276403	1
10	14,6	431	276404	1
11	15,8	431	276405	1
12	17	434	276406	1
13	18,7	466	276407	1
14	20,7	466	276408	1
15	20,9	497	276409	1
16	22,2	499	276410	1
17	23,4	499	276411	1
18	24,7	501	276412	1
19	26	523	276413	1
20	27,3	526	276414	1
21	28,5	526	276415	1
22	29,7	526	276416	1
24	32,5	531	276417	1



276 CE/SE8

8'li anahtar takımı

- 276 CE/7-8-10-12-13-14-17-19 mm

kg	kod	
3,5	276484	1

276 CE/SE18

18'li set

- 276 CE 6-7-8-9-10-11-12-13-14-15-16-17-18-19-20-21-22-24 mm

kg	kod	
9,5	276481	1

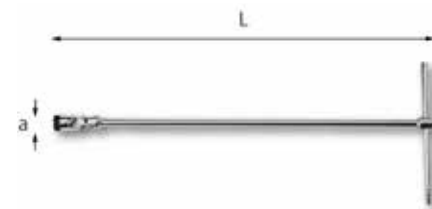

276 CEB

UNI 6743

Mafsallı altıgen lokmalı T-kollu anahtarlar

- Lokmanın istenen açıda ön ayarlanmasını sağlayan sürtünme yaylı üniversal mafsallı modeli
- Çıkarılabilir kayar çubuk

Ø mm	a mm	L mm	kod	
8	12	398	276471	1
10	14,6	431	276472	1
13	18,7	466	276473	1
17	23,4	499	276474	1
19	26	523	276475	1

276 CEB/SE5

Anahtar seti, 5'li

- 276 CEB 8-10-13-17-19 mm

kg	kod	
2,5	276490	1



276 CEBM

Yedek yaylar

- 276 CEB için yedek yaylar

Ø mm	kod	
8	Q276471	1
10	Q276472	1
13	Q276473	1
17	Q276474	1
19	Q276475	1

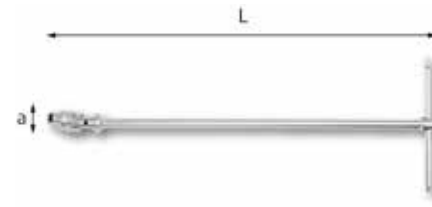

276 CTX

Mafsallı TORX® lokmalı T-kollu anahtarlar

- Lokmanın istenen açıda ön ayarlanmasını sağlayan sürtünme yaylı üniversal mafsallı modeli
- Çıkarılabilir kayar çubuk

Ø mm	a mm	L mm	kod	
E6	8	399	276021	1
E7	8,5	399	276022	1
E8	10	399	276023	1
E10	13	432	276024	1
E12	15	432	276025	1
E14	17	499	276026	1
E16	19	499	276027	1
E18	20,5	499	276028	1
E20	23,5	523	276029	1

276 CTX/SE9

Mafsallı TORX® lokmalı T-kollu set, 9'lu

- 276 CTX E6-E7-E8-E10-E12-E14-E16-E18-E20

kg	kod	
3,9	276030	1



278 D

ISO 11168

Mafsallı buji lokması

- Bujiyi sabitlemek için blokaj sistemi
- Altı köşe lokma ağı
- 3/8 soketli

Ø mm	Ø mm	L mm	kod	
8L	14,5	178	278017	1
9L	14,5	178	278016	1
10L	14,5	178	278019	1
12L	17	178	278021	1

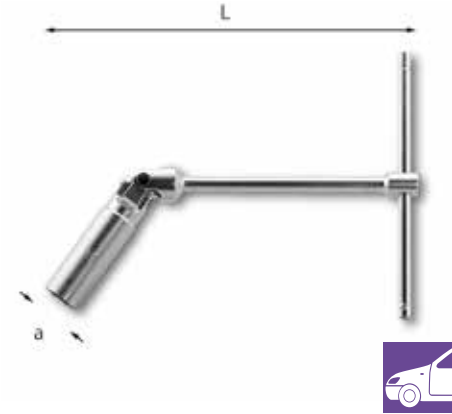

278 N

ISO 11168

T Kollu Mafsallı buji lokması

- Altı köşe lokma ağı
- Bujiyi tespit etmek için lastik conta
- Çıkarılabilir kayar çubuk

Ø mm	a mm	L mm	kod	
16	22	270	278011	1
18	25	270	278013	1
19	25	270	278014	1
20,8	26	270	278015	1



278 NL

T Kollu Mafsallı uzun buji lokması

- Altı köşe lokma ağız
- Bujiyi tespit etmek için lastik conta
- Çıkartılabilir kayar çubuk

Ø mm	a mm	L mm	kod	
16	22	517	278031	1
20,8	27,5	564	278035	1



278 A

Yedek conta

- 278 N-278 NL-279 3/8"-279 N için

Ø mm	kod	
14-16	Q278001	10
18	Q278002	10
19	Q278003	10
20,8	Q278004	10



279 3/8"

ISO 11168

Buji lokmaları

- 14 mm için yıldız, 16 mm için altı köşe lokma ağız
- Bujiyi tespit etmek için lastik conta
- 3/8" soketli

Ø mm	L mm	Ø mm	kod	
14	90	19	02791011	1
14L	250	19	02791012	1
16	90	21,5	02791013	1
16L	250	21,5	02791014	1



ISO 11168

279 N 1/2"

Buji lokması

- Altı köşe lokma ağız
- Bujiyi tespit etmek için lastik conta
- 1/2" soketli

Ø mm	Ø mm	L mm	kod	
16	22	90	02792013	1
16L	21,5	250	02792014	1
18	25	90	02792016	1
20,8	28	90	02792021	1

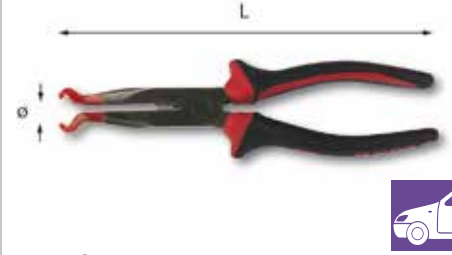

279 PC

Buji pensesi

- Bujilerin derin keplerini ayırmak için
- Kablolara hasar vermez

Ø mm	L mm	kod	
11	198	Q2796004	1



280

UNI DIN ISO 2936

Allen Anahtarlar

- Allen başlı vidalar için
- Özel Krom Vanadyum çelik
- Kromajlı yüzey

Ø mm	a mm	L mm	kod	
1,5	14	45	280000	20
2	16	50	280001	20
2,5	18	56	280002	20
3	20	63	280003	20
3,5	22	66	280004	20
4	25	70	280005	20
4,5	26	75	280006	20
5	28	80	280007	20
6	32	90	280008	20
7	34	95	280009	10
8	36	100	280010	10
9	38	105	280011	10
10	40	112	280012	10
11	42	118	280024	10
12	45	125	280013	10
13	50	132	280023	1
14	56	140	280014	1
17	63	160	280015	1
19	70	180	280016	1
22	80	200	280017	1
24	90	224	280018	1
27	100	250	280019	1
30	112	280	280020	1
32	125	315	280021	1
36	140	355	280022	1

280 P

Allen anahtarlar inç

- Allen başlı vidalar için
- Özel Krom Vanadyum çelik
- Kromajlı yüzey

Ø mm	a mm	L mm	kod	
1/20	13	41	280101	20
1/16	14	45	280102	20
5/64	16	50	280103	20
3/32	18	56	280104	20
1/8	20	63	280105	20
5/32	25	70	280106	20
3/16	28	80	280107	20
7/32	30	85	280108	20
1/4	32	90	280109	20
5/16	36	100	280110	5
3/8	38	105	280111	5
7/16	42	118	280112	5
1/2	50	132	280113	5

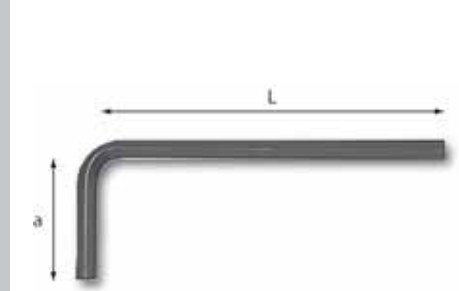

280 N

UNI DIN ISO 2936

Allen anahtar

- Allen başlı vidalar için
- Özel Krom Vanadyum çelik
- Natural siyah yüzey

Ø mm	a mm	L mm	kod	
1,5	14	45	280701	20
2	16	50	280702	20
2,5	18	56	280703	20
3	20	63	280704	20
3,5	22	66	280705	20
4	25	70	280706	20
4,5	26	75	280707	20
5	28	80	280708	20
6	32	90	280709	10
7	34	95	280710	10
8	36	100	280711	10
9	38	105	280712	10
10	40	112	280713	10
11	42	118	280714	10
12	45	125	280715	10



280 S6

6lı Allen Anahtar Seti

- 280/2,5-3-4-5-6-8 mm
- Kromajlı yüzey

İ gr	kod	
130	280282	1



280 S7

7li Allen Anahtar Seti

- 280/2-2,5-3-4-4,5-5-6 mm
- Plastik tutucuda temin edilir
- Kromajlı yüzey

İ gr	kod	1
95	280280	1



280 S9

9lu Allen Anahtar Seti

- 280/1,5-2-2,5-3-4-5-6-8-10 mm
- Plastik tutucuda temin edilir
- Kromajlı yüzey

İ gr	kod	1
250	280287	1



280 N/S9

9lu Allen Anahtar Seti

- 280 N/1,5-2-2,5-3-4-5-6-8-10 mm
- Plastik tutucuda temin edilir
- Naturel siyah yüzey

İ gr	kod	1
250	280731	1



280 SE8

8li Allen Anahtar Seti

- 280/1,5-2-2,5-3-3,5-4-5-6 mm
- Plastik kabı içerisinde
- Kromajlı yüzey

İ gr	kod	1
95	280283	1

280 P/SE8

8li İnce Allen Anahtar Seti

- 280 P/1/16÷1/4"
- Plastik kabı içerisinde
- Kromajlı yüzey

İ gr	kod	1
95	280383	1



280 SE12

Allen anahtar seti, 12'li

- 280/2÷10 mm
- Plastik kabı içerisinde
- Kromajlı yüzey

İ gr	kod	1
400	280284	1

280 P/SE12

12li Allen Anahtar Seti

- 280 P/1/20÷7/16"
- Plastik kabı içerisinde
- Kromajlı yüzey

İ gr	kod	1
400	280285	1



280 N/SE12

12li Allen Anahtar Seti

- 280 N/2÷10 mm
- Plastik kabı içerisinde
- Naturel Siyah yüzey

İ gr	kod	1
400	280733	1



280 S12

12li Allen Anahtar Seti

- 280/2÷10 mm
- Plastik tutucuda temin edilir
- Kromajlı yüzey

İ gr	kod	1
440	280281	1

280 P/S12

12li İnce Allen Anahtar Seti

- 280 P/1/20÷7/16"
- Plastik tutucuda temin edilir
- Kromajlı yüzey

İ gr	kod	1
440	280381	1



280 N/S12

12li Allen Anahtar Seti

- 280 N/2÷10 mm
- Plastik tutucuda temin edilir
- Naturel Siyah yüzey

İ gr	kod	1
440	280734	1



280 SV12

Boş plastik tutucu

- 280-280 N için

İ gr	kod	1
70	280202	1

280 P/SV12

Boş plastik tutucu

- 280 P için

İ gr	kod	1
70	280203	1



280 MP/S24

24lü Allen anahtar seti metrik ve inç birlikte

- 280/2÷10 mm 280 P/1/20÷7/16"
- Plastik cüzdana temin edilir
- Kromajlı yüzey

İ gr	kod	1
880	280481	1



280 MP/SV24

Boş kap

İ gr	kod	1
97	280204	1



280 S5

5li Çakı Tipi Allen Anahtar Seti

- 4-5-6-8-10 mm
- Darbeye dayanıklı plastikle kaplı çelikten koruyucu muhafazasında
- Natural siyah yüzey

İ gr	kod	1
285	280190	1



280 S8

8li Çakı Tipi Allen Anahtar Seti

- 1,5-2-2,5-3-4-5-6-8 mm
- 280 S5 ile aynı özellikler
- Natural siyah yüzey

İ gr	kod	1
220	280192	1



280 L

DIN 911

Uzun Allen Anahtarlar

- Allen başlı vidalar için
- Özel Krom Vanadyum çelik
- Natural siyah yüzey

Ø mm	a mm	L mm	kod	1
1,5	13	88	280039	20
2	15	98	280040	20
2,5	17	112	280041	20
3	20	122	280042	20
3,5	22	131	280043	20
4	25	141	280044	20
4,5	26	150	280045	20
5	28	160	280046	20
6	32	174	280047	20
7	34	185	280048	10
8	36	197	280049	10
9	38	210	280050	10
10	40	224	280051	10
12	45	238	280052	10



280 L/S9

9lu Uzun Allen Anahtar Seti

- 280 L/1,5-2-2,5-3-4-5-6-8-10 mm
- Plastik tutucuda temin edilir
- Naturel Siyah yüzey

İ gr	kod	1
405	280057	1



280 L/S12

12li Uzun Allen Anahtar Seti

- 280 L/2÷10 mm
- Plastik tutucuda temin edilir
- Naturel Siyah yüzey

İ gr	kod	
720	280286	1



280 L/SV12

Boş plastik tutucu

İ gr	kod	
84	280210	1



280 LTS

Mercimek Başlı Uzun Allen Anahtarlar

- Allen başlı vidalar için
- Vidanın eksenine göre maksimum 25 Derecelik çalışma açısı veren model
- Özel Krom Vanadyum çelik
- Natural siyah yüzey

● mm	a mm	L mm	kod	
1,5	14	62	280059	10
2	16	75	280060	10
2,5	18	85	280061	10
3	20	90	280062	10
4	25	100	280064	10
5	28	115	280066	10
6	32	135	280067	10
8	36	150	280069	10
10	40	170	280071	10

280 LTSP

Mercimek Başlı Uzun Allen Anahtarlar, İç ölçü

- Allen vidalar için
- Vidanın eksenine göre maksimum 25 Derecelik çalışma açısı veren model
- Özel Krom Vanadyum çelik
- Natural siyah yüzey

●	a mm	L mm	kod	
1/16	14	62,5	280091	5
5/64	13,5	75	280092	5
3/32	17,5	84,5	280093	5
1/8	20	90	280094	5
5/32	25	100	280095	5
3/16	27	117	280096	5
7/32	30,5	135,5	280097	5
1/4	33	141,5	280098	5
5/16	36	150	280099	5
3/8	37,5	170,5	280100	5



280 LTS/S9

9lu Mercimek Başlı Uzun Allen Anahtar Seti

- 280 LTS/1,5÷10 mm
- Plastik tutucuda temin edilir
- Naturel Siyah yüzey

İ gr	kod	
350	280084	1



280 LTS/SV9

Boş tutucu

- için 280 S9 - 280 N/S9 - 280 L/S9 - 280 LTS/S9

İ gr	kod	
30	Q280001	1



280 LTSP/S8

8lu Mercimek Başlı Uzun Allen Anahtar Seti

- 280 LTSP/3/32-1/8-5/32-3/16-7/32-1/4-5/16-3/8"
- Plastik tutucuda temin edilir
- Naturel Siyah yüzey

İ gr	kod	
320	280090	1



280 D

UNI 10753

Saplı Allen Tornavida

- Ergonomik Sap
- Krom Vanadyum Çelik Ağız
- Naturel Siyah kaplama

Ø mm	a mm	L mm	kod	
1,5	75	169	02800221	5
2	75	169	02800222	5
2,5	75	169	02800223	5
3	75	169	02800224	5
4	75	178	02800226	5
5	100	209	02800228	5
6	100	220	02800230	5



280 TS

Mercimek Başlı Allen Tornavida

- Allen Vidalar için
- Vidanın eksenine göre maks.25 derecelik çalışma açısı veren model
- Özel Krom Vanadyum Çelik Ağız
- Naturel Siyah kaplama

● mm	a mm	L mm	kod	
2	75	220	02800259	5
2,5	75	169	02800260	5
3	75	169	02800261	5
4	75	169	02800263	5
5	100	178	02800265	5
6	100	209	02800267	5

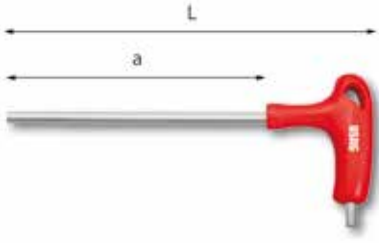

280 H

Plastik T saplı allen anahtarlar

- Allen vidalar için
- Ergonomik sap
- Özel Krom Vanadyum çelik ağız
- Krom kaplamalı yüzey

● mm	a mm	L mm	kod	
2	90	133	02800302	5
2,5	90	133	02800303	5
3	90	133	02800304	5
3,5	90	133	02800305	5
4	130	183	02800306	5
4,5	130	183	02800307	5
5	130	183	02800308	5
6	175	240	02800310	5
7	175	240	02800311	5
8	175	240	02800312	5
10	175	240	02800314	5

280 H/SE11

Plastik T-saplı allen anahtar seti, 11'li

- 280 H/2÷10 mm

■ gr	kod	
805	02800317	1

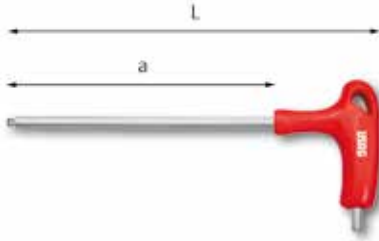

280 HTS

Küresel başlı ve T saplı allen anahtarlar

- Vidanın eksenine göre maksimum 25 Derecelik çalışma açısı veren model
- 280 H ile aynı özellikler

● mm	a mm	L mm	kod	
2,5	90	133	02800321	5
3	90	133	02800322	5
4	130	183	02800324	5
5	130	183	02800326	5
6	175	240	02800327	5
8	175	240	02800329	5
10	175	240	02800331	5

280 HTS/SE7

Küresel başlı ve T saplı allen anahtar seti, 7'li

- 280 HTS/2,5÷10 mm

■ gr	kod	
670	02800337	1

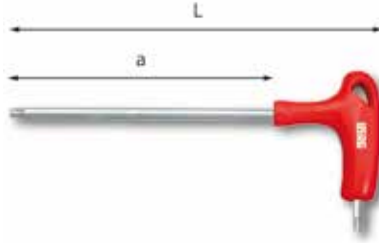

280 HTX

TORX® tipi plastik T saplı allen anahtarlar

- Ergonomik sap
- Özel Krom Molibden çelik ağız
- Krom kaplamalı yüzey

n°	a mm	L mm	kod	
T6	90	133	02800341	2
T7	90	133	02800342	2
T8	90	133	02800343	2
T9	90	133	02800344	2
T10	90	133	02800345	2
T15	90	133	02800346	2
T20	130	183	02800347	2
T25	130	183	02800348	2
T27	130	183	02800349	2
T30	175	240	02800350	2
T40	175	240	02800351	2
T45	175	240	02800352	2
T50	175	240	02800353	2

280 HTX/SE11

TORX® tipi plastik T saplı allen anahtar seti, 11'li

- 280 HTX/T6÷T40

■ gr	kod	
554	02800357	1



280 T

T-Allen Anahtarlar

- Allen vidalar için
- Özel Silikon Krom Vanadyum çelik
- Hassas ölçüm ve vida ile tam kavramayı sağlamak için 8 mm'ye kadar doğal siyah uçlu krom kaplı yüzey

● mm	a mm	L mm	■ gr	kod	
2	62	125	22	280130	5
2,5	62	125	22	280131	1
3	75	150	26	280132	5
3,5	75	150	26	280133	1
4	90	180	63	280134	5
4,5	90	180	63	280135	5
5	105	210	100	280136	5
6	105	210	145	280137	5
7	105	210	145	280138	1
8	125	250	220	280139	5
9	140	280	345	280140	1
10	150	300	440	280141	5
12	160	320	645	280142	5
14	170	340	630	280143	5



280 T/SE7

Yedi adet T-şeklinde kulplu allen anahtarı

- 280 T/2-2,5-3-4-5-6-8

■ gr	kod	
670	280903P	1

280 T/SE8

T saplı allen anahtar seti, 8'li

- 280 T/2-2,5-3-4-5-6-8-10 mm

■ Kg	kod	
1	280186	1

280 T/SE14

T saplı allen anahtar seti 14'lü

- 280 T/2÷14 mm

■ Kg	kod	
3	280181	1



280 T/S8

T saplı allen anahtar seti

- 280 T/2-2,5-3-4-5-6-8-10 mm
- Çelik sac standla temin edilir

■ Kg	kod	
1,8	280213	1

280 TSV8

Boş tutucu

■ gr	kod	
700	Q280214	1

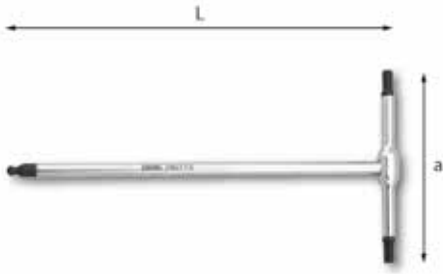

280 TTS

T kollü küre başlı altıgen anahtar

- Alyan anahtarlar için
- Özel Silikon Krom Vanadyum çeliği
- Vidalarla mükemmel uyum sağlaması için parlatılmış uçlara sahip krom kaplama
- Vidanın açısına göre 30 dereceye kadar çalışma açılı model
- Muazzam erişilebilirliğe sahip küre baş

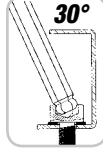

● mm	a mm	L mm	■ gr	kod	
2,5	62	125	16	280741	1
3	75	150	20	280742	1
4	90	180	60	280744	1
5	105	210	95	280746	1
6	105	210	130	280747	1
8	125	250	200	280749	1



280 TTS/SE6

Altı T kollü küre başlı altıgen anahtar

- 280 TTS/2,5-3-4-5-6-8mm
- Alyan vidaları için
- Özel Silikon Krom Vanadyum çelik
- Parlak üçlü krom kaplama
- Küre başlı model, vida eksenine göre 30 dereceye kadar kullanım açısı sağlar
- Küre baş ile üstün erişilebilirlik

■ gr	kod	
570	280760	6

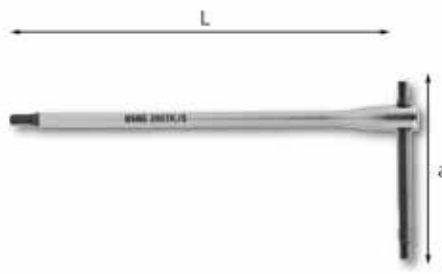

280 TK

T kollü sürgülü altıgen anahtar

- Alyan anahtarları için
- Standart anahtarlardan daha fazla erişilebilirlik için sürgü
- Çubuktan çıkmanın önlenmesi için emniyet pimi
- Özel Silikon Krom Vanadyum çeliği
- Mil üzerinde parlatılmış uçlarla krom kaplama
- Tamamen parlatılmış sürgü
- Uçlar vidalarla mükemmel uyum sağlar

● mm	a mm	L mm	■ gr	kod	
2,5	63	125	20	02800002	1
3	63	150	22	02800003	1
4	76	175	47	02800005	1
5	87	195	76	02800007	1
6	99	215	117	02800008	1
8	122	250	219	02800010	1



280 TK/SE6

Altı T kollü sürgülü altıgen anahtar seti

- 280 TK/2,5-3-4-5-6-8 mm

■ gr	kod	
660	02800020	1

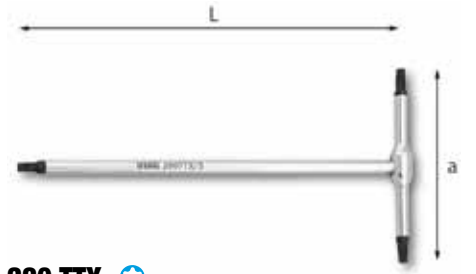

280 TTX

TORX® vidalar için T saplı anahtarlar

- Özel Silikon Krom Vanadyum çelik
- Cilalı uçlu krom kaplamalı yüzey

n°	a mm	L mm	kod	
T6	62	125	280650	2
T7	62	125	280651	2
T8	62	125	280652	2
T9	62	125	280653	2
T10	75	150	280654	2
T15	75	150	280655	2
T20	75	150	280656	2
T25	90	180	280657	2
T27	90	180	280658	2
T30	90	180	280659	2
T40	105	210	280660	2
T45	105	210	280661	2
T50	125	250	280662	2
T55	150	300	280663	2
T60	150	320	280664	2

280 TTX/SE7

TORX® tipi T saplı allen anahtar seti, 7'li

- 280 TTX/T27÷T60

■ Kg	kod	
1,7	280687	1

280 TTX/SE8

TORX® tipi T saplı allen anahtar seti, 8'li

- 280 TTX/T6÷T25

■ gr	kod	
230	280686	1

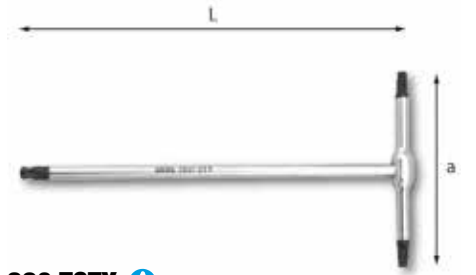

280 TSTX

TORX® vidaları için küre başlı T kollü anahtarlar

- Özel Silikon Krom Vanadyum çeliği
- Vidalarla mükemmel uyum sağlaması için parlatılmış uçlara sahip krom kaplama
- Vidanın açısına göre 30 dereceye kadar çalışma açılı model
- Muazzam erişilebilirliğe sahip küre baş

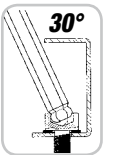

n°	a mm	L mm	■ gr	kod	
T15	75	150	23	280775	1
T20	75	150	23	280776	1
T25	90	180	60	280777	1
T30	90	180	60	280779	1



280 TSTX/SE4

TORX® vidaları için dört küre başlı T kolu anahtar seti

- 280 TSTX/T15-T20-T25-T30
- Özel Silikon Krom Vanadyum çelik
- Parlak üçlü krom kaplamalı yüzey
- Küre başlı model, vida eksenine göre 30 dereceye kadar kullanım açısı sağlar
- Küre baş ile üstün erişebilirlik

İ gr	kod	
382	280790	4



280 TX

TORX® Tipi Allen Anahtarlar

- Özel Krom Vanadyum çelik
- Naturel Siyah yüzey

n°	a mm	L mm	kod	
T6	16	42	280560	5
T7	16	48	280561	5
T8	16	48	280562	5
T9	16	48	280563	5
T10	17	51	280564	5
T15	18	54	280565	5
T20	20	57	280566	5
T25	20	60	280567	5
T27	21	63	280568	5
T30	24	70	280569	5
T40	26	76	280570	5
T45	28	82	280571	5
T50	31	94	280572	5
T55	35	108	280573	5
T60	38	120	280574	5

280 TX/SE8

TORX® tipi allen anahtar seti, 8'li

- 280 TX/T6÷T25

İ gr	kod	
40	280583	1

280 TX/SE7

TORX® tipi allen anahtar seti, 7'li

- 280 TX/T27÷T60

İ gr	kod	
475	280584	1



280 TX/S6

TORX® tipi allen anahtar seti, 6'li

- 280 TX/T15÷T40
- Plastik tutucuda temin edilir

İ gr	kod	
120	280575	1



280 TX/SV6

Boş tutucu

İ gr	kod	
13	280037	1



280 STX

TORX® Dirence karşı dayanıklı vidalar için Allen Anahtar

- Özel Krom Vanadyum çelik
- Natural siyah

n°	a mm	L mm	kod	
T10	17	51	02800410	5
T15	18	54	02800411	5
T20	20	57	02800412	5
T25	20	60	02800413	5
T27	22	64	02800414	5
T30	24	70	02800415	5
T40	26	76	02800416	5



280 STX/S6

TORX® Dirence karşı dayanıklı vidalar için Allen Anahtar , 6'li

- 280 STX/T15÷T40
- Plastik tutucu ile birlikte temin edilir

İ gr	kod	
120	02800420	1



280 LTSTX

TORX® vidalar için küresel başlı uzun allen anahtarlar

- Vidanın eksenine göre maksimum 25 Derecelik çalışma açısı veren küresel başlı model (9 ve 10 mm boyutlar hariç)
- Özel Molibden Vanadyum çelik
- Natural siyah

n°	a mm	L mm	kod	
T9	16	80	280075	2
T10	16	85	280076	2
T15	18	90	280026	2
T20	19	95	280027	2
T25	20	100	280028	2
T27	21	105	280029	2
T30	24	115	280030	2
T40	26	125	280031	2
T45	28	130	280032	2
T50	32	150	280033	2



280 LTSTX/S8

TORX® vidalar için küresel başlı uzun allen anahtar seti, 8'li

- 280 LTSTX/T10-T15-T20-T25-T27-T30-T40-T45
- Plastik tutucuda temin edilir
- Natural siyah

İ gr	kod	
350	280078	1



280 TX/S8

TORX® vidalar için çakı tipi allen anahtar seti, 8'li

- T9-T10-T15-T20-T25-T27-T30-T40
- Darbeye dayanıklı plastik kaplı çelikten cep tutucusu ile temin edilir
- Natural siyah

İ gr	kod	
220	280194	1



280 STX/S8

TORX® tipi ortası delik allen anahtar seti, 8'li

- T9-T10-T15-T20-T25-T27-T30-T40
- Darbeye dayanıklı plastik kaplı çelikten koruyucu muhafazasında
- Natural siyah

İ gr	kod	
215	280195	1



280 XZN

Yıldız Allen Anahtarlar

- Özel Krom Vanadyum çelik
- Cilalı nikel kaplamalı yüzey

İdalar için l	a mm	L mm	kod	
5	25	72	280541	5
6	29	81	280542	5
8	32	90	280543	5
10	36	100	280544	5
12	40	112	280545	5
14	45	125	280546	2
16	55	140	280547	2



282 XZN/S5

Yıldız allen anahtar seti, 5'li

- M5-M6-M8-M10-M12
- Çelik sac cep tutucusu ile temin edilir
- Nikel kaplamalı yüzey

İ gr	kod	
430	280550	1



281 C

Ay Anahtar

- Delikli halka somunlar için

n°	Ø mm	L mm	kod	
2	10÷40	115	281103	2
3	12÷60	160	281104	2
4	12÷60	160	281105	2
5	12÷60	160	281106	2
6	14÷100	215	281107	2
7	14÷100	215	281108	2
8	14÷100	215	281109	2
10	22÷125	260	281110	2
12	22÷125	260	281111	2

281 CR

Yedek pimler

- 281 C anahtarlar için yedek parça
- 2'luk paket

n°	kod	
2	Q281403	1
3	Q281404	1
4	Q281405	1
5	Q281406	1
6	Q281407	1
7	Q281408	1
8	Q281409	1
10	Q281410	1
12	Q281411	1



282

UNI 6752 DIN 1810

Ay anahtarları

- Halka somunlar için

Ø mm	b mm	L mm	kod	
16-18-20	2	108	282102	2
22-25-28	2,5	135	282103	2
30-32	2,5	135	282104	2
34-36-38	3	170	282105	2
40-42	3	170	282106	2
45-50	3,5	206	282107	2
52-55	3,5	206	282108	2
58-62-65	4	241	282109	2
68-70-75	4	241	282110	2
80-85-90	5	280	282111	2
92-95-100	5	280	282112	2
110-115	5	334	282113	1
120-130	5	334	282114	1
135-145	6	385	282115	1
155-165	6	385	282116	1
180-195	6	466	282117	1



282 SN

Mafsallı ay anahtarları

- Farklı boyda somunlar üzerinde tek bir anahtarla çalışma için

Ø mm	b mm	L mm	kod	
15÷35	3,5	168	282301	1
35÷50	4	202	282302	1
50÷80	5	280	282303	1
80÷120	5,5	345	282304	1
120÷180	9,5	492	282305	1



282 TSN

Pimli, mafsallı ay anahtarları

- Farklı boyda somunlar üzerinde tek bir anahtarla çalışma için

Ø mm	b mm	L mm	kod	
15÷35	3	168	282321	1
35÷50	4	202	282322	1
50÷80	5	280	282323	1
80÷120	6	345	282324	1
120÷180	8	492	282325	1



282 TSNA

Yedek pimler

- 282 TSN anahtar için yedek parça

Ø mm	kod	
15÷35	282331	1
35÷50	282332	1
50÷80	282333	1
80÷120	282334	1
120÷180	282335	1



283 N UNI 6740 ISO 10104 DIN 838

Yıldız anahtarlar

Ø mm	L mm	kod	
6x7	167	02830102	5
8x9	182	02830103	5
8x10	182	02830104	5
10x11	197	02830105	5
12x13	218	02830106	5
13x17	245	02830108	5
14x15	238	02830109	5
16x17	258	02830111	5
17x19	290	02830112	5
18x19	290	02830113	5
19x22	296	02830114	5
20x22	316	02830115	5
21x23	316	02830116	5
22x24	324	02830117	5
24x26	328	02830118	5
24x27	328	02830119	5
25x28	345	02830120	5
27x29	353	02830121	5
27x32	353	02830123	5
30x32	360	02830124	5
34x36	440	02830127	1
36x41	440	02830129	1
46x50	510	02830134	1



283 N/SE9

9'lu anahtar takımı

- 283 N 6x7-8x9-10x11-12x13-14x15-16x17-18x19-20x22-21x23 mm

kg	kod	
1,7	02830305	1

283 N/SE12

Yıldız anahtar seti, 12'li

- 283 N 6x7-8x9-10x11-12x13-14x15-16x17-18x19-20x22-21x23-24x27-25x28-30x32 mm

kg	kod	
3,4	02830303	1

283 N/SE13

Yıldız anahtar seti 13'lü

- 283 N 6x7-8x9-10x11-12x13-14x15-16x17-18x19-20x22-21x23-24x26-25x28-27x29-30x32 mm

kg	kod	
4	02830304	1



283 N/B8

Yıldız anahtar seti 8'li

- 283 N 6x7-8x9-10x11-12x13-14x15-16x17-18x19-20x22 mm
- Plastik kabı içerisinde

kg	kod	
1,5	02830311	1



283 N/R13

Yıldız anahtar seti 13'lü

- 283 N 6x7-8x9-10x11-12x13-14x15-16x17-18x19-20x22-21x23-24x26-25x28-27x29-30x32 mm
- Metal standı ile birlikte

kg	kod	
4,2	02830314	1



283 RV13

Yıldız anahtar standı

- Emaylı çelik sac

L mm	gr	kod	
390	270	283600	1



283 N/S13

Yıldız anahtar seti 13'lü

- 283 N 6x7-8x9-10x11-12x13-14x15-16x17-18x19-20x22-21x23-24x26-25x28-27x29-30x32 mm
- Metal standı ile temin edilir

kg	kod	
4,7	02830317	1



283 NP

Yıldız anahtarlar, inç

Ø"	L mm	kod	
1/4x5/16	172	02830201	2
3/8x7/16	197	02830203	2
1/2x9/16	238	02830205	2
9/16x5/8	238	02830206	2
5/8x11/16	258	02830207	2
5/8x3/4	258	02830208	2
25/32x13/16	316	02830210	2
7/8x15/16	324	02830211	2
15/16x1	328	02830212	2
1 1/16 x 1 1/8	353	02830214	2
1 3/16 x 1 5/16	402	02830216	2
1 3/8 x 1 1/2	440	02830217	2

283 NP/SE7

Yıldız anahtar seti 7'li set, inç

- 283 NP/ 1/4x5/16-3/8x7/16-1/2x9/16-9/16x5/8-5/8x3/4-25/32x13/16-7/8x15/16-15/16x1"

kg	kod	
2	02830326	1

283 NP/SE12

Yıldız anahtar seti, 12'li, inç

- 283 NP/ 1/4x5/16-3/8x7/16-1/2x9/16-9/16x5/8-5/8x11/16-5/8x3/4-25/32x13/16-7/8x15/16-15/16x1-11/16x11/8-13/16x15/16-13/8x11/2"

kg	kod	
4,8	02830322	1



284

Yıldız anahtar (yapı iskelelerinin birleştirme somunları için)

Ø mm	L mm	kod	
21x22	315	284101	5



285

ISO 1711/1 UNI 6741
ISO 7738 DIN 3113 SAE AS 954E

Kombine anahtarlar

- 15° açılı ince açık ağız
- Ergonomik kavrama
- 15° eğimli çift altıgen kafa

Ø mm	L mm	b mm	kod	
5,5	115	3,8	02850700	5
6	115	4,0	02850701	5
7	122	4,1	02850702	5
8	133	4,6	02850703	5
9	138	4,6	02850704	5
10	145	5,1	02850705	5
11	155	5,2	02850706	5
12	162	5,4	02850707	5
13	170	5,7	02850708	5
14	180	5,9	02850709	5
15	185	6,1	02850710	5
16	195	6,6	02850711	5
17	202	6,6	02850712	5
18	208	7,4	02850713	5
19	216	7,4	02850714	5
20	224	7,5	02850715	1
21	233	8,3	02850716	1
22	248	8,6	02850717	5
23	257	8,9	02850718	1
24	267	8,9	02850719	5
25	274	9,8	02850720	1
26	285	9,8	02850721	1
27	295	9,8	02850722	1
28	305	9,8	02850723	1
29	320	10,5	02850724	1
30	340	10,5	02850725	1
32	355	11,0	02850726	1
34	390	11,0	02850727	1
35	430	11,5	02850728	1
36	440	12,8	02850729	1
38	450	13,0	02850730	1
41	460	14,0	02850731	1



285 SE17

17'li set

- 285/6-7-8-9-10-11-12-13-14-15-16-17-18-19-20-21-22 mm

kg	kod	
1,6	285860	1



285 SE26

26'li set

- 285/6-7-8-9-10-11-12-13-14-15-16-17-18-19-20-21-22-23-24-25-26-27-28-29-30-32 mm

kg	kod	
4,9	285861	1



285 B17

17'li set

- 285/6-7-8-9-10-11-12-13-14-15-16-17-18-19-20-21-22 mm
- Plastik kabı içerisinde

kg	kod	
1,8	285866	1



285 R17

17'li set

- 285/6-7-8-9-10-11-12-13-14-15-16-17-18-19-20-21-22 mm
- Metal stant ile temin edilir

kg	kod	
1,9	285868	1



285 RV17

Askılı tip anahtar standı

- Emalıy çelik sac

L mm	kod	
350	285200	1



285 S13

13'li anahtar takımı

- 285/6-7-8-10-11-12-13-14-15-17-19-22-24 mm
- Çelik levha içinde cüzdan ile temin edilir.

kg	kod	
2,6	285873	1



285 DE/S9

9'lu anahtar takımı

- 285/8-10-11-12-13-14-15-17-19 mm
- Plastik cüzdan içinde temin edilir.

gr	kod	
960	02850857	1



285 DE/S14

14'li anahtar takımı

- 285/7-8-10-11-12-13-14-15-16-17-18-19-22-24 mm
- Plastik cüzdan içinde temin edilir.

kg	kod	
1,8	02850859	1



285 P

ISO 17111/1 UNI 6741
ISO 7738 DIN 3113 SAE AS 954E

Kombine anahtarlar

- 15° açılı ince açık ağız
- Ergonomik kavrama
- 15° eğimli çift altıgen kafa

Ø "	L mm	b mm	kod	
1/4	115	4,0	02850821	1
5/16	133	4,6	02850822	1
3/8	145	5,1	02850823	1
7/16	155	5,2	02850824	1
1/2	170	5,7	02850825	1
9/16	180	5,9	02850826	1
5/8	195	6,6	02850827	1
11/16	202	6,6	02850828	1
3/4	216	7,4	02850829	1
13/16	224	7,5	02850830	1
7/8	248	8,6	02850831	1
15/16	267	8,9	02850832	1
1	274	9,8	02850833	1
1 1/16	295	9,8	02850834	1
1 1/8	305	9,8	02850835	1
1 1/4	355	11,0	02850836	1
1 5/16	390	11,0	02850837	1
1 3/8	430	11,5	02850838	1
1 7/16	440	12,8	02850839	1
1 1/2	450	13,0	02850840	1



285 P/SE13

13'lü set

- 285 NP 1/4-5/16-3/8-7/16-1/2-9/16-5/8-11/16-3/4-13/16-7/8-15/16-1"

kg	kod	
1,6	285862	1



285 P/S13

13'lü set

- 285 NP/3/8-7/16-1/2-9/16-5/8-11/16-3/4-13/16-7/8-15/16-1 1/8-1 5/16-1 1/2"
- Metal stant ile temin edilir

kg	kod	
2,6	285871	1



285 K

ISO 7738 ISO 3318

Cırcırlı kombine anahtarlar

- Sağ-sol çevirme mandalı
- 15 derecelik açı
- 5 Derecelik çalışma açısı

Ø mm	L mm	kod	
6	127	02855001	5
7	139	02855002	5
8	139	02855003	5
9	149	02855004	5
10	158	02855005	5
11	164	02855006	5
12	171	02855007	5
13	177	02855008	5
14	190	02855009	5
15	198	02855010	5
16	207	02855011	5
17	224	02855012	5
18	235	02855013	5
19	247	02855014	5
22	290	02855017	2
24	323	02855019	2
27	358	02855022	2
30	402	02855025	1
32	423	02855027	1

285 K/SE12

Cırcırlı kombine anahtar seti, 12'li

- 285 K 8-9-10-11-12-13-14-15-16-17-18-19 mm

kg	kod	
1,5	02855063	1



285 K/B8

Cırcırlı kombine anahtar seti, 8'li

- 285 K 8-10-11-12-13-14-17-19 mm
- Plastik kabı içerisinde

gr	kod	
900	02855065	1



285 K/B12

Cırcırlı kombine anahtar seti, 12'li

- 285 K 8-9-10-11-12-13-14-15-16-17-18-19 mm
- Plastik kabı içerisinde

kg	kod	
1,5	02855067	1



285 K/DS9

9'lu ters çevrilebilir mandallı kombine anahtar takımı

- 285 K/8-10-11-12-13-14-15-17-19 mm
- Plastik cüzdan içerisinde tedarik edilecektir

kg	kod	
1,1	02855070	1



285 KF

ISO 7738 ISO 3318

Mafsallı kombine anahtarlar

- 180 Derecede ayarlanabilir mandal çalışma açısı
- 15 Derecede açılı açık ağız
- 5 Derecelik çalışma açısı

Ø mm	L mm	kod	
8	127	02855203	5
9	132	02855204	5
10	136	02855205	5
11	141	02855206	5
12	147	02855207	5
13	154	02855208	5
14	160	02855209	5
15	169	02855210	5
16	179	02855211	5
17	190	02855212	5
18	203	02855213	5
19	215	02855214	5

285 KF/SE12

Mafsallı kombine anahtar seti, 12'li

- 285 KF 8-9-10-11-12-13-14-15-16-17-18-19 mm

kg	kod	
1,8	02855263	1



285 KF/DS9

9'lu mafsallı cırcırlı kombine anahtar takımı

- 285 KF 8-10-11-12-13-14-15-17-19 mm
- Plastik çüzdanda içerisinde tedarik edilecektir.



kg	kod	
1,1	02855269	1



285 C

ISO 3318

Kısa kombine anahtarlar

- Her iki ağızda 15 derecelik açı
- 3,2 – 5,5 mm arası ağızlar altı köşe olup, daha sonraki ölçüler 12 köşe ağızlıdır

Ø mm	L mm	kod	
3,2	77	285601	5
4	77	285602	5
5	82	285603	5
5,5	82	285604	5
6	90	285605	5
7	90	285606	5
8	94	285607	5
9	98	285608	5
10	103	285609	5
11	109	285610	5
12	127	285611	5
13	141	285612	5
14	147	285613	5
15	152	285614	5
16	158	285615	5
17	165	285616	5



285 C/SE10

10'lu set

- 285 C 4-5-6-7-8-9-10-11-12-13 mm
- Naylon çüzdanda temin edilir

kg	kod	
0,3	285682	1



285 C/SE16

16'lı set

- 285 C 3,2-4-5-5,5-6-7-8-9-10-11-12-13-14-15-16-17 mm
- Naylon çüzdanda temin edilir

kg	kod	
0,7	285683	1



285 L

UNI 6741 ISO 3318 ISO 7738

Uzun kombine anahtarlar Full Contact

- 15 derecelik açı - Tam kavramaya sağlayan FULL CONTACT özellik - Maksimum direnci garanti etmek çift T profil şank

Ø mm	L mm	kod	
10	212	285304	5
11	225	285305	5
12	238	285306	5
13	251	285307	5
14	264	285308	5
15	277	285310	5
16	290	285311	5
17	303	285312	5
18	316	285313	5
19	329	285314	5
20	342	285315	5
21	355	285316	5
22	368	285317	5
23	381	285318	2
24	394	285319	2
25	407	285320	2
26	420	285321	2
27	433	285322	2
28	446	285323	2
30	472	285324	2
32	498	285325	2
34	524	285326	1
36	550	285327	1
38	576	285328	1
41	615	285329	1
46	680	285330	1



285 L/R13

13'lü set

- 285 L 10-11-12-13-14-15-16-17-18-19-20-21-22 mm
- Metal askılı tip stant ile birlikte

kg	kod	
2,7	285381	1



285 L/RV13

Askılı tip uzun anahtar standı

- Emalıyıl çelik sac

L mm	kod	
345	285300	1



285 LP

UNI 6741 DIN 3113

Ağır hizmet kombine anahtarlar

- 10 Derecelik yıldız ağız uç
- 15 Derece açılı açık ağız

Ø mm	L mm	kod	
50	560	285260	1
55	610	285261	1
60	660	285262	1
65	710	285263	1
70	760	285264	1



288 N

UNI 6746 ISO 2236 DIN 896

Kovan anahtarlar

- Çekilmiş borudan imal edilmiş, altıgen ağızlı
- 292 tahrik çubukları için enlemesine delikler

Ø mm	a mm	b mm	L mm	kod	
4x5	8,5	9,5	92	288101	4
5,5x7	10	11,5	100	288102	4
6x7	10,5	11,5	100	288103	4
8x9	13	14,5	108	288104	4
10x11	16	17	116	288105	4
10x13	16	20,5	124	288106	4
12x13	19	20,5	124	288107	4
14x15	21,5	22,5	132	288109	4
16x17	24	26	140	288110	4
17x19	26	28,5	148	288111	4
18x19	27,5	28,5	148	288112	4
20x22	29,5	32	156	288114	4
21x23	31	33	163	288115	2
24x26	34,5	37	173	288117	2
25x28	36	39,5	182	288118	2
27x29	38,5	40,5	191	288119	2
30x32	42	45	200	288121	2



288 N/8

8'li set

- 288 N 6x7-8x9-10x11-12x13-14x15-16x17-18x19-20x22 mm
- 292/1 tahrik çubuğu ile temin edilir

kg	kod	
1	288281	1

288 N/12

12'li set

- 288 N 6x7-8x9-10x11-12x13-14x15-16x17-18x19-20x22-21x23-24x26-25x28-30x32 mm
- 292/1-2 tahrik çubuğu ile temin edilir

kg	kod	
2,9	288282	1

288 N/13

13'lü set

- 288 N 6x7-8x9-10x11-12x13-14x15-16x17-18x19-20x22-21x23-24x26-25x28-27x29-30x32 mm
- 292/1-2 tahrik çubuğu ile temin edilir

kg	kod	
3,5	288283	1



289 N

UNI 6749 ISO 2236

Pipo anahtarlar

- Çekilmiş borudan imal edilmiş altıgen ağızlı
- 292 tahrik çubukları için enlemesine delikler

O mm	a mm	L mm	kod	
5	8,8	95	289101	4
5,5	9,3	95	289102	4
6	9,9	100	289103	4
7	11,1	100	289104	4
8	12,7	109	289105	4
9	13,9	109	289106	4
10	15,5	118	289107	4
11	16,7	118	289108	4
12	18,9	127	289109	4
13	19,5	127	289110	4
14	21,2	136	289111	4
15	22,3	136	289112	4
16	23,4	145	289113	4
17	24,5	145	289114	4
18	25,8	154	289115	4
19	27	154	289116	4
20	29,1	163	289117	4
21	30,3	163	289118	4
22	31,4	172	289119	4
24	33,7	180	289121	2



289 N/SE17

17'li set

- 289 N 6-7-8-9-10-11-12-13-14-15-16-17-18-19-20-22 mm
- 292/1 tahrik çubuğu ile temin edilir

kg	kod	
2,8	289281	1



290 E

UNI 6745 ISO 2236 DIN 896

Kovan anahtarları

- Dövme altıgendan imal edilmiş, tüm uzunluğu boyunca delinmiş altıgen ağızlı ağır hizmet tipi
- 292 tahrik çubukları için enlemesine delikler
- Açık ağızlı anahtarlarla çalışma imkanı sağlayan altıgen gövde

O mm	a mm	b mm	L mm	kod	
6x7	9,5	10,7	110	290101	4
8x9	12,5	14	120	290102	4
10x11	15	16	130	290103	4
12x13	17,5	19	140	290104	4
14x15	20	21,5	150	290105	4
16x17	22,7	24	160	290107	4
18x19	25,2	26,5	170	290109	4
20x22	27,7	30,2	180	290110	4
21x23	29	31,2	185	290111	2
24x26	33	35,5	190	290112	2
27x29	37	39,5	200	290114	2
30x32	40,5	43	200	290116	2
36x41	49	55,5	240	290118	2



290 E/8

8'li set

- 290 E 6x7-8x9-10x11-12x13-14x15-16x17-18x19-20x22 mm
- 292/1 tahrik çubuğu ile temin edilir

kg	kod	
1,1	290281	1



290 E/12

12'li set

- 290 E 6x7-8x9-10x11-12x13-14x15-16x17-18x19-20x22-21x23-24x26-27x29-30x32 mm
- 292/1-2 tahrik çubuğu ile temin edilir

kg	kod	
3,3	290282	1



290 E/C12

12'lü set

- 290 E 6x7-8x9-10x11-12x13-14x15-16x17-18x19-20x22-21x23-24x26-27x29-30x32 mm
- 292/1-2 tahrik çubuğu ile birlikte çelik sacdan kutusu içerisinde

kg	kod	
5,5	290185	1



290 E/R12

12'lü set

- 290 E 6x7-8x9-10x11-12x13-14x15-16x17-18x19-20x22-21x23-24x26-27x29-30x32 mm
- Metal askılı tip standı ve 292/1-2 tahrik çubuğu ile temin edilir

kg	kod	
4	290286	1



290 E/RV13

Kovan anahtarları için stand

- Emaylı çelik sac

L mm	kod	
400	290200	1



291

UNI 6748 ISO 2236

Pipo anahtarları

- Ağır hizmet tipi
- Dövme ve delinmiş altıgenden imal edilir
- 292 tahrik çubukları için enlemesine delikler
- Açık ağızlı anahtarlarla çalışma imkanı sağlayan altıgen gövde

O mm	a mm	L mm	kod	
5,5	8,8	87	291000	4
6	9,5	87	291001	4
7	10,7	92	291002	4
8	12,5	97	291003	4
9	14	106	291004	4
10	15	113	291005	4
11	16	121	291006	4
12	17,5	131	291007	4
13	19	138	291008	4
14	20	146	291009	4
15	21,5	153	291010	4
16	22,7	159	291011	4
17	24	167	291012	4
18	25,2	171	291013	4
19	26,5	176	291014	4
22	30,2	199	291017	4
24	33	211	291019	2



291 N

ISO 2236

Pipo anahtarları

- Ağır hizmet tipi
- İçi boş derin tip (uzun cıvata ve saplamalarda kullanma imkanı)
- 9 mm boya kadar çift tarafta altıgen profil

O mm	a mm	L mm	kod	
6	10	102	291104	5
7	11	106	291105	5
8	12,5	114	291106	5
9	13,5	122	291107	5
10	15	129	291108	5
11	16,5	136	291109	5
12	18	144	291110	5
13	19,5	152	291111	5
14	21	160	291112	5
15	22,5	169	291113	5
16	24	178	291114	5
17	25,5	187	291115	5
18	26,5	195	291116	5
19	28,5	204	291117	5
20	29,5	212	291118	5
21	30,5	221	291119	2
22	32	230	291120	2
23	33,5	240	291121	2
24	34,5	250	291122	2
25	36	260	291123	2
26	37	270	291124	2
27	38	280	291125	1
28	39,5	290	291126	1
30	42	310	291128	1
32	44,5	330	291130	1

291 N/SE17

17'li set

- 291 N 6-7-8-9-10-11-12-13-14-15-16-17-18-19-20-21-22 mm

kg	kod	
3,9	291281	1

291 N/SE25

25'li set

- 291 N 6-7-8-9-10-11-12-13-14-15-16-17-18-19-20-21-22-23-24-25-26-27-28-30-32 mm

kg	kod	
10,9	291282	1

292

Anahtar çevirme kolları

- Farklı çapları olan model
- 288 N-289 N-290 E borusal anahtarlar ve 291 lokma anahtarlarla birlikte kullanım için

n°	O mm	L mm	kod	
1	4÷23	220	292001	1
2	24÷32	300	292002	1
3	27÷41	350	292003	1



294 A

UNI 6734 DIN 3117

Kurbağacık anahtarlar

- 15 Derece açılı kafa, milimetre cinsinden ölçekli
- Makarayı sağa döndürerek kolayca açılan çeneler

L mm	a mm	kod	
110	13 (1/2")	02940001	5
150	20 (3/4")	02940002	5
200	27 (1 1/16")	02940003	5
250	30 (1 3/16")	02940004	5
300	35 (1 3/8")	02940005	5
380	44 (1 3/4")	02940006	1
460	54 (2 1/8")	02940007	1



297 N

Çift taraflı mafsallı lokma

- Lokmanın istenen açıda ön ayarlanmasını sağlayan sürtünme yaylı model - 12 köşe lokma ağızlı

O mm	L mm	kod	
6x7	189	297200	2
8x9	189	297201	2
10x11	195	297202	2
12x13	234	297204	2
14x15	238	297205	2
16x17	280	297206	2
18x19	286	297208	2
21x23	331	297210	2
22x24	333	297214	2

297 N/SE9

Tek bağlantılı on iki başlı soketlere sahip dokuz çift uçlu anahtar

- 297 N 6x7-8x9-10x11-12x13-14x15-16x17-18x19-21x23-22x24 mm

kg	kod	
1,5	297084	1

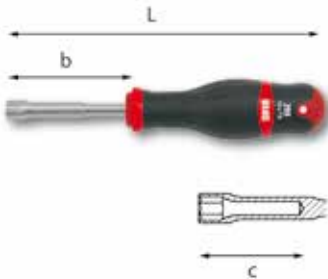

298

UNI 6750 ISO 2236

Lokma tornavidalar

- Ergonomik polipropilen sap
- Özel Krom Vanadyum çelik gövde
- Krom kaplamalı yüzey

Ø mm	b mm	c mm	L mm	kod	
4	75	20	188	298051	5
5	75	25	188	298052	5
5,5	75	30	188	298053	5
6	75	35	188	298054	5
7	75	35	193	298055	5
8	75	50	193	298056	5
9	75	50	193	298057	5
10	75	50	193	298058	5
11	75	50	193	298059	5
12	75	50	193	298060	5
13	75	50	198	298061	5

298 SE11

Lokma tornavida seti, 11'li

- 298/4÷14 mm

kg	kod	
1,4	298490	1



298 RV8

Lokma tornavida standı

- Emayli çelik sac

L mm	kod	
265	298020	1

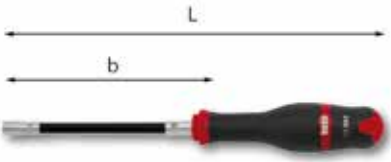

298 SN

Spiralli lokma tornavidalar (Esnek tip)

- Maksimum izin verilen burulma 10 Nm
- Ergonomik polipropilen
- Krom kaplamalı yüzey

Ø mm	b mm	L mm	kod	
5,5	155	270	298492	2
6	155	270	298493	2
7	155	270	298494	2
8	155	270	298495	2
10	155	300	298497	2
13	155	300	298499	2



298 SN/SE4

Spiralli tornavida seti, 4'lu

- 298 SN/7-8-10-13

kg	kod	
1,0	298488	1

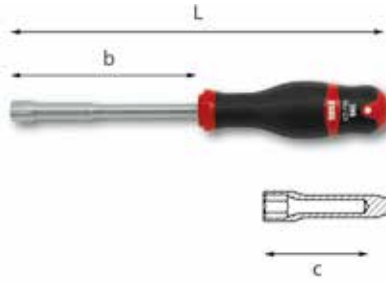

299

ISO 2236

Lokma tornavidalar

- Uzun vidalar üzerinde çalışmak için derin altıgen lokma
- Ergonomik polipropilen
- Özel Krom Vanadyum çelik ağız
- Krom kaplamalı yüzey

Ø mm	b mm	c mm	L mm	kod	
4	125	20	240	299001	5
5	125	25	240	299002	5
5,5	125	30	240	299003	5
6	125	35	240	299004	5
7	125	35	245	299005	5
8	125	50	245	299006	5
9	125	50	245	299007	5
10	125	50	245	299008	5
11	125	50	245	299009	5
12	125	50	245	299010	5
13	125	55	250	299011	5
14	125	55	250	299012	5



299 SE4

Kulplu dörtlü soketli tornavida seti

- 299/7-8-10-13 mm

gr	kod	
720	02990100	1

299 SE12

Lokma tornavida seti, 12'li

- 299/4÷14 mm

kg	kod	
1,6	299081	1



300 A1

El Paftası için Cırcırlı Kol

- Değiştirilebilir kafalar
- 1 sap

Ø	gr	kod	
3/8 - 1 1/4	2,1	V136295	1



300 A2

W BAŞLI STOK

- Değiştirilebilir kafalar
- 1 sap

Ø	gr	kod	
1 1/2 - 2	2,5	V136490	1



300 B

Çelik paftlarla eksiksiz gövde

- Çelik paftlarla eksiksiz gövde
- Gövdenin güvenliği için sekizgen dişli başlıklı sürücü.
- Gresleme ve çipin gövdeden çıkarımında geniş ağız kısmından yararlanır.
- Hassas paftların konumu için kapaklar. Aynı zamanda duvara sabitlenmiş dişlilerin etrafında düşme riski olmadan dönmelerini sağlar.
- Paftların işaretlenmiş konumu her zaman rahatlıkla fark edilebilir.
- Model boşluk paft başının kendini sabitleyebilmesi içindir.
- Uzaktaki merkez boşluk çalışma kolaylığı içindir.

Ø mm	Ø"	kod	1
12/17	3/8	V136233	1
15/21	1/2	V136234	1
20/27	3/4	V136235	1
26/34	1	V136236	1
33/42	1 1/4	V136237	1
40/49	1 1/2	V136438	1
50/60	2	V136439	1



300 BA

Yedek kalıp takımı

- Çelik paft kurulumu
- Yüksek kesim performansı ile özel çelik alaşım garantili, mükemmel esneklik ve katılıkla kusursuz olarak makinede yapılmış.
- Sürtünmeyi azaltan aralık açısıyla kesim profili.

Ø mm	Ø"	kod	1
12/17	3/8	V136203	1
15/21	1/2	V136204	1
20/27	3/4	V136205	1
26/34	1	V136206	1
33/42	1 1/4	V136207	1
40/49-50/60	1 1/2 - 2	V136408	1



300 N

Çeşitler 3/8 e 1.1/4

- Boru şeklinde çelik kulplar.
- Manevra kabiliyetini arttırmak için geri döndürülebilir dişli çark mandalı.
- Ergonomik hakimiyet.
- Başlıklar aynı zamanda taşınabilir elektrikli pafta makinesi olan Phenix III üzerinde de kullanılabilir.
- Plastik çanta.

ad. tanımlama

- 2 parçalı sap ile 1 kafalı sap
- BSPT Sağ: 3/8 - 1/2 - 3/4 - 1 - 1 1/4

LxPxH mm	İ Kg	kod	1
429x240x125	6	V136301	1



300 R

Çeşitler 1/2" e 1 1/4"

- Boru şeklinde çelik kulplar.
- Manevra kabiliyetini arttırmak için geri döndürülebilir dişli çark mandalı.
- Ergonomik hakimiyet.
- Başlıklar aynı zamanda taşınabilir elektrikli pafta makinesi olan Phenix III üzerinde de kullanılabilir.
- Plastik çanta.

ad. tanımlama

- 2 parçalı sap ile 1 kafalı sap
- BSPT Sağ: 1/2 - 3/4 - 1 - 1 1/4

LxPxH mm	İ Kg	kod	1
429x240x125	5,6	V136311	1



300 T

Çeşitler 1.1/2 - 2

- Boru şeklinde çelik kulplar.
- Manevra kabiliyetini arttırmak için geri döndürülebilir dişli çark mandalı.
- Ergonomik hakimiyet.
- Kolay başlık kurulum ve sökümü.
- Başlıklar aynı zamanda taşınabilir elektrikli pafta makinesi olan Phenix III üzerinde de kullanılabilir.
- Çelik levha çantası.

ad. tanımlama

- 2 kafa 1 sap + 1 adaptör
- BSPT Sağ: 1/2 - 3/4 - 1 - 1 1/4 - 1 1/2 - 2

LxPxH mm	İ Kg	kod	1
670x230x150	20	V136280	1



300 U

Çeşitler 1.1/2 - 2

- Boru şeklinde çelik kulplar
- Sağ dişli çark mandalı
- Ergonomik hakimiyet
- Kolay başlık kurulum ve sökümü
- Başlıklar aynı zamanda taşınabilir elektrikli pafta makinesi olan Phenix III üzerinde de kullanılabilir
- Çelik levha çantası

ad. tanımlama

- kafa + gövde + sap
- BSPT Sağ: 1/2 - 2

LxPxH mm	İ Kg	kod	1
660x200x110	12,8	V136460	1

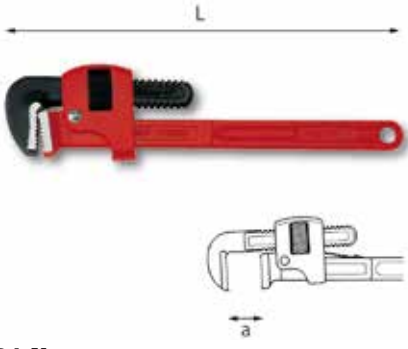

301 N

Stillson tipi boru anahtarları

- Boruyu hemen kavramak için çift yaylı bir cihazı olan mafsallı kafes, manevranın hızla başlatılmasına olanak tanır
- Karbon çeliğinden gövde ve hareketli çene

L mm	⊙ max	a mm	kod	
250	1	34	03010004	1
350	1 1/2	49	03010005	1
450	2	60	03010006	1
600	2 1/2	76	03010007	1
900	3 1/2	102	03010008	1

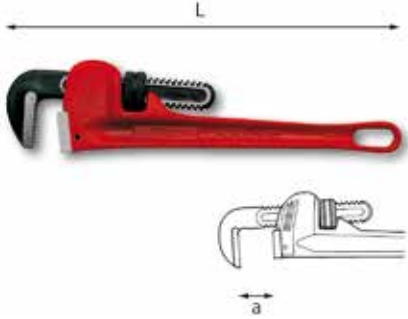

302 N

Amerikan modeli boru anahtarları (ağır hizmet tipi)

- Boruyu hemen kavramak için çift yaylı cihaz, manevranın hızla başlatılmasına olanak tanır
- Döküm demir gövde
- Karbon çeliğinden çeneler

L mm	⊙ max	a mm	kod	
200	1	34	03020003	1
250	1 1/2	49	03020004	1
350	2	60	03020005	1
450	2 1/2	76	03020006	1
600	3	90	03020007	1

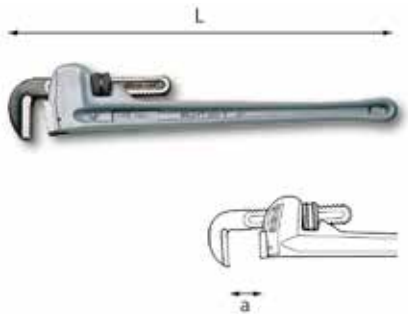

302 ALN

Alüminyum gövdeli Amerikan modeli boru anahtarları

- Boruyu hemen kavramak için çift yaylı cihaz, manevranın hızla başlatılmasına olanak tanır
- Karbon çeliğinden çeneler

L mm	⊙ max	a mm	kod	
350	2	60	03020015	1
450	2 1/2	76	03020016	1
600	3	90	03020017	1
900	5	142	03020018	1



302 AN

Yedek hareketli üst çeneler

- 302 N ve 302 ALN için

L mm	kod	
200	Q03020013	1
250	Q03020014	1
350	Q03020015	1
450	Q03020016	1
600	Q03020017	1
900	Q03020018	1



302 BN

Yedek sabit alt çeneler

- 302 N ve 302 ALN için

L mm	kod	
200	Q03020023	1
250	Q03020024	1
350	Q03020025	1
450	Q03020026	1
600	Q03020027	1
900	Q03020028	1



302 CN

Yedek makaralar

- 302 N ve 302 ALN için

L mm	kod	
200	Q03020033	1
250	Q03020034	1
350	Q03020035	1
450	Q03020036	1
600	Q03020037	1
900	Q03020038	1

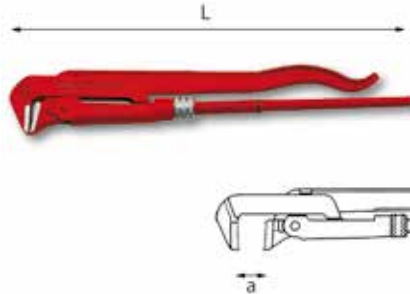

305 N

Maşalı boru anahtarı düz çeneli İsveç modeli

- Krom Vanadyum çelik

L mm	⊙ max	a mm	kod	
330	1	65	03050002	1
420	1 1/2	85	03050003	1
540	2	100	03050004	1
690	3	150	03050005	1



306 R

BORU ANAHTARI

- zincir anahtar çift yönlü dişler: Daha uzun anahtar ömrü.
- Kimya ve petrol endüstrisinde, tersanelerde, vb. ağır uygulamalar için çok güçlü bir model.

Ø mm	Ø	L mm	kg	kod	
13-76	1/4-2 1/2	550x415	3,2	V010731	1
27-114	3/4-4	900x560	5,9	V010732	1
34-165	1-6	1065x690	8,7	V010733	1
48-219	1 1/2-8	1285-1090	14,5	V010734	1
60-320	2-12	1600x1440	24	V010735	1

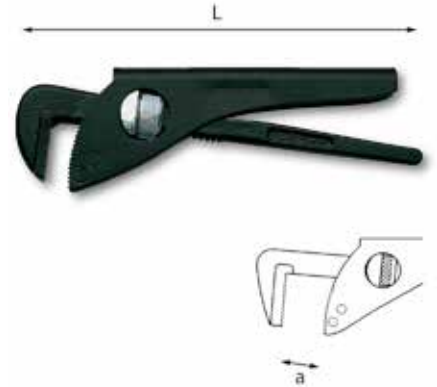

308

Maşalı boru anahtarı hafif tip

- Karbon çeliği

L mm	⊙ max	a mm	kod	
175	1	45	308001	5
225	1 1/2	60	308002	5
275	1 3/4	75	308003	5
315	2	85	308004	2
360	3	100	308005	2

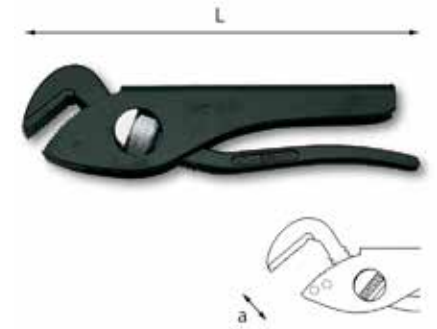

309

Maşalı boru anahtarı hafif tip 45 Derece ağızlı

- Karbon çeliği

L mm	⊙ max	a mm	kod	
175	1	45	309001	5
225	1 1/2	60	309002	5
300	2	80	309003	2

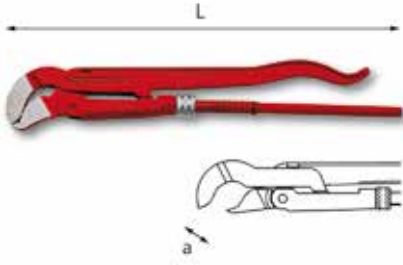

310 N

Maşalı boru anahtarı 45 Derece açılı ince, şekilli çeneli İsveç modeli

- Krom Vanadyum çelik

L mm	Ø max	a mm	kod	
270	1/2	55	03100001	1
340	1	65	03100002	1
430	1 1/2	85	03100003	1
550	2	100	03100004	1
700	3	150	03100005	1

312

Hafif hizmet zincirli boru anahtarı

- Çenedeki çift tırtık, aleti çıkartmadan her iki dönüş yönünde çalışmaya olanak tanır
- Krom Vanadyum çelik kol

Ø max	a mm	L mm	kod	
1/2±4	115	311,5	312001	1



312 A

Yedek zincir

İ gr	kod	
280	312101	1

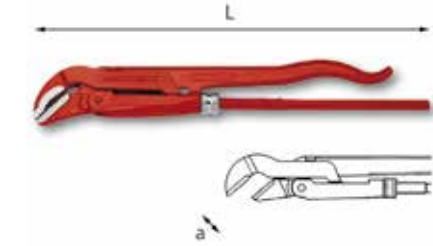

311 N

Maşalı boru anahtarı 45 Derece açılı ince, düz çeneli İsveç modeli

- Krom Vanadyum çelik

L mm	Ø max	a mm	kod	
270	1/2	40	03110001	1
340	1	60	03110002	1
430	1 1/2	65	03110003	1
550	2	85	03110004	1
700	3	100	03110005	1

313

Paslanmaz çelik boru makası

- Mak. Kalınlık: 5 mm.
- Çelik boruları hızlı hatasız ve kare şeklinde kesmek için (gas-API-vb.)
- Paslanmaz çelik makas (kalınlık >2 mm.) aynı zamanda dişlileri kesmede V210123 ve dökme demir dişlileri V210122 kesmede de işe yarar.

Ø mm	Ø"	L mm	İ Kg	kod	
10-42	1/8-1 1/4	310	1,7	V210110	1
21-60	1/2 - 2	400	3	V210120	1
27-90	3/4 - 3	460	4,2	V210130	1
60-114	2 - 4	1030	9	V210145	1



310 CN

Yedek makaralar

- 305 N, 310 N ve 311 N için

Ø max	kod	
1/2	Q03100011	1
1	Q03100012	1
1 1/2	Q03100013	1
2	Q03100014	1
3	Q03100015	1

313 A

Çelik borular için yedek bıçaklar

Kullanılan Makastar	İ gr	kod	
Çelik V210110-120-130	170	V210121	5
Dökme Demir V210110-120-130	170	V210122	5
Çelik V210145	170	V210141	5
Dökme Demir V210145	170	V210142	5



314 AN

Bakır ve hafif alaşımdan yapılmış borular için boru kesici

- Sınırlı alana sahip yerlerde çalışmak için küçük çalışma çapı, kompakt model
- Flanşlı boruları kesmek için oluklu kılavuz bıçaklar
- Hafif alaşım gövde
- Emaylanmış yüzey
- Maks. Et kalınlığı 2 mm

Ø mm	Ø"	L mm	H mm	İ gr	kod	
3-16	1/8-5/8	53	39	130	V210437	1
6-28	1/4-1 1/8	74	51	220	V210439	1



314 CN

Bakır ve hafif alaşımdan yapılmış borular için boru kesici

- Flanşlı boruları kesmek için oluklu kılavuz bıçaklar
- İçerisinde ağır açma bıçağıyla
- Hafif alaşım gövde
- Emaylanmış yüzey
- Maks. Et kalınlığı 2 mm

İ gr	Ø mm	Ø"	L mm	H mm	kod	
390	6-28	1/4-1 1/8	142	55	V210441	1



314 D

Bakır ve hafif alaşımdan yapılmış borular için boru kesici

- Teleskopik ileri mekanizmaya ve tektip boyutlara sahip model
- Flanşlı boruları kesmek için oluklu kılavuz bıçaklar
- İçerisinde ağır açma bıçağıyla
- Hafif alaşım gövde
- Emaylanmış yüzey
- Maks. Et kalınlığı 2 mm

Ø mm	Ø"	LxH mm	İ gr	kod	
3-35	1/8-1 3/8	135x55	470	V210443	1
6-42	1/4-1 5/8	187x76	520	V210445	1



314 ANA

Yedek dişli makası

- Boru makası için V210437-V210439-V210441-V210445

İ gr	kod	10
30	V210350	10



314 FAI

Paslanmaz çelik için yedek bıçak

- V210479 Paslanmaz çelik için

İ gr	kod	1
30	V210481	1



314 DNA

Boru makası

- için yedek dişli makası V210443

İ gr	kod	5
20	V221265	5



314 FAP

Plastik borular için yedek bıçak

- V210493 Plastik

İ gr	kod	1
30	V210495	1



314 FAR

Bakır borular için yedek bıçak

- V210451 Bakır

İ gr	kod	1
30	V210453	1



BAKIR



PLASTIK



PASLANMAZ ÇELİK



314 F

Bakır, plastik ve paslanmaz çelik borular için boru kesici

- Hızlı bir şekilde ileri geri gidip gelmesi için mandallı tipte model
- Flanşlı boruları kesmek için oluklu kılavuz bıçaklar
- İçerisinde ağır açma bıçağıyla
- Hafif alaşım gövde
- Emaylanmış yüzey
- Maksimum et kalınlığı bakır için 2 mm
- Plastik için 8 mm
- Paslanmaz çelik için 2.5 mm

Ø mm	Ø"	Boru cinsi	İ gr	kod	1
8-67	5/16-2 5/8	Bakır	750	V210451	1
8-67	5/16-2 5/8	Paslanmaz Çelik	750	V210479	1
8-65	5/16-2 9/16	Plastik	750	V210493	1



315

Bakır ve hafif alaşım borular için havşa açma aleti

- 45 Derece konik havşalı uçlar yapmak için
- Döküm demir gövde
- Karbon çeliğinden kalıp ve koni

kapasite Ø mm	kod	1
5-6-8-10-12-14	315001	1

315 P

Bakır ve hafif alaşım borular için havşa açma aleti

- 45 Derece konik havşalı uçlar yapmak için
- Döküm demir gövde
- Karbon çeliğinden kalıp ve koni

kapasite Ø mm	kod	1
3/16-1/4-5/16-3/8-1/2-5/8	03150002	1



315 A

Bakır ve hafif alaşım borular için havşa açma aleti

- 45 Derece konik havşalı uçlar yapmak için, ters kıvrıma havşa da yapma özelliği
- Döküm demir gövde
- Karbon çeliğinden kalıp ve koni
- 315 BA-BB-CB aksesuarlarla birlikte kullanılabilir

kapasite Ø mm	kod	1
4,75-5-6-8-10-12-14	315002	1



315 BA

90 Derece uçlar için koni

İ gr	kod	1
25	315101	1

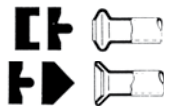

315 BB

Çift uçlar için koniler

- 0,7 mm kalınlığı olan borular için

kapasite Ø mm	kod	1
4,75x0,7	315201	1
5x0,7	315202	1
6x0,7	315203	1
8x0,7	315204	1
10x0,7	315205	1

315 CB

Çift uçlar için koniler

- 1 mm kalınlığı olan borular için

kapasite Ø mm	kod	
4,75x1	315301	1
5x1	315302	1
6x1	315303	1
8x1	315304	1
10x1	315305	1



315 S

Çapak giderici - Kalibratör

- Çok katmanlı borular için
- Çift fonksiyon: kalibrasyon ve iç çapak giderici
- Kesim sonrasında tüpün iç çapını yeniden kalibre eder
- Daha hassas oturma için iç çapak giderme yapar
- 4 farklı çap (16-20-26-32 mm) için çalışmaya izin verir
- Çelik gövde (95 HRB)
- Plastik kol

outside Ø x thickness	Ø gr	kod	
16x2-20x2-26x3-32x3	260	03150100	1



316

Havşa açma seti (2 parça)

ad. tanımlama	parti/ebat
1 Bakır boru makası 6-28 mm	314 CN
1 Bakır ve hafif alaşım borular için havşa açma aleti	315

LxPxH mm	kod	
280x100x40	316081	1

316 P

Çelik sac kutu içerisinde aksesuarlar (2 parça)

ad. tanımlama	parti/ebat
1 Bakır boru makası 6-28 mm	314 CN
1 Bakır ve hafif alaşım borular için havşa açma aleti	315 P

LxPxH mm	kod	
280x100x40	03160012	1



316 A

Havşa açma seti (8 parça)

ad. tanımlama	parti/ebat
1 Bakır boru makası 6-28 mm	314 CN
1 Bakır ve hafif alaşım borular için havşa açma aleti	315 A
1 90 Derece uçlar için koni	315 BA
5 Çift uçlar için koniler/4,75x0,7-5x0,7-6x0,7- 8x0,7-10x0,7	315 BB

LxPxH mm	kod	
320x140x50	316181	1



316 CN

Bakır, hafif alaşım ve ince duvarlı yumuşak çelik borular için boru eğme makinesi

- 180°'ye varan eğimler yapmak için
- 0° ila 180° arasında derecelere sahip çelik kalıp
- çelik manivelalar
- Maks. Et kalınlığı: 2 mm

Ø Uç mm	L mm	a mm	Ø gr	kod	
6	190	11,5	310	V251106	1
8	210	14,5	355	V251108	1
10	250	23,5	850	V251110	1
12	270	30	1000	V251112	1
14	350	42,5	2100	V251114	1
16	380	55	2740	V251116	1



317 B

Plastikten yapılmış borular ve profiller için boru kesici

- Çok yormadan sürekli bir kesme eylemi için mandallı tipte model
- Sap içerisine yerleştirilmiş ağız açma bıçağıyla
- Hafif alaşım gövde
- Emaylanmış yüzey

Ø mm	Ø "	Ø gr	kod	
42	1 5/8	670	V215042	1



317 BA

Yedek bıçak - 317 B

Ø gr	kod	
100	V214041	1



317 C

Plastikten yapılmış borular ve profiller için boru kesici

- Çok yormadan sürekli bir kesme eylemi için mandallı tipte model
- PVC, PP, PE, PER, ABS, PEHD borularının hızlıca kesilmesi için uygun
- Çapak saçmadan kare kesimler için bıçak işlenmiştir
- Hafif alaşım gövde
- Emaylanmış yüzey

Ø mm	Ø "	Ø Kg	kod	
63	2,1-2 1/2	1,2	V211463	1



317 CA

Yedek bıçak - 317 C

Ø gr	kod	
200	V211403	1



317 K

Plastikten yapılmış borular ve profiller için boru kesici

- PVC-PP-PE içindeki boruları kesmek için
- Şoka dayanıklı plastik gövde

Ø mm	Ø "	Ø gr	kod	
32	1 1/4	190	V215032	1

TERMOHİDROLİKLER



Bakır Boru Kıvrırma

Hafif alaşım gövde.

Tavllanmış bakır borular için: Ø 10 ila 22 mm - Et kalınlığı: 1 mm.

PEX/AL/PEX borular için: Ø 10 ila 26 mm.

Bükülme yarıçapı: 3'ten 4 D'ye kadar. Bükülme açısı: 90°'ye kadar.

Plastik çantada temin edilir.

Ø Boru	Tip	kg	kod
10-12-14-16-18-20-22 mm	Bakır	5,150	V250100
14-16-18-20-26 mm	Plastik	5,440	V250151



Giyotin Tipi Boru Kesme Makası Mak. Kalınlık 18 mm

Kare tahrik 14mm Bükme veya genişletmede boru makası geniş hendeklerde kullanılabilir. Hareketli alçak V şekilli çenedeki mandalı gevşetmek boru boyunca konumlandırılmış herhangi bir yeri kesebilmeyi sağlar. Paslanmaz çelik bıçak

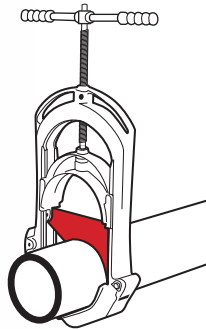

A Boru "	A Boru mm	kg	kod
4	125	7,500	V211512
8	225	17,000	V211522



Değiştirilebilir Uçlu Kalem Tipi Rayba

Bakır, PVC ve PEHD borular için değiştirilebilir bıçaklı kalem tipi rayba. Kullanılan bıçakların yerlerini değiştirme imkanı. Yedek bıçak tutucu. Farklı borular için bıçak seçme imkanı. Yedek 3 bıçakla Cu, PCV ve PEHD

Kg	code
0,500	V221261



Boru İçi Çapak Alma

Kalem görünümü sabit bıçak.

Yapışkandan ayırıcı için doğrayıcı veya diğer borular için metal kenarlı levha vb. cep pensi.

Doğrayıcı için PEHD, PVC borular

Kg	code
0,064	V221242



Taşınabilir elektrikli pafta makinesi Phenix III

Kompakt ve güçlü:

alan kullanımına uygun, atölyede ve kısıtlı alanlarda. Güvenilir tek fazlı evrensel 750 W motor (220 V - 50/60 Hz veya 115 V - 50/60 Hz.).

Çabuk dönüş için geri vites.

Başlıklar manüel vida açıcı olarak da kullanılabilir.

**Kapasite:
Çelik**

BSPT Sağ: Ø 1/8" - 2"

BSPT Sol: Ø 1/8" - 2"

NPT: Ø 1/8" - 2"

Paslanmaz Çelik

BSPT Sağ: Ø 3/8" - 1.1/4"

kapasite "	Kg	kod
1/2-2	7,800	V137550

Elektrikli El Paftası

Plastik çanta içinde 1/8-1.1/4" kafaları, kelepçesi ve mengersi ile birlikte verilir.



BSPT dx "	Volt	W	Kg	kod
1/2-3/4-1-1.1/4-1.1/2-2	230	750	22,600	V137563



Kesme yağı

Elle ve elektrikli pafta için özel tasarım. Yüksek yağlama özelliği sayesinde, daha yüksek kalitede paftalar sağlar ve boyalar ile makinelerin servis ömrünü uzatır. Suyla kullanılabilir. Kokusuzdur.

İçerik	kod
5 litre	V110105



UYARI: İçme suyu borularında kullanılırsa, deterjan ile yıkanılması tavsiye edilir.

Sprey Yağı

Sprey kutu ile teslim edilir.

İçerik	kod
500 ml	V110200

Tek fazlı asenkron motor 230V.
Güç: 1100 Watt
Ölçüler: 1160x650x1100 mm
Ağırlık: 58 Kg



Pafta makinesi 2"

Kolay ve etkili paftalama. Kurma, ayarlama, başlatma: Paftaların en iyi koşullarda üretilmesi için tüm detaylar düşünülmüştür.

İçeriği:

- 1 kendinden açılan başlık 1/2" ila 2" BSPT
- 1 set şasi 1/2"-3/4" BSPT sağ
- 1 set şasi 1"-2" BSPT sağ
- 1 set fırça
- 1 çelik kesme tekerleği
- 1 kutu kesim yağı 5 L (kod V110105)
- 4 ayak
- 1 emniyet pedalı

kapasite "	Kg	kod
1/2-3/4-1-2	57,700	V162120

Tek fazlı asenkron motor 230V.
Güç: 1600 Watt
Ölçüler: 1200x870x1200 mm
Ağırlık: 142 Kg



Pafta Makinesi 4"

Büyük seriler için özel çalışma; yüksek direnç. Yerde ve atölyede çalışma için ideal.

İçeriği:

- 1 kendinden açılan boya başlığı 1/2" ila 2" BSPT
- 1 kendinden açılan boya başlığı 2.1/2" ila 4" BSPT
- 1 set şasi 1/2"-3/4" BSPT sağ
- 1 set şasi 1"-2" BSPT sağ
- 1 set şasi 2.1/2"-4" BSPT sağ
- 1 çelik kesim tekerleği
- 2 kutu kesim yağı 5 L (kod V110105)
- 4 ayak

kapasite "	Kg	kod
1/2-3/4-1-2-2.1/2-4	142,200	V162140



Pafta makinesi için stand 2" (V162120)

Bir kişi makineyi tek başına araçlara yükleyebilir veya indirebilir. Ray, makinenin indirilip kaldırılması için servis jalarıyla teslim edilir.

Makineyi sökmeksizin yükleme sistemi.

Sabitleyici ayaklar.1 indirme sistemi ve bir set vida ile beraber.

makine için	Kg	kod
V162120	24,500	V162460



TPafta makinesi standı 4" (V162140)

Kolay taşıma için 4 tekerlekli ve kulplu.

Servis vidaları yanındadır.

makine için	Kg	kod
V162140	31,500	V162461



Hızlı kavrayan Boru Anahtarı

anahtar kullanıldığında, dişler boruları çok kuvvetli şekilde sıkılaştırır. Somun gevşetme/sıkmaya da uygundur.

A "	A mm	L mm	kg	kod
1	34	250	0,550	V010123
1.1/2	49	350	1,450	V010124
2	60	450	2,600	V010126



El Tipi Kanal Temizleme Aleti

Kolay kablo saklama için kırmızı Tamburlu yuva.Kilit vidası.

Ergonomik siyah ahşap kulp.

Yanında bir çift eldiven.

Ø Kanal mm	Ø Spiral mm	L Spiral m	kg	kod
25-50	6,35	7,50	2,075	V290600



Sanicrom lavabo anahtarı

Somunla sabit lavabolar ve mikserler için.gevşek shaft, 25 mm uzunluk.Altıgen somunlara uygun uç 13 mm.

Yanında adaptörlerle beraber:

9,10, 11, 12,14,17 mm

kapasite mm	Kg	kod
9-10-11-12-13-14-17	0,350	V261470

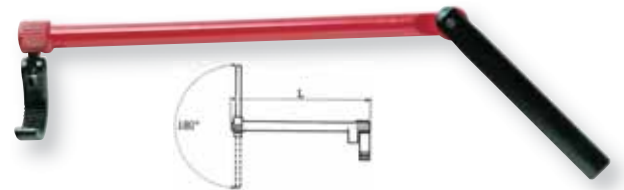
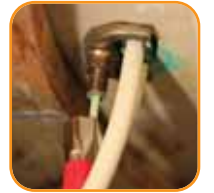

Çift yönlü Sanicrom anahtar

Banyo küvet ve lavabosu somunları ve bağlantıları için.

Dişi araçtan çıkarmadan pivot kullanarak ters yönde hareket.

Ulaşılması zor yerlerde sıkma ve gevşetme için tasarlanmıştır.

Kendinden sıkışan diş tasarımı.

kapasite "	Kg	kod
1,1/2	0,565	V261420

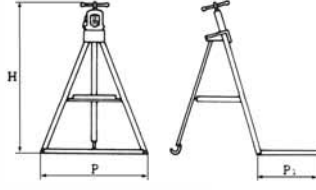

Katlanabilir portatif stand

Çoklu açılı ayaklar.
Yan aparatları yoktur.

H mm	P mm	P1 mm	kg	kod
900	870	500	17,000	V200500



Tek zincirli ayar

Ön ayar vidası. V-şekilli boru tutucu. Anında kilitleme için kilitle kulp. Yüksek sertlikte perdeli çelik. Yüksek dayanıklılıkta dökme demir yan aparatlar.

A Boru "	A Boru mm	kg	kod
1/8-4	10-114	4,3000	V200340



Trapezoid pafta mengenesi.

Yüksek dayanıklılıkta dökme demir yan aparatlar. Tezgah, tripod veya masa üzerinde en uygun çalışma konumu için çift yönlü çerçeve. Sertleştirilmiş çelikten dişler. V-şekilli boru tutucu



A Boru "	A Boru mm	kg	kod
1/8-2	10-60	3,700	V200200
1/4-3	13-90	6,400	V200210



Havşa Açma Aleti
Flanş düzleştirme için hareket sonu serbest bırakma sistemi. Minimum güç harcama için geniş kulplu besleme vidası.

Bakır borular üzerinde kapasite:

45° açıyla sivriltilmiş flanş: Ø 3/16" a 3/4" OD:
Bakır buzdolabı borularındaki biçimlendirme flanşları için keskinlik keskinleştirme aracı.
Boya ve kaplama ile beraber plastik çanta içinde.

Ø İç Boru "	kg	kod
3/16 - 1/4 - 5/16 - 3/8 - 1/2 - 5/8 - 3/4	1,970	V250580



Bakır Genişletme seti

Kullanım kolaylığı sağlayan:

- etkili çoğalma engelleyici mekanizma
- uzun, sağlam kollar
- sertleştirilmiş genişleme noktası.

Hafif alaşım makas (800 gr'dan daha hafif) ve yüksek kuvvette T profil kulpları.

Çabuk değiştirilebilir genişleme kolları.

Çözücülere ve grese dirençli ergonomik polipropilen sap.

Ø Genişletme Ölçüleri	kg	kod
12-14-16-18-22 mm	2,120	V252641



Yedek Genişletme Aparatları

Ø İç mm	kod
10	V252602
12	V252603
14	V252604
16	V252606
18	V252607
22	V252609

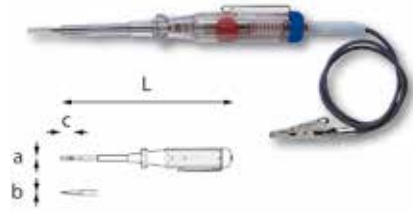

322 C1

UNI 7076 ISO 2380 DIN 5264

Kontrol Kalemi 6÷24 Volt

- Sap ve kılıf tek parçaya termo şekillendirilmiş model
- Silikon Krom Vanadyum çelik ağız

axbxc mm	L mm	kod	
0,6x3,5x20	160	322303	1



322 C1R

Yedek ampul

İ gr	kod	
1	Q322305	10

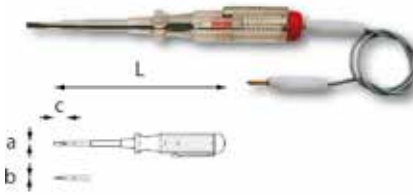

322 C2

UNI 10562 ISO 2380 DIN 5264

Kontrol Kalemi 110÷380 Volt

- Sap ve kılıf tek parçaya termo şekillendirilmiş model
- Silikon Krom Vanadyum çelik ağız

axbxc mm	L mm	kod	
0,6x3,5x20	160	322301	5

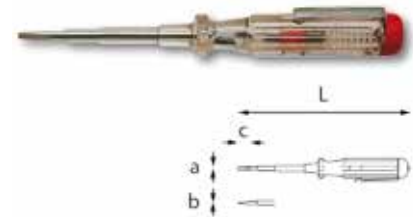

322 F

UNI 10562 ISO 2380 DIN 5264

Kontrol Kalemi 110÷380 Volt

- Sap ve kılıf tek parçaya termo şekillendirilmiş model
- Silikon Krom Vanadyum çelik ağız

axbxc mm	L mm	kod	
0,6x3,5x20	160	322401	5



322 C2R

Yedek ampul

- 322 C2 ve 322 F için

İ gr	kod	
1	322402	10

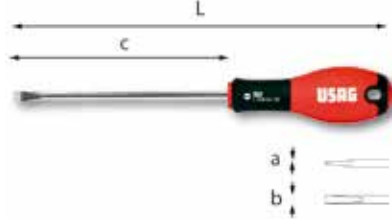

322

UNI 10562 ISO 2380 DIN 5264

Düz Tornavida

- Ergonomik Sap
- Krom Vanadyum Çelik Ağız
- Matlaştırılmış uçlu Krom kaplama

axbxc mm	L mm	kod	
0,4x2x50	148	03220025	5
0,4x2x75	173	03220005	5
0,5x3x75	173	03220006	5
0,5x3x100	198	03220007	5
0,6x3,5x75	173	03220028	5
0,8x4x100	202	03220008	5
0,8x4x125	227	03220009	5
1x5,5x100	205	03220011	5
1x5,5x125	230	03220012	5
1,2x6,5x125	241	03220014	5
1,2x6,5x150	266	03220015	5
1,6x8x175	291	03220017	5
1,6x10x200	275	03220023	5
2x12x250	366	03220024	5

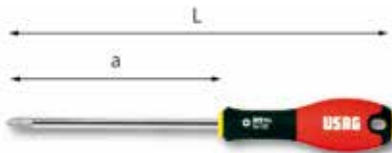

322 PH

UNI ISO 8764 DIN 5260

Yıldız Tornavida

- Ergonomik Sap
- Krom Vanadyum Çelik Ağız
- Matlaştırılmış uçlu Krom kaplama

n°xa	L mm	kod	
0x75	177	03220039	5
1x100	205	03220041	5
2x125	230	03220043	5
3x150	266	03220047	5



322 PZ

UNI ISO 8764 DIN 5260

Yıldız Tornavida POZIDRIV/SUPADRIV

- Ergonomik Sap
- Krom Vanadyum Çelik Ağız
- Matlaştırılmış uçlu Krom kaplama

n°xa	L mm	kod	
0x75	177	03220056	5
1x100	205	03220057	5
2x125	230	03220058	5

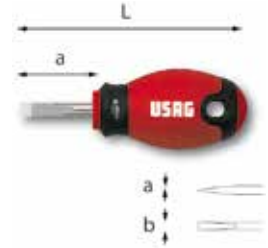

322 N

UNI 10562 ISO 2380 DIN 5264

Düz Topaç Tornavida

- Topaç model
- Ergonomik Sap
- Krom Vanadyum Çelik Ağız
- Matlaştırılmış uçlu Krom kaplama

axbxc mm	L mm	kod	
0,8x4x30	90	03220063	5
1x5,5x30	90	03220064	5
1,2x6,5x30	90	03220065	5

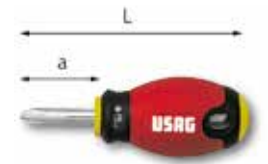

322 NPH

UNI 10562 ISO 2380 DIN 5264

Yıldız Topaç Tornavida

- Topaç model
- Ergonomik Sap
- Krom Vanadyum Çelik Ağız
- Matlaştırılmış uçlu Krom kaplama

n°xa	L mm	kod	
1x30	90	03220068	5
2x30	90	03220069	5



322 SH5

5li Düz-Yıldız Tornavida Seti

- 322 0.6x3.5x75-0.8x4x100-1x5.5x100 322 PH/1x100-2x125



İ gr	kod	
450	03220253	1



322 SH7

7li Düz-Yıldız Tornavida Seti

- 322 0.4x2x50-0.5x3x75-0.8x4x100-1x5.5x100-1,2x6.5x150 322PH 1x100-2x125



İ gr	kod	
600	03220254	1



322 SH10

10lu Düz-Yıldız Tornavida Seti

- 322 0.4x2x50-0.5x3x75-0.8x4x100-1x5.5x100-1.2x6.5x150 322PH 0x75-1x100-2x125 322 PZ 1x100-2x125



İ gr	kod	
800	03220255	1

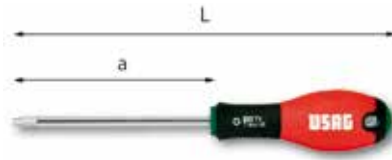

322 TX

TORX® vidalar için Tornavida

- Ergonomik Sap
- Molibden Krom Vanadyum Çelik Ağız
- Matlaştırılmış uçlu Krom kaplama

n°xa	L mm	kod	
T6x50	148	03220071	5
T7x50	148	03220072	5
T8x50	148	03220073	5
T9x75	173	03220074	5
T10x75	177	03220075	5
T15x75	177	03220076	5
T20x100	202	03220077	5
T25x100	205	03220078	5
T27x100	205	03220079	1
T30x125	241	03220080	1
T40x125	241	03220081	1



322 TX/S11

11'li TORX® Tornavida Seti

- 322 TX T6x50-T7x50-T8x50-T9x50-T10x75-T15x75-T20x100-T25x100-T27x100-T30x125-T40x150

İ gr	kod	
900	03220266	1



322 STX

Delikli TORX® Tornavida

- Ergonomik Sap
- Molibden Vanadyum Çelik Ağız
- Matlaştırılmış uçlu Krom kaplama

n°xa	L mm	kod	
T10x75	175	03220086	5
T15x75	185	03220087	5
T20x100	210	03220088	5
T25x100	210	03220089	5
T27x100	230	03220090	1
T30x125	230	03220091	1
T40x125	250	03220092	1



322 STX/S7

7li Delikli TORX® Tornavida Seti

- 322 STX T10x75-T15x75-T20x100-T25x100-T27x100-T30x125-T40x150



İ gr	kod	
600	03220263	1



322 R

Değişken Uçlu Tornavida Düz-Yıldız

- Ergonomik Sap
- Krom Vanadyum Çelik Ağız
- Matlaştırılmış uçlu Krom kaplama

axbxc mm	n°xc	L mm	kod	
1x6x75	2x75	200	03220097	1



323 RV

Tornavida standı askılı tip

- 322-324 tornavidalar için
- Emalıy çelik sac

n°	L mm	kod	
7	205	0323511	1
10	295	0323512	1
13	390	0323513	1

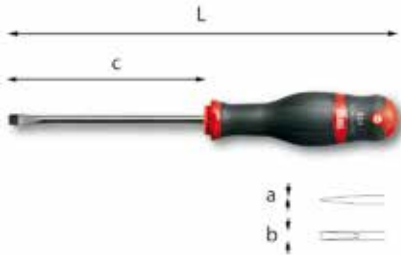

324 ● UNI 10562 ISO 2380 DIN 5264

Düz Tornavida

- Ergonomik Sap
- Özel Silikon Krom Manganez Çelik Ağız
- Cilalı uçlu Krom kaplama

axbxc mm	L mm	kod	
0,5x3x75	169	03240001	5
0,5x3x100	194	03240002	5
0,8x4x100	204	03240003	5
0,8x4x125	229	03240004	5
0,8x4x150	254	03240005	5
1x5,5x100	209	03240006	5
1x5,5x125	234	03240007	5
1x5,5x150	259	03240008	5
1,2x6,5x125	245	03240009	5
1,2x6,5x150	270	03240010	5
1,2x8x200	325	03240011	5
1,6x10x200	325	03240012	5
2x12x250	375	03240013	1



324 SE6 ●

6lı Düz Tornavida Seti

- 324 D/0.4x2.5x50-0.5x3x75-0.6x3.5x100
- 324/0.8x4x100-1x5.5x125-1.2x6.5x150

â gr	kod	
460	03240252	1

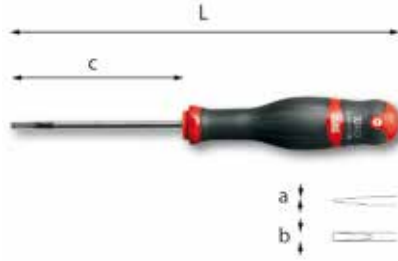

324 D ● UNI 10562 ISO 2380 DIN 5264

Düz Klemens Tornavida

- Ergonomik Sap
- Özel Silikon Krom Manganez Çelik Ağız
- Cilalı uçlu Krom kaplama

axbxc mm	L mm	kod	
0,4x2,5x50	144	03240026	5
0,5x3x75	169	03240027	5
0,6x3,5x100	204	03240028	5
0,8x4x100	204	03240029	5
0,8x4x150	254	03240030	1
1x5,5x125	234	03240031	5
1x5,5x150	259	03240032	1
1,2x6,5x150	270	03240033	1

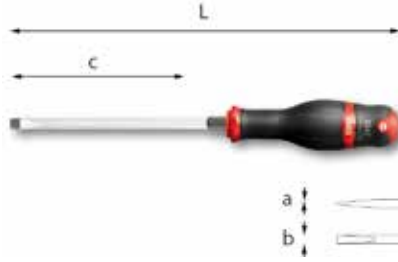

324 E ● UNI 10562 ISO 2380 DIN 5264

Düz Tornavida

- Sağlam Vidalama için , altıköşe gövde ve uçlu model
- Ergonomik Sap
- Özel Silikon Krom Manganez Çelik Ağız
- Cilalı uçlu Krom kaplama

axbxc mm	L mm	Ø mm	kod	
0,8x4x100	204	-	03240116	1
1x5,5x125	234	8	03240117	1
1,2x6,5x150	270	10	03240096	1
1,2x8x175	300	11	03240097	1
1,6x8x175	300	12	03240098	1
1,6x10x175	300	14	03240099	1
2x12x250	375	14	03240100	1

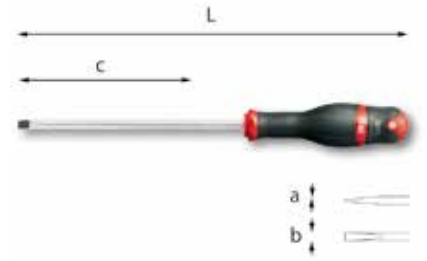

324 L ● UNI 10562 ISO 2380 DIN 5264

Düz Uzun Tornavida

- Uzun Saplı model
- Ergonomik Sap
- Özel Silikon Krom Manganez Çelik Ağız
- Cilalı uçlu Krom kaplama

axbxc mm	L mm	kod	
0,6x3,5x250	354	03240019	1
0,8x4x300	404	03240020	1
1x5,5x300	409	03240021	1



324 PH + UNI ISO 8764 DIN 5260

Yıldız Tornavida

- Ergonomik Sap
- Özel Silikon Krom Manganez Çelik Ağız
- Cilalı uçlu Krom kaplama

n°xa	L mm	kod	
0x75	179	03240039	5
1x75	184	03240040	5
1x100	209	03240041	5
2x100	220	03240042	5
2x125	245	03240043	5
3x150	275	03240044	5
4x200	325	03240045	1



324 PH/SE4 +

4lü Yıldız Tornavida Seti

- 324 PH/0x75-1x75-2x100-3x150

â gr	kod	
530	03240268	1



324 EPH +

UNI ISO 8764 DIN 5260

Yıldız Tornavida

- Sağlam vidalama için, altıköşe gövde ve uçlu model
- Ergonomik Sap
- Özel Silikon Krom Manganez Çelik Ağız
- Cilalı uçlu Krom kaplama

n°xa	L mm	mm	kod	
1x100	209	8	03240121	1
2x125	245	10	03240104	1
3x150	275	12	03240105	1
4x200	325	14	03240106	1



324 EPZ +

UNI ISO 8764 DIN 5260

Yıldız POZIDRIV/SUPADRIV Tornavida

- Sağlam vidalama için, altıköşe gövde ve uçlu model
- Ergonomik Sap
- Özel Silikon Krom Manganez Çelik Ağız
- Cilalı uçlu Krom kaplama

n°xa	L mm	mm	kod	
2x125	245	10	03240110	1
3x150	275	12	03240111	1
4x200	325	14	03240112	1



324 SH8 - +

8li Düz-Yıldız Tornavida Seti

- 324 D/0.4x2.5x50-0.5x3x75-0.8x4x100-1x5.5x125-1,2x6.5x150 324 PH/0x75-1x75-2x100

gr	kod	
640	03240250	1



324 SH10 - +

10lu Düz-Yıldız Tornavida Seti

- 324 D/0.4x2.5x50-0.5x3x75-0.6x3.5x100 324/0.8x4x100-1x5.5x125-1,2x6.5x150 324 PH/0x75-1x75-2x100-3x150

gr	kod	
890	03240255	1



324 SH12 - + +

12li Düz-Yıldız-POZIDRIV-SUPADRIV Tornavida Seti

- 324 D/0.4x2.5x50 324/0.5x3x75-0.8x4x100-1x5.5x125-1,2x6.5x150 324 N/1x5,5x35 324 PH/0x75-1x75-2x100 324 NPH/2x35 324 PZ/1x75-2x100

gr	kod	
950	03240251	1



324 LPH +

UNI ISO 8764 DIN 5260

Uzun Yıldız Tornavida

- Uzun model
- Ergonomik Sap
- Özel Silikon Krom Manganez Çelik Ağız
- Cilalı uçlu Krom kaplama

n°xa	L mm	kod	
1x250	359	03240050	5
2x250	370	03240051	5

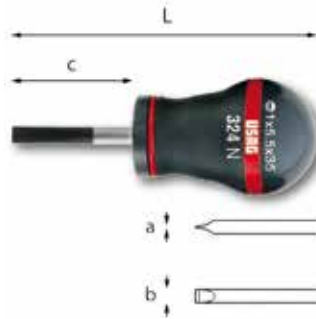

324 N -

UNI 10562 ISO 2380 DIN 5264

Düz Topaç Tornavida

- Topaç Tornavida
- Ergonomik Sap
- Özel Silikon Krom Manganez Çelik Ağız
- Cilalı uçlu Krom kaplama

axbxc mm	L mm	kod	
0,8x4x35	91	03240063	5
1x5,5x35	91	03240064	5
1,2x6,5x35	91	03240065	5



324 PZ +

UNI ISO 8764 DIN 5260

Yıldız POZIDRIV/SUPADRIV Tornavida

- Ergonomik Sap
- Özel Silikon Krom Manganez Çelik Ağız
- Cilalı uçlu Krom kaplama

n°xa	L mm	kod	
0x75	179	03240056	5
1x75	184	03240057	5
2x100	220	03240058	5
3x150	275	03240059	1



324 NPH +

UNI ISO 8764 DIN 5260

Yıldız Topaç Tornavida

- Topaç model
- Ergonomik Sap
- Özel Silikon Krom Manganez Çelik Ağız
- Cilalı uçlu Krom kaplama

n°xa	L mm	kod	
1x35	91	03240068	5
2x35	91	03240069	5



324 TX

TORX® Tornavida

- Ergonomik Sap
- Özel Silikon Krom Manganez Çelik Ağız
- Cilalı uçlu Krom kaplama

n°xa	L mm	kod	
T6x50	145	03240071	5
T7x50	145	03240072	5
T8x50	145	03240073	5
T9x75	170	03240074	5
T10x75	179	03240075	5
T15x75	184	03240076	5
T20x100	220	03240077	5
T25x100	220	03240078	5
T27x100	220	03240079	1
T30x125	245	03240080	1
T40x150	275	03240081	1



324 TX/S7

7'li TORX® Tornavida Seti

- 324 TX T10X75-T15X75-T20X100-T25X100-T27X100-T30X125-T40X150

İ gr	kod	
810	03240264	1



324 TX/S11

11'li TORX® Tornavida Seti

- 324 TX T6X50-T7X50-T8X50-T9X50-T10X75-T15X75-T20X100-T25X100-T27X100-T30X125-T40X150

İ gr	kod	
920	03240266	1



324 STX

Delikli TORX® Tornavida

- Güvenlik Vidaları için
- Ergonomik Sap
- Özel Silikon Krom Manganez Çelik Ağız
- Cilalı uçlu Krom kaplama

n°xa	L mm	kod	
T10x75	179	03240086	5
T15x75	184	03240087	5
T20x100	220	03240088	5
T25x100	220	03240089	5
T27x100	220	03240090	1
T30x125	245	03240091	1
T40x150	275	03240092	1



324 STX/S7

7'li Delikli TORX® Tornavida seti

- 324 STX/T10X75-T15X75-T20X100-T25X100-T27X100-T30X125-T40X150

İ gr	kod	
810	03240093	1

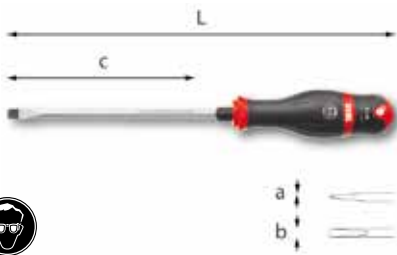

324 H

Düz Tornavida

- Anahtarlı, sağlam vidalama için, altıköşe gövde ve uçlu model
- Darbe koruması için metal arka hazne
- Ergonomik Sap
- Özel Silikon Krom Manganez Çelik Ağız
- Cilalı uçlu Krom kaplama

axbxc mm	L mm	Ø mm	kod	
0,8x4x100	204		03240133	1
1x5,5x125	234	8	03240134	1
1,2x6,5x150	270	10	03240135	1
1,2x8x175	300	11	03240136	1
1,6x10x175	300	12	03240137	1
2x12x200	300	14	03240138	1
2,5x14x250	375	14	03240139	1

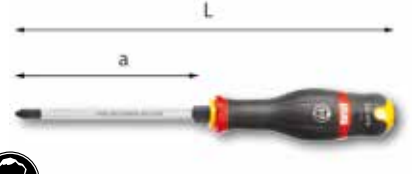

324 HPH

Yıldız Tornavida

- Anahtarlı, sağlam vidalama için, altıköşe gövde ve uçlu model
- Darbe koruması için metal arka hazne
- Ergonomik Sap
- Özel Silikon Krom Manganez Çelik Ağız
- Cilalı uçlu Krom kaplama

n°xa	L mm	Ø mm	kod	
1x100	209	8	03240141	1
2x125	245	10	03240142	1
3x150	275	12	03240143	1



324 H/SH3

3'lü Düz-Yıldız Tornavida seti

- 324 H/1.2x6.5x150-1.6x10x175 324 HPH/2x125

İ gr	kod	
400	03240270	1

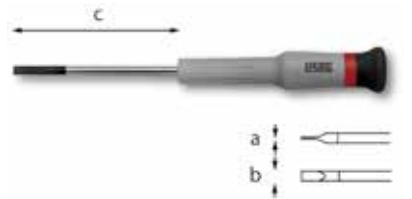

329 N

Elektronik düz tornavida

- Hassas vidalama için döner kafalı ergonomik sap
- Özel Silikon Krom Vanadyum Çelik Ağız
- Cilalı uçlu krom kaplamalı yüzey

axbxc mm	renk	L mm	kod	
0,2x1,5x35	Yellow	118	03290001	5
0,3x1,8x35	Green	118	03290002	5
0,4x2x35	Blue	118	03290003	5
0,4x2x75	Blue	158	03290004	5
0,4x2,5x35	Light Blue	118	03290005	5
0,4x2,5x75	Light Blue	158	03290006	5
0,5x3x75	Red	168	03290007	5
0,5x3,5x75	Pink	168	03290008	5
0,8x4x75	Purple	168	03290009	5

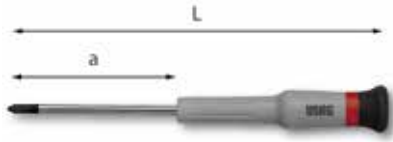

329 NPH

PHILLIPS® vidaları için tornavida

- Hassas vidalama için döner kafalı ergonomik sap
- Özel Silikon Krom Vanadyum çelik ağız
- Cilalı uçlu krom kaplamalı yüzey

n°xa	renk	L mm	kod	
00x35		118	03290021	5
00x75		158	03290022	5
0x35		118	03290023	5
0x75		168	03290024	5
1x75		168	03290025	5

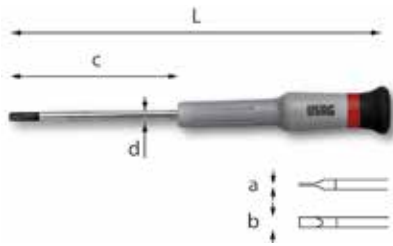

329 NTX

TORX® tornavida

- Hassas vidalama için döner kafalı ergonomik sap
- Özel Silikon Krom Vanadyum çelik ağız
- Cilalı uçlu krom kaplamalı yüzey

n°xa	renk	L mm	kod	
T5x35		118	03290041	1
T6x35		118	03290042	1
T7x35		118	03290043	1
T8x75		168	03290044	1
T9x75		168	03290045	1
T10x75		168	03290046	1
T15x75		168	03290047	1
T20x75		168	03290048	1



329 N/S5

Elektronik düz ve yıldız tornavida seti, 5'li

- 329 N/0, 2x1, 5x35-0, 3x1, 8x35-0, 4x2x35-0, 4x2, 5x35 329 NPH/00x35
- Plastik kutuda temin edilir

â gr	kod	
170	03290056	1



329 N/S8

Elektronik düz ve yıldız tornavida seti, 8'li

- 329 N/0, 4x2x75-0, 4x2, 5x75-0, 5x3x75-0, 5x3, 5x75-0, 8x4x75 329 NPH/00x75-0x75-1x75
- Plastik kutuda temin edilir

â gr	kod	
380	03290057	1



329 NTX/S8

TORX® seti, 8'li

- 329 NTX/T5x35-T6x35-T7x35-T8x75-T9x75-T10x75-T15x75-T20x75
- Plastik kutuda temin edilir

â gr	kod	
380	03290058	1

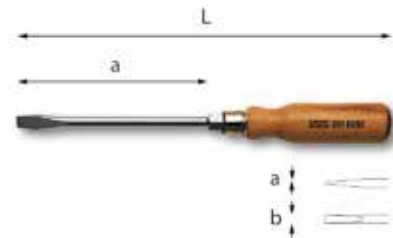

331

UNI 10562 ISO 2380 DIN 5264

Ağaç saplı düz tornavida

- Vernikli, darbeye dayanıklı, özel sap
- Dibi somunlu büyük boy Krom Vanadyum çelik ağız
- Krom kaplamalı yüzey

axbxc mm	L mm	Ø mm	kod	
1x5,5x100	200	10	331102	5
1,2x6,5x125	238	10	331103	5
1,2x8x150	275	12	331104	5
1,6x10x175	304	12	331105	5
2x12x200	330	14	331106	5
2,5x14x250	380	16	331107	5

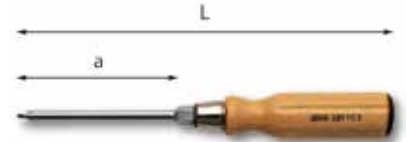

331 PH

UNI ISO 8764 DIN 5260

Ağaç saplı yıldız tornavida

- Vernikli, darbeye dayanıklı, özel sap
- Dibi somunlu büyük boy Krom Vanadyum çelik ağız
- Krom kaplamalı yüzey

n°xa	L mm	Ø mm	kod	
2x100	210	10	331202	5
3x150	265	12	331203	5



333

COMBIDRIVE sap

- Ergonomik sap
- COMBIDRIVE serilerinin ağız ve aksesuarları ile birlikte kullanım için

Ø "	a mm	b mm	L mm	kod	
1/4"	240	178	110	333001	2

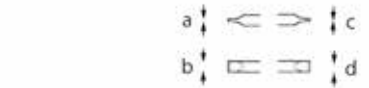

333 I

UNI 10562 ISO 2380

COMBIDRIVE düz tornavida ağızları

- Özel Silikon Krom Vanadyum çelik
- Krom kaplamalı yüzey

axb mm	cx d mm	L mm	kod	
0,6x3,5	0,8x4	175	333003	5
1x5,5	1,2x6,5	175	333004	5



333 PH

UNI ISO 8764

COMBIDRIVE yıldız tornavida ağızları

- Özel Silikon Krom Vanadyum çelik
- Krom kaplamalı yüzey

n°	L mm	kod	
0-1	175	333006	5
1-2	175	333007	5
2-3	175	333008	5

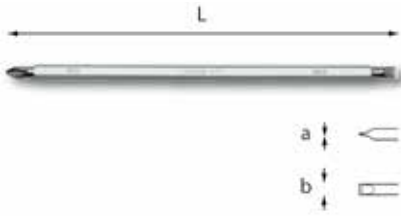

333 IPH

UNI 10562
ISO 2380 UNI ISO 8764

COMBIDRIVE düz ve yıldız tornavida ağızlar

- Özel Silikon Krom Vanadyum çelik
- Krom kaplamalı yüzey

axb mm	n°	L mm	kod	
0,6x3,5	0	175	333027	5
0,8x4	1	175	333028	5
1x5,5	2	175	333029	5



333 PZ

UNI ISO 8764

COMBIDRIVE POZIDRIV-SUPADRIV tornavida ağızlar

- Özel Silikon Krom Vanadyum çelik
- Krom kaplamalı yüzey

n°	L mm	kod	
0-1	175	333011	5
1-2	175	333012	5
2-3	175	333013	5



333 TX

TORX® vidalar COMBIDRIVE ağızlar

- Özel Silikon Krom Vanadyum çelik
- Krom kaplamalı yüzey

n°	L mm	kod	
T7-T8	175	333015	5
T9-T10	175	333016	5
T15-T20	175	333017	5
T25-T27	175	333018	5
T30-T40	175	333019	5



333 STX

TORX® Dirence dayanıklı vidalar için Çift Taraflı COMBIDRIVE uçlar

- Özel Silikon Krom Vanadyum çelik
- Krom kaplamalı yüzey

n°	L mm	kod	
T7-T8	175	333021	5
T9-T10	175	333022	5
T15-T20	175	333023	5
T25-T27	175	333024	5
T30-T40	175	333025	5

333 E

Allen vidalar için COMBIDRIVE ağızlar

- Özel Silikon Krom Vanadyum çelik
- Krom kaplamalı yüzey

mm	L mm	kod	
2,5	175	333031	5
3	175	333032	5
4	175	333033	5
5	175	333034	5
6	175	333035	5



333 1/4" MG

COMBIDRIVE manyetik bit tutucu

- Özel Silikon Krom Vanadyum çelik
- Krom kaplamalı yüzey

"	a mm	L mm	kod	
1/4	10	175	333036	1



333 1/4" Q

COMBIDRIVE lokma uçlu tornavida sapı

- Özel Silikon Krom Vanadyum çelik
- Krom kaplamalı yüzey

"	L mm	kod	
1/4	175	333037	1



333 S9

COMBIDRIVE Uç Seti - 9 parça

ad.	tanımlama	parti/ebat
1	COMBIDRIVE sap	333
5	Allen vidalar için COMBIDRIVE ağızlar/ 2,5-3-4-5-6	333 E
3	COMBIDRIVE düz ve yıldız tornavida ağızlar/ (0,6x3,5/PH0)-(0,8x4/PH1)-(1x5,5-PH2)	333 IPH

g	kod	
450	333040	1



333 S10

COMBIDRIVE Uç Seti - 10 parça

ad.	tanımlama	parti/ebat
1	COMBIDRIVE sap	333
2	COMBIDRIVE düz tornavida ağızlar/ (0,6x3,5/0,8x4)-(1x5,5/1,2x6,5)	333 I
2	COMBIDRIVE yıldız tornavida ağızlar/ (0-1)-(2-3)	333 PH
5	Torx Dirence dayanıklı vidalar için Çift Taraflı 333 STX COMBIDRIVE uçlar/(T7-T8)-(T9-T10)-(T15- T20)-(T25-T27)-(T30-T40)	

g	kod	
500	333041	1



333 S20

Çelik sac kutuda COMBIDRIVE® aksesuar (20 parça)

ad.	tanımlama	parti/ebat
9	Lokma anahtar FullContact/4-4,5-5-5,5- 6-7-8-9-10	235 1/4 EN
1	Üniversal mafsal	241 1/4
1	COMBIDRIVE sap	333
1	COMBIDRIVE lokma uçlu tornavida sapı	333 1/4 Q
5	Allen vidalar için COMBIDRIVE ağızlar/2,5- 3-4-5-6	333 E
3	COMBIDRIVE düz ve yıldız tornavida ağızlar/ (0,6x3,5/PH0)-(0,8x4/PH1)-(1x5,5/PH2)	333 IPH

LxPxH mm	kod	
260x180x55	333045	1

333 S20A

Çelik sac kutuda COMBIDRIVE® aksesuar (20 parça)

ad.	tanımlama	parti/ebat
9	Lokma anahtarları FullContact/4-4,5-5-5,5-6-7-8-9-10	235 1/4 EN
1	Üniversal mafsal	241 1/4
1	COMBIDRIVE sap	333
1	COMBIDRIVE lokma uçlu tornavida sapı	333 1/4 Q
3	COMBIDRIVE düz ve yıldız tornavida ağızlar/ (0,6x3,5/PH0)-(0,8x4/PH1)-(1x5,5/PH2)	333 IPH
5	TORX vidalar COMBIDRIVE ağızlar/(T7-T8)-(T9-T10)-(T15-T20)-(T25-T27)-(T30-T40)	333 TX

LxPxH mm	kod	
260x180x55	333046	1



333 S28

Çelik sac kutuda COMBIDRIVE® aksesuar (28 parça)

ad.	tanımlama	parti/ebat
9	Lokma anahtarları FullContact/4-4,5-5-5,5-6-7-8-9-10	235 1/4 EN
1	Üniversal mafsal	241 1/4
1	COMBIDRIVE sap	333
1	COMBIDRIVE lokma uçlu tornavida sapı	333 1/4 Q
5	Allen vidalar için COMBIDRIVE ağızlar/2,5-3-4-5-6	333 E
2	COMBIDRIVE düz tornavida ağızları/ (0,6x3,5/0,8x4)-(1x5,5/1,2x6,5)	333 I
2	COMBIDRIVE yıldız tornavida ağızları/(0-1)-(2-3)	333 PH
2	COMBIDRIVE POZIDRIV-SUPADRIV tornavida ağızları/(0-1)-(2-3)	333 PZ
5	Torx Dirence dayanıklı vidalar için Çift Taraflı 333 STX COMBIDRIVE uçlar/(T7-T8)-(T9-T10)-(T15-T20)-(T25-T27)-(T30-T40)	

LxPxH mm	kod	
260x180x55	333047	1



340

UNI 7079 ISO 23801 DIN 5200

Z tornavida düz tip

- Eksenel yönde ulaşılamayan vidalar üzerinde çalışmak için
- Birbirine dik açıda yerleştirilen bıçak kafaları, 90 derece açıda çalışmaya olanak tanır
- Özel Silikon Krom Vanadyum çelik
- Nikel kaplamalı yüzey

axb mm	c mm	L mm	kod	
0,5x3	18	90	340006	5
0,6x3,5	21	90	340007	5
0,8x4	20	90	340008	5
1x5,5	21	125	340002	5
1,2x8	22	150	340003	5
1,6x10	27	175	340004	5



340 PH

UNI 7083 ISO 8764-1 DIN 5208

Z tornavida yıldız tip

- Eksenel yönde ulaşılamayan vidalar üzerinde çalışmak için
- Birbirine dik açıda yerleştirilen bıçak kafaları, 90 derece açıda çalışmaya olanak tanır
- Özel Silikon Krom Vanadyum çelik
- Nikel kaplamalı yüzey

n°	a mm	L mm	kod	
0-1	18	90	340010	5
1-2	22	125	340011	5
3-4	30	175	340012	5



341 SH9

HASSAS TORNAVİDA, 8'Lİ DEĞİŞTİRİLEBİLİR UÇ SETİ İLE BİRLİKTE

- ÖLÇÜLER: 1x40 - 1,2x40 - 1,5x40 - 1,8x40 - 2x40 - 2,5x40 PH/000-00
- PLASTİK CÜZDANDA TEMİN EDİLİR

â gr	kod	
78	03410015	1



342

Saatçi tornavidaları düz tip

- Mikro-mekanik sektör için model
- Hassas vidalama etkisi için döner kafa
- Karbon çeliğinden gövde ve ağız
- Krom kaplamalı ve cilalı yüzey

a mm	b mm	renk	L mm	kod	
0,6	10		80	342006	5
0,8	10		80	342008	5
1	15		88	342010	5
1,2	16		88	342012	5
1,4	18		95	342014	5
1,6	18		95	342016	5
2	20		102	342020	5
2,5	22		102	342025	5



342 PH

Saatçi tornavidaları yıldız tip

- Mikro-mekanik sektör için model
- Hassas vidalama etkisi için döner kafa
- Karbon çeliğinden gövde ve ağız
- Krom kaplamalı ve cilalı yüzey

n°	b mm	renk	L mm	kod	
00	18		95	342101	5
0	20		102	342102	5
1	20		102	342103	5



342 SE5

Saatçi tornavida takımı düz tip

- 342/0,8-1-1,4-1,6-2
- Plastik cüzdanda temin edilir

â gr	kod	
70	342085	1

342 SE8

Saatçi tornavida takımı düz ve yıldız karışık set

- 342/0,8-1-1,4-1,6-2 342 PH/00-1
- Plastik cüzdanda temin edilir

â gr	kod	
115	342088	1

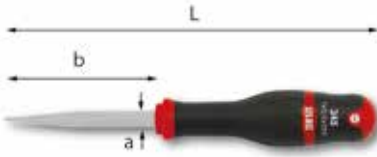

345

Kare uçlu bız

- Ergonomik Sap
- Krom Vanadyum çelik ağız

a mm	b mm	L mm	kod	
6	80	195	345016	1
8	125	220	345018	1

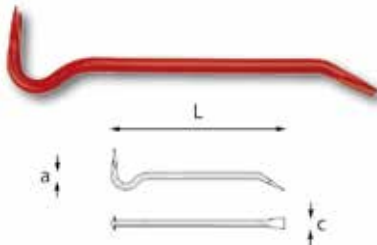

346

Marangozlar için sökme manivelası

- Sekizgen bölümü, bir keski ucu ve bir kavisli tırnak ucu olan model
- Silikon Manganez çelik

L mm	a mm	c mm	kod	
600	18	35	346001	2
700	20	40	346002	2

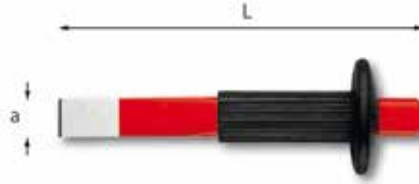

350 A

El korumalı keski

- Koriyucu kauçuklu el koruması
- Kenarlarına özel işlem yapılmış Krom Vanadyum dövme çelik
- Yeniden çekilebilir kenar
- Ufalanmayı önlemek için baş kısma işlem yapılmıştır

L mm	a mm	â gr	kod	
250	27	610	03500001	1
300	27	710	03500002	1



351

UNI 7506

Oluklu keski

- Dövme Krom Vanadyum çelik
- Yeniden taşlanabilir kenar

L mm	a mm	â gr	kod	
150	21	164	351003	5
175	14	266	351004	5
200	26	330	351005	5
250	29	520	351006	5
300	32	813	351007	5

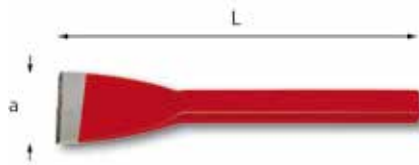

353

Ekstra geniş kesim kenarı olan keski

- Dövme Krom Manganez Silikon çelik
- Yeniden taşlanabilir kenar

L mm	a mm	kod	
250	60	353001	2



353 A

Ekstra geniş kesim kenarı ve el koruması olan keski

- Dövme Krom Manganez Silikon çelik
- Koriyucu lastik el koruması
- Yeniden taşlanabilir kenar

L mm	a mm	kod	
250	60	353002	1



354

Ekstra düz keski

- Dövme Krom Vanadyum çelik
- Yeniden taşlanabilir kenar

L mm	a mm	kod	
235	26	354001	5

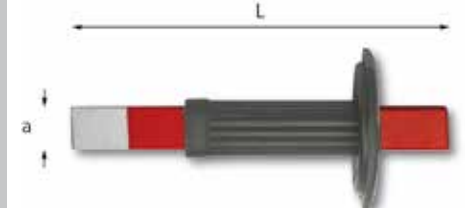

354 A

El korumalı ekstra düz keski

- Dövme Krom Vanadyum çelik
- Koriyucu lastik el koruması
- Yeniden taşlanabilir kenar

L mm	a mm	kod	
235	26	354002	1



355

Mors konik çıkartma kamaları

- Krom Vanadyum çelik

n°	L mm	kod	
1-2	140	355002	5
3	190	355003	5
4	225	355004	5
5-6	265	355005	5

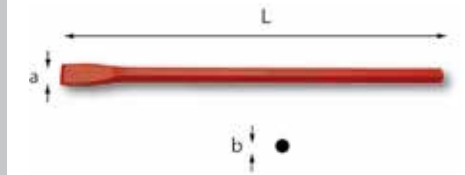

359

Elektrikçiler için keski

- Krom Manganez Silikon çelik
- Yeniden taşlanabilir kenar
- Sekizgen Kısım

axL mm	b mm	kod	
14x200	10	359003	5
14x250	10	359004	5

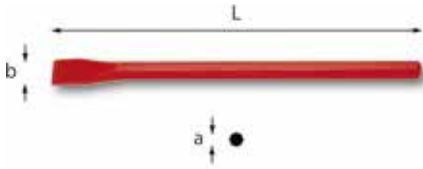

360

Duvarcılar için keski

- Dövme Manganez Silikon çelik
- Yeniden taşlanabilir kenar
- Sekizgen Kısım

L mm	a mm	b mm	kod	
300	16	22	360001	2
400	18	26	360002	2

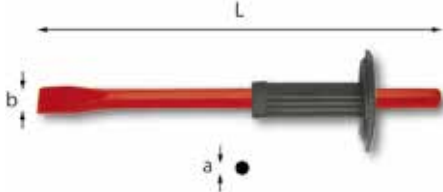

360 A

Duvarcılar için el korumalı keski

- Dövme Manganez Silikon çelik
- Koruyucu lastik el koruması
- Yeniden taşlanabilir kenar
- Sekizgen Kısım

L mm	a mm	b mm	kod	
300	16	22	360003	1
400	18	26	360004	1

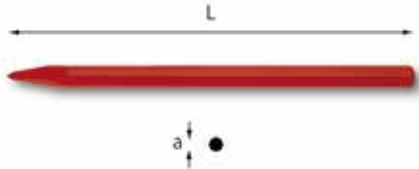

361

Duvarcılar için murçlar

- Dövme Manganez Silikon çelik
- Yeniden taşlanabilir kenar
- Sekizgen Kısım

L mm	a mm	kod	
300	16	361001	2
400	18	361002	2

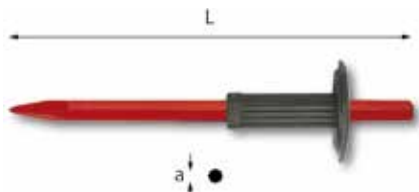

361 A

Duvarcılar için el korumalı murçlar

- Dövme Manganez Silikon çelik
- Koruyucu lastik el koruması
- Yeniden taşlanabilir kenar
- Sekizgen Kısım

L mm	a mm	kod	
300	16	361003	1
400	18	361004	1



361 R

Yedek el koruması

- 360 A ve 361 A delgiler için

Keski uzunluğu mm	kod	
300-400	361005	1



362

UNI 7504 DIN 6453

Keskiler

- Dövme Krom Vanadyum çelik
- Yeniden taşlanabilir kenar

L mm	a mm	b mm	kod	
125	12	10	362001	10
150	18	12	362002	10
175	22	16	362003	10

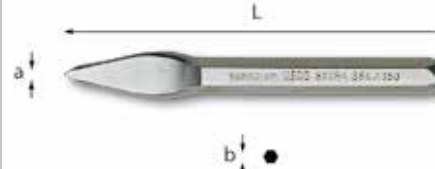

364

UNI 7505 DIN 6451

Tırnak keski

- Krom Vanadyum çelik
- Yeniden taşlanabilir kenar

L mm	a mm	b mm	kod	
125	4	10	364001	10



366

UNI 7501 DIN 6458

Konik zimbalar

- Krom Vanadyum çelik

axL mm	c mm	kod	
2x125	10	366101	10
3x125	10	366201	10
4x150	12	366102	10
5x150	12	366202	10
6x150	12	366203	10

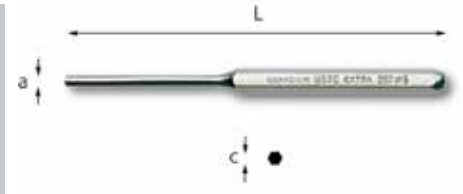

367

UNI 7502 DIN 6450

Pim zimbalar

- Krom Vanadyum çelik
- 2 ve 3 mm boyutlar için yerleştirilmiş fosfatlı uçlar

axL mm	c mm	kod	
2x100	8	367003	10
3x130	8	367005	10
4x145	10	367006	10
5x165	10	367007	10
6x180	12	367008	10
8x200	12	367009	10
10x205	12	367010	10



367 SE6

Pim zimba seti, 6'li

- 367/2x110-3x130-4x145-5x165-6x180-8x200 mm
- Plastik çüzdanda temin edilir

İ gr	kod	
510	367081	1



367 S7

Pim zimba seti, 7'li

- 367/2x110-3x130-4x145-5x165-6x180-8x200-10x205 mm
- Metal tutucu ile birlikte temin edilir

İ gr	kod	
860	367181	1



367 SV7

Boş metal stand

Ş gr	kod	Ş
215	Q367001	1



367 A

Saplı pim zımba

- PVC tamponlu sap
- Krom Vanadyum çelik gövde

axL mm	c mm	kod	Ş
2x140	8	367011	2
3x150	8	367012	2
4x195	10	367013	2
5x205	10	367014	2
6x210	12	367015	2
8x220	12	367016	2
10x230	14	367017	2

367 A/SE7

Pim zımba seti, 7'li

- 367 A/2x175÷10x230 mm

Ş gr	kod	Ş
900	367086	1



368

UNI 7503 DIN 7250

Nokta zımba

- Krom Vanadyum çelik

axL mm	c mm	kod	Ş
3x100	8	368001	10
4x125	10	368002	10
5x150	12	368003	10



368 B

Otomatik nokta zımba

- Yay yüklü model
- Kafayı çevirerek kesim derinliği kontrol edilebilir
- Yeniden taşlanabilir kenar

L mm	a mm	c mm	Ş gr	kod	Ş
155	7	23	135	03680001	5



368 BR

Yedek uç

L mm	Ş gr	kod	Ş
50	15	Q03680001	10



372 S7

Keski zımba takımı (7 parça)

ad.	tanımlama	parti/ebat
2	Keskiler	362/125-150
2	Tırnak keskiiler	364/125-150
2	Konik zimbalar	366/3x125-4x150
1	Nokta zımba	368/4x125

Ş gr	kod	Ş
820	372082	1



372 SE6

Keski zımba takımı (6 parça)

ad.	tanımlama	parti/ebat
2	Keskiler	362/125-150
1	Tırnak keskiiler	364/125
2	Konik zimbalar	366/3x125-4x150
1	Nokta zımba	368/4x125

Ş gr	kod	Ş
860	372181	1



374 N

Geri Tepmesiz Tokmaklar

- Değiştirilebilir plastik uçlu model
- Geri tepmeyi emmek için kafa kısmen metal saçmayla doldurulmuştur
- Karbon çeliği gövde

a mm	b mm	L mm	kod	Ş
35	116	310	374004	2
40	125	315	374005	2
50	133	325	374006	2
60	142	335	374007	2



374 NB

Yedek plastik uç çifti

- 374 N tokmaklar için

Ø tip	kod	Ş
35	Q374014	5
40	Q374015	5
50	Q374016	5
60	Q374017	5

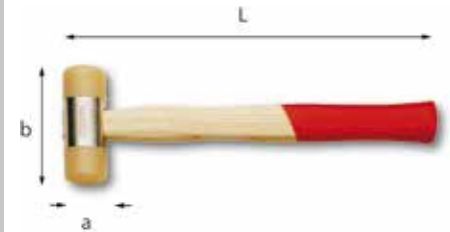

376

UNI 7784

Plastik Tokmaklar

- Değiştirilebilir plastik uçlu model
- Karbon çeliği gövde
- Dişbudak kerestesinden sap

a mm	b mm	L mm	kod	Ş
22	74	250	376001	4
28	88	275	376002	4
35	97	300	376003	4
42	108	325	376004	4
50	112	350	376005	2
60	128	380	376006	2



376 B

Yedek plastik uç çifti

- 376 22÷60 ve 377/35 tokmaklar için

Ø tip	kod	5
22	376201	5
28	376202	5
35	376203	5
42	376204	5
50	376205	5
60	376206	5



376 E

Tokmaklar için yedek saplar

- 376 22÷60 ve 377/35 tokmaklar için

Ø tip	kod	5
22	376101	5
28	376102	5
35	376103	5
42	376104	5
50	376105	5
60	376106	5

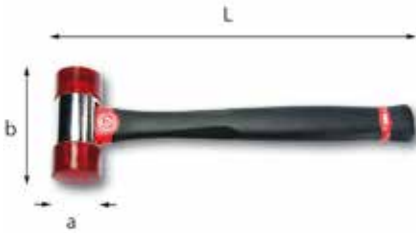

376 F

Grafit saplı tokmaklar

- Değiştirilebilir plastik uçlu model
- Karbon çelik gövde
- Grafit sap

a mm	b mm	L mm	kod	4
25	80	280	03760012	4
32	92	304	03760013	4
40	100	330	03760014	4
50	119	362	03760015	2



376 FA

Yedek plastik uç çifti

- 376 F 25÷50 çekiçler için

Ø tip	kod	5
25	Q03760012	5
32	Q03760013	5
40	Q03760014	5
50	Q03760015	5

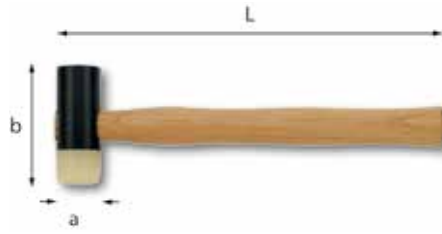

377

Tokmak

- Kombine çelik ve plastik çakma yüzeyleri olan model
- Değiştirilebilir uç
- Karbon çeliği kafa
- Dişbudak kerestesinden sap

a mm	b mm	L mm	kod	2
35	95	310	377003	2



378

Lastik Tokmaklar

- Sert lastikten çift yuvarlak kafalı model
- Dişbudak kerestesinden sap

a mm	b mm	L mm	kod	2
50	90	300	378004	2
60	115	330	378005	2
70	125	380	378006	2



380

UNI 7777 DIN 6475

Madırgalar

- Kare düz kafalı çift kafalı
- Dişbudak kerestesinden sap

gr	b mm	L mm	kod	2
1000	95	260	380002	4
1250	100	260	380003	2
1500	110	280	380004	2
2000	120	300	380005	2



380 AN

Yedek saplar

- 380 1000÷2000 balyozlar için

gr	kod	5
1000	Q380002	5
1250	Q380003	5
1500	Q380004	5
2000	Q380005	5



382

UNI 7778 DIN 1041

Tesviyeci çekiçler

- Düz kare kafa ve simetrik sivri ucu olan Alman modeli
- Dişbudak kerestesinden sap

gr	c mm	L mm	kod	8
100	82	260	382002	8
200	95	280	382004	8
300	105	300	382006	8
400	112	310	382007	8
500	118	320	382008	8
600	122	330	382009	4
800	130	350	382010	4
1000	135	360	382011	4
1500	145	380	382013	4
2000	155	400	382014	2



382 EN

Yedek saplar

- 382 100÷2000 çekiçler için

gr	kod	5
100	Q382002	5
200	Q382004	5
300	Q382006	5
400	Q382007	5
500	Q382008	5
600	Q382009	5
800	Q382010	5
1000	Q382011	5
1500	Q382013	5
2000	Q382014	5



382 F

DIN 1041

Grafit saplı tesviyeci çekiçleri

- Düz kare yüzey ve simetrik sivri ucu olan Alman modeli
- Grafit sap

gr	c mm	L mm	kod	4
200	95	285	03820102	4
300	105	300	03820103	4
500	118	310	03820105	4
800	130	350	03820107	4
1000	135	355	03820108	4

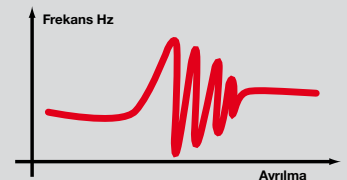

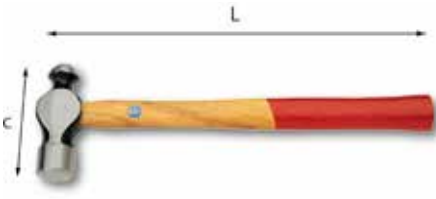

383 N

UNI 7779

Mekanikçi Çekiçi

- Düz yuvarlak kafa ve bilyeli sivri ucu olan Amerikan modeli
- Ceviz sap

gr	c mm	L mm	kod	
450	101	350	383012	2
680	121	400	383013	2
910	126	400	383014	2



383 NA

Yedek saplar

- 383 N 450÷910 çekiçler için

gr	kod	
450	383016	5
680	383017	5
910	Q383018	5

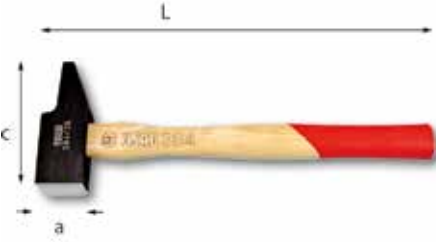

384

Mekanikçiler için çekiç

- Düz dikdörtgen kafa ve asimetrik sivri ucu olan Fransız modeli
- Dişbudak kerestesinden sap

a mm	c mm	L mm	kod	
30	92	280	384014	2
42	117	330	384018	2



384 AN

Yedek saplar

- 384 30÷42 çekiçler için

a mm	kod	
42	Q384028	2

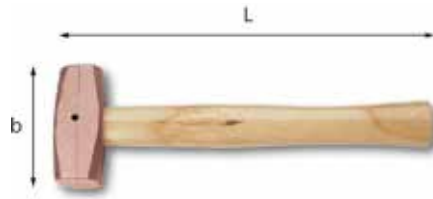

390

Bakır Çekiçler

- Kare düz kafalı çift kafalı
- Dişbudak kerestesinden sap

gr	b mm	L mm	kod	
300	68	270	390011	2
500	80	270	390012	2
800	90	270	390013	2
1000	100	270	390014	2



390 A

Yedek saplar

- 390 300÷1000 balyozlar için

gr	kod	
300	Q390001	2
500	Q390002	2
800	Q390003	2
1000	Q390004	2



391 N CE

Isı tabancası

- LCD ekranla sıcaklığın ve hava hacminin elektronik kontrol edildiği model
- 391 AVF memesiyle birlikte kullanılmak üzere
- Soğuk hava üfleme seçeneği olan ayarlanabilir hava akışı
- LCD ekranla sıcaklık okuması
- Program ayarlama imkanı
- Maksimum sıcaklık 650 Derece C
- Hava akışı 150 / 500 lt/dak
- Güç 2300 W
- Güç beslemesi 220 V

gr	kod	
956	Q3910011	1



391 A

Yedek Uç

a mm	L mm	kod	
10	62	391012	1



391 B

Yedek Uç

a mm	L mm	kod	
21	53	391013	1



391 C

Yedek Uç

- Redüksiyon memesi 391 A ile birlikte kullanım için

a mm	L mm	kod	
20	50	391014	1



391 D

Yedek Uç

a mm	L mm	kod	
80	80	391015	1



391 E

Yedek Uç

a mm	L mm	kod	
80	80	391016	1



391 F

Yedek Uç

- Kabloların ve kılıfların büzdürmeli sızdırmazlığı için

a mm	L mm	kod	
38	60	391017	1

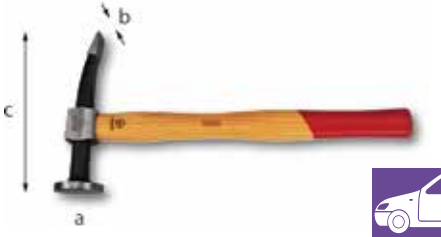

392

Kaportacı çekici, Düz yuvarlak ve kavisli keski kafalı çekici

- Ceviz sap

a mm	b mm	c mm	kod	
40	19	140	392001	1



393

Kaportacı çekici, Düz yuvarlak ve düz kare kafalı çekici

- Ceviz sap

a mm	b mm	c mm	kod	
32	28	104	393001	1



393 ZG

Kaportacı çekici, Tırtıklı yuvarlak ve düz kare kafalı çekiciler

- Ceviz sap

a mm	b mm	c mm	kod	
32	28	104	393101	1
40	38	99	393102	1



395 AN

Yedek saplar

- 392-393-393 ZG-413 B-414 A-415 A

g	kod	
170	Q395012	5



401

Kaportacı dayaması Virgül şekilli

LxPxH mm	g Kg	kod	
140x54x55	1,3	401001	1



401 A

Kaportacı dayaması Büyük oluklu

LxPxH mm	g Kg	kod	
106x65x26	0,8	401101	1



402 A

Gövde tamiri için kukla

LxPxH mm	g Kg	kod	
88x60x23	0,75	04020001	1



402 B

Gövde tamiri için kukla

LxPxH mm	g Kg	kod	
88x60x35	1,115	04020002	1



402 C

Gövde tamiri için kukla

LxPxH mm	g Kg	kod	
90x55x35	1,150	04020003	1



404

Gövde tamiri için kukla

LxPxH mm	g Kg	kod	
130x68x25	1,150	04040001	1



410 C

Trança Bir kavisli ağız ve bir düz ağız olan çift kaşık

L mm	Kg	kod	
400	1,7	410101	1



411

Trança Yüzlü dar gövde kaşığı, uzun model

L mm	Kg	kod	
390	1,3	411001	1



412

Trança

L mm	Kg	kod	
285	0,8	412001	1



412 B

Trança

L mm	Kg	kod	
350	0,7	412002	1



413 B

Kaportacı çekici Düz kafalı ve yatay keski sivri uçlu çekici

- Ceviz sap

a mm	b mm	c mm	kod	
40	19	140	413101	1

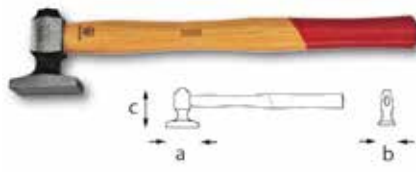

414 A

Kaportacı çekici

- Ceviz sap

a mm	b mm	c mm	kod	
48	30	60	414001	1

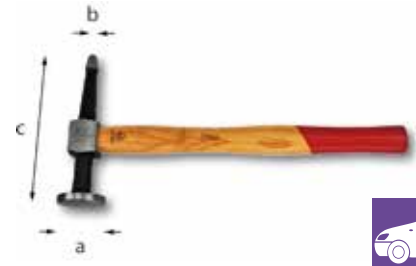

415 A

Kaportacı çekici Düz yuvarlak kafalı ve düz sivri uçlu çekici

- Ceviz sap

a mm	b mm	c mm	kod	
40	12	138	415001	1

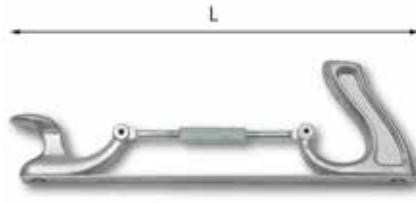

416 N

Kaportacı eğesi (Amerikan eğesi)

- Düz veya kavisli konturlara eşleşme için vida ayarı
- İki uzunluk için ayarlanabilir: 300 ve 350 mm

L mm	kod	
360	04160002	1



416 NA

Kaportacı Eğesi ağızları

- Ayarlanabilir eğe tutucu 416 N ile birlikte kullanım için

Dış/cm	L mm	kesim	kod	
3,5	350	standard	Q04160004	5
4,5	350	fine	Q04160005	5



418

Yağdanlık

- Toplanabilir sert metal ağız ve kapakta vidalı tipte valfi olan model
- Plastik gövde

kapasite cc	kod	
30	418001	5
70	418002	5
150	418003	5



419

Plastik Yağdanlık

- Sert metal ağız ve plastik gövdesi olan pompa modeli

kapasite cc	kod	
200	419001	4
300	419002	4
500	419003	4



419 A

Yedek ağız

kg	kod	
12	419011	5



420

Metal Yağdanlık

- Esnek metal ağız ve emay çelik sac gövdesi olan pompa modeli
- Ergonomik plastik sap

kapasite cc	kod	
200	420000	4
300	420001	4
500	420002	4



420 A

Yedek ağız

Ø gr	kod	
26	420010	5



421

Gres Pompası

- Büyük bir depodan veya kartuştan dolum için otomatik gres beslemeli (300 cc) model
- Besleme basıncı 400 bar
- Esnek boru M10x1 için dişli bağlantı
- Çelik sac gövde

kapasite cc	L mm	kod	
300	190	421001	1
500	280	421002	1
800	360	421003	1
1000	400	421004	1



421 A

Gres pompası ucu

- "Hidrolik" tipte gres pompaları için dört tırnak kavramalı cımbızlı model
- Dişli bağlantı M10x1

Ø gr	kod	
32	421008	2



421 B

Gres pompası hortumu

- 600 Atm püskürtme basıncı olan esnek naylon boru
- Dişli bağlantı M10x1

L mm	kod	
300	421006	2
400	421009	2
500	421007	2



421 C

Gres kartuşları

kapasite cc	kod	
400	421011	1
600	421012	1



424 N/SE6

Cam sökme – takma seti (6 parça)

ad.	tanımlama	parti/ebat
1	Cam sökme kolu	424 N1
1	Cam sökme için tel kavrama sapı	424 N2
1	Ön camlar için çelik tel (kare bölüm)	424 N3
1	Cam tutma vantuzu	424 N4
1	Cam tutma kayışı	424 N5

Ø Kg	kod	
3,3	424083	1



424 N1

Cam sökme kolu

- Ön camları çıkartmak üzere 424 N2 ve 424 N3 ile birlikte kullanım için

L mm	kod	
345	424003	1



424 N2

Cam sökme için tel kavrama sapı

- Araç ön camlarının çıkartılması için

Ø gr	kod	
107	424004	1



424 N3

Ön camlar için çelik tel (kare bölüm)

- Araç ön camlarının çıkartılması için

L m	Ø mm	kod	
26	0,7x0,7	424005	1



424 N4

Cam tutma vantuzu

- Ön camların taşınması ve yerleştirilmesi için
- Düz ve kavslü yüzeylerde kullanılan döner vantuzlar (120 mm)

güç max Kg	L mm	kod	
80	375	424006	1



424 N5

Cam tutma kayışı

- Ön camları takarken 424 N4 ile birlikte kullanım için

L mm	Kayış uzunluğu mm	kod	
4	25	424007	1



424 TN

Silecek kolu çekirtmesi

- Gövdeye hasar vermeden silecek kollarını çıkartmak için

Ø kapasite max mm	kod	
44	04240020	1



425

Balans çekici

- Tekerlek dengeleme ağırlıklarının takılıp çıkartılması ve tespit yaylarının gevşetilip sıkıştırılması için

L mm	kod	
250	425001	1



425 C

Supap çıkartıcı

- Lastik şişirme supaplarının sökülmesi/takılması için

L mm	kod	
123	04250003	1



425 S

Susturuculu supap ayırıcı

- Lastik şişirme supaplarını monte etmek / ayırmak için
- 85 dB (A) altında hava giriş basıncının gürültüsünü azaltır
- Supap çıkmasına karşı güvenlik
- Her türlü lastikte kullanılabilir
- Lastiğin sönme hızını düşürmez

İ gr	kod	
10	04250004	1



426 A

Trim klipsleri sökme pensesi

- Trimleri sabitleyen tespit elemanlarını panellerden hasar vermeden çıkartmak için

L mm	kod	
235	04260002	1



426 B/S5

Plastik elemanlar için 5 aletli Kit

- Kapı panellerinden ve ön göğüslerden çıtaları, tespit elemanlarını, trim klipslerini çıkartmak için
- Plastik parçalarda, contalarda, gövdede hasar olmadan

İ gr	kod	
275	04260006	1



426 C/S4

4lü çok amaçlı plastik Raspa Seti

- Kapı panellerinden ve ön göğüslerden çıtaları, tespit elemanlarını, trim klipslerini çıkartmak için
- Plastik parçalarda, contalarda, gövdede hasar olmadan
- Çekiç ile kullanılabilir
- Eğe ile bileylenbilir
- Uzunluk 270mm
- 19-22-25-38mm bıçakları ile.

İ gr	kod	
600	04260007	1



426 N

Baskı trim klipsleri sökme kolu

- Trimleri sabitleyen tespit elemanlarını panellerden çıkartmak için

L mm	kod	
230	04260001	1



426 SAB

Hava yastığı servis seti

- Plastik kutuda 12 alet çeşidi
- Hava yastığının kurulumu ve çıkartılması için
- Hava yastığı sabitleme vidalarına kolay erişim için
- Evrensel kullanım
- Şu araba modelleri için uygundur:
VW Bora, Golf 4, Jetta, Lupo, New Beetle, Passat B5, Polo
Audi A4, A6
BMW
Mercedes-Benz
Opel
Renault
Seat
Skoda Fabia, Octavia, Superb
- Plastik kutuda sunulur
- Özel çelik

epatlar (mm)	İ gr	kod	
275x160x56	820	04260010	1



427

Levye oluklu

- Maksimum direnci sağlamak için çift T bölümü

L mm	kod	
300	427001	5
400	427002	5
500	427003	5
600	427004	5



428

Keçe Levyesi

- Bir sivri ucu ve bir kavisli düz ucu olan altıgen bölümlü model
- Krom Vanadyum çelik,ısı işlem 45 HRC
- Emay kaplama

L mm	a mm	kod	
400	18	428001	2

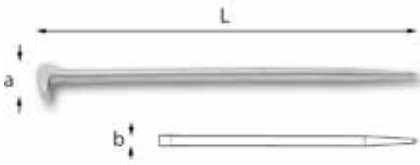

429

Keçe levyesi (topuk levyesi)

- Bir sivri ucu ve 90 Derece açılı bir tırnağı olan yuvarlak bölümlü model
- Krom Vanadyum çelik

L mm	a mm	b mm	kod	1
400	46	15	429001	2



430

Piston segman çemberi

- Pistonları silindirlere yerleştirirken piston segmanlarını yerlerinde sabit tutmak için

n°	L mm	kapasite ø mm	kod	1
1	80	60÷125	430002	1
2	80	90÷175	430003	1
2L	165	90÷175	430004	1



430 C

Piston segmanı çemberi, mandal tipi

- Pistonları silindirlere yerleştirirken piston segmanlarını yerlerinde sabit tutmak için

n°	L mm	kapasite ø mm	kod	1
1	80	55÷110	04300010	1
2	80	100÷160	04300011	1



435 A

V kasnak anahtar

- Aynı zamanda büyük çaplı yağ filtreleri için de kullanışlı

ø mm	kod	1
40÷140	04350002	1



435 DN

Triger kasnağı döndürme anahtar

- BENZİNLİ ve DİZEL motorlar için

L mm	kod	1
440	04350006	1



435 E/S5

ISO 1711-1 ISO 691

Kayış gerdirmeye somunları için beş adet yıldız segman anahtarlık set

- Yüksek direnç için özel çelik
- Anahtar sapa kancalamak/saptan ayırmak için hızlı sistem
- Yıldız ağızlı

mm	kod	1
13-15-16-17-19	04350011	1



435 FN

Zamanlama kasnakları için çıkartıcı

- Ayarlanabilir kollar, farklı çaplara uygundur

kapasite mm	kod	1
44÷68	04350009	1



435 M

Esnek kemer kiti

- Tüm esnek kemer türleri için uygundur
- Basit makaralara veya çift çaplı makaralara uyur
- Takma veya çıkarma için ayar gerektirmez
- Plastik kılıfında gelir
- Metal gövde

g	kod	1
100	04350110	1



435 TBN

Çok kanallı kasnak çıkartıcı

- Ayarlanabilir tırnaklar
- Kanal derinliği: 3,56 mm

kapasite mm	kod	1
45÷175	04350031	1



435 V

Üniversal kasnak bloğu

- BENZİNLİ ve DİZEL motorlar için
- Tek ve çift kam millileri motorların zamanlama kasnaklarını ve dizel enjeksiyon pompalarını tutmak için

LxPxH mm	kod	1
270x185x90	04350040	1



436

Üniversal kayış gerginliği göstergesi

- Üreticiden bağımsız olarak kayışların (zamanlama, alternatör ve klima) gerginlik kontrolünü yapmak için
- Bir sensör, kayış titreşim frekansını (Hz) ölçer (bir parmağın dokunması kaynaklı)
- Ekranda görünen ölçümle kıyaslamak için referans değerler kılavuzu ile birlikte temin edilir

LxPxH mm	kod	1
320x270x60	04360001	1



437

Segman yengeci

- Piston segmanlarını takmak ve sökmek için özel şekilli çeneleri olan model

n°	kapasite g mm	kod	
1	55÷100	437102	1
2	80÷120	437103	1
3	110÷160	437104	1



438/1

Supap çekirgesi

- Supap yaylarını takmak ve sökmek için
- Vida ayarlı model, düz kelepçeler

kapasite mm	L mm	kod	
75÷225	380	438001	1



438 N

Supap çekirgesi

- Supap yaylarını çıkartmak için
- Sürgülü çekici, ayık halkaları serbest bırakmak için kullanılır

kapasite mm	L mm	kod	
130	390	04380003	1



438 NA1

Supap çekirgesi

- 438 N ile kullanım için

g gr	kod	
75	Q04380003	1



438 P

Pnömatik supap çekirgesi

- Üniversal (BENZİNLİ ve DİZEL motorlar)
- Maksimum itme: 6 barda 75 Kg, 8 barda 100 Kg
- 480x380x135 mm plastik mahfazada temin edilir

kapasite mm	kod	
250	04380006	1



439 M

Supap alıştırma lastiği

- Vantuzlar 19 ve 22 mm

L mm	kod	
225	04390003	1



439 P

Subap Alıştırma

- Hava besleme basıncı 8 bar
- Ayarlanabilir salınım oranı: 250 / 3000/dak
- 3 vantuzla birlikte temin edilir 22, 33, 45 mm

g gr	kod	
800	04390010	1



439 PA

Vantuzlar

Ø mm	Ø1 mm	kod	
22	6,8	Q04390010	1
33	6,8	Q04390012	1
45	6,8	Q04390013	1



441/1

Fren yayı pensesi

- Perçinli fren pabucu olan otomobillerde kampanalı frenlerin toplama yaylarının takılması veya ayrılması için

L mm	kod	
220	441001	1



441/2

Fren yayı pensesi

- Birleştirilmiş fren pabucu olan otomobillerde kampanalı frenlerin toplama yaylarının takılması veya ayrılması için
- Çentikli ve menteşeli ankraj plakası

L mm	kod	
345	441002	1



441/3

Fren yayı pensesi

- Birleştirilmiş fren pabucu olan endüstriyel araçlarda kampanalı frenlerin toplama yaylarının takılması veya ayrılması için
- Tırtıklı ve menteşeli ankraj plakası

L mm	kod	
490	441003	1

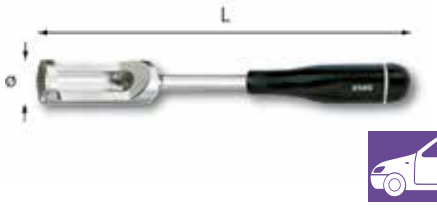

441 E

Yay tutma aleti

- Kampana-fren pabuçlarına karşı sıkıştırma için yay tutma keplerini takar
- Tüm markalar

L mm	Ø mm	kod	1
240	34	04410009	1



441 F

El freni pensesi

- El freni telinin kolay kancalanması için

L mm	kod	1
230	441005	1



442 N

Spiralli mıknatıs

n°	kapasite max Kg	a mm	L mm	kod	2
0	0,4	8	465	442004	2
1	1,4	12	525	442005	2
2	4	19	525	442006	2



442 AN

Yedek mıknatıslar

n°	kod	5
0	Q442030	5
1	Q442031	5
2	Q442032	5



442 L

Uzun tip Spiralli Mıknatıs LEDİ

- Vidaların ve küçük öğelerin yerlerini belirlemek için LED
- 2 adet AA pil ile çalışır, 1,5 V

L mm	kapasite max Kg	a mm	kod	1
600	1	13,7	04420006	1



442 T

Mafsallı teleskopik mıknatıs

- Erişilemeyen yerlerden mıknatısla çekilebilen öğeleri almak için
- Cep klipsli piring kol

L mm	kapasite max gr	a mm	kod	1
630	700	18	442011	1



443 B

Çemberli filtre anahtarı (otomobiller için)

kapasite Ø mm	L max mm	kod	1
65÷105	290	04430013	1

443 BC

Çemberli filtre anahtarı (endüstriyel araçlar için)

kapasite Ø mm	L max mm	kod	1
105÷145	300	04430015	1



443 BA

Yedek çember

kapasite Ø mm	kod	1
65÷105	Q04430013	1

443 BCA

Yedek çember

kapasite Ø mm	kod	1
105÷145	Q04430015	1



443 F

Çemberli filtre anahtarı

kapasite Ø mm	L max mm	kod	1
60÷106	235	443003	1



443 N

Çemberli filtre anahtarı (otomobiller için)

- Otomatik kayış kelepçeleme
- Filtrede kusursuz bir kavrama için kelepçeleme gücünü arttıran kol
- Filtreyi kavramak için mafsallı çeneler ve mandal etkisi
- Paslanmaz çelik askı
- Yüksek dirençli plastik malzemeden sap (160 mm)

kapasite Ø mm	L max mm	kod	1
66÷105	290	04430005	1

**443 NA****Yedek çember**

kapasite ø mm	kod	
66÷105	Q04430011	1

**443 NC****Hızlı yağ-filtresi anahtarı (endüstriyel araçlar)**

- 443 N numaralı ürünle aynı özellikler
- Kapasite: Ø 106÷150

kapasite ø mm	L max mm	kod	
106÷150	345	04430007	1

**443 NCA****Yedek kayış**

kapasite ø mm	kod	
106÷150	Q04430017	1

**444****Kayıklı filtre anahtarı**

kapasite ø mm	L mm	kod	
60÷140	225	444001	5

**444 A****Yedek kayış**

kapasite ø mm	kod	
60÷140	444101	5

**445****Mafsallı, zincirli filtre sökme anahtarı**

kapasite ø mm	L mm	kod	
60÷110	225	445001	1

**445 A****Yedek zincir**

kapasite max ø mm	kod	
60÷110	445002	1

**1/2****445 K****Zincirli filtre sökme anahtarı (lokmalı)**

kapasite max ø mm	kod	
50÷110	04450010	1

**3/8****446****Yağ filtreleri için kep anahtarları**

n°	Taraflar	kod	
65	14	04461030	1
66,5	14	04461031	1
74	8	04461034	1
74A	14	04461035	1
74B	15	04461036	1
79	15	04461039	1
89	15	04461041	1
92A	15	04461044	1

**3/8****446 A****Kendinden kavramalı yağ filtresi anahtarı (otomobiller)**

kapasite max ø mm	kod	
65÷120	04460003	1

**1/2****446 C****Kendinden kavramalı yağ filtresi anahtarı (endüstriyel araçlar)**

kapasite max ø mm	kod	
95÷165	04460005	1



3/8



446 DA/SE2

Yağ filtreleri için iki adet kapak anahtarı

- Orijinal torka yeniden sıkma sağlar (değeri plastik kılıfta gösterilmiştir)
- 3/8" kare uç
- Çelik gövde
- BMW, Volkswagen, Skoda, Audi, Seat, Mercedes için set



Kg	kod	
0,5	04461100	1



3/8



446 E

Kendinden kavramalı yağ filtre anahtarları

- 3/8" kare tahrik
- Basit bir itme ile filtre çapının otomatik olarak ayarlanması
- Hem sıkıştırma hem de gevşetme için kullanılma imkanı
- Yağ filtresine önden erişim imkanı
- Erişilmesi zor filtreler için ideal

kapasite max Ø mm	kod	
60÷80	04460012	1
80÷100	04460013	1
100÷120	04460014	1



3/8



446 E/SE2

iki adet kendinden kavramalı yağ filtre anahtarı

- 446 E/60÷80-80÷100
- 3/8" kare tahrik
- Basit bir itme ile filtre çapının otomatik olarak ayarlanması
- Hem sıkıştırma hem de gevşetme için kullanılma imkanı
- Yağ filtresine önden erişim imkanı
- Erişilmesi zor filtreler için ideal

Kg	kod	
0,5	04460015	1



446 H

Yakıt göstergesi sökme aleti

- Bölme plakasında açma düzenlemesi
- Plastik halka sonuna hasar vermeden sağ bağlantıyı aktarmak için üç tahrik "çatalı"
- Dar alanlarda çalışmak ve aleti yeni araçlara uyarlamak için kompakt ve ayarlanabilir "çatalar"

kapasite max Ø mm	kod	
88÷170	04460008	1



1/2



446 M

Multijet dizel filtre için sökme aleti

- Şunlarla birlikte temin edilir:
- Tork anahtarı için 1/2" soket
- Tezgah mengenesi için adaptör

kg	kod	
525	04460011	1



3/8



446 T

Yağ filtreleri için dizel Purflux için kep anahtarları

Ø filtre mm	Çentikler	kod	
66	6	04461016	1
76	6	04461018	1
86	9	04461020	1
96	9	04461022	1



447

Amortisör yay sökme - takma

- Otomobil amortisörlerindeki bobin yaylarını takmak ve ayırmak için
- Çift kanca ve kaymaz kilit vidası

kapasite max mm	L mm	kod	
270	365	447000	1



You
Tube



447 T CE

2006/42/CE

Üniversal Pnömatik Amortisör Sökme Aleti

- ÜNİVERSAL: Otomobillerde, ticari araçlarda, arazi araçlarında ve minibüslerde kullanılabilir
- KENDİNDEN DENGELİMELİ SİSTEM: İki üst kol aynı zamanda konik ve hizası kaçık yaylara da takılır
- Kendinden Yağlamalı Sistem: kolonları kaydırırken yağlama ve greslemeye ihtiyaç yoktur
- 2006/42/CE Makine Yönetmeliğine uygun. Güvenlik cihazı farklı çalışma aşamalarında engelleme olmadan operatörün güvenle çalışmasını sağlar, kollar açılımlarında otomatik piston durdurma aleti vardır
- Alt braketler 447 TC1 (78 / 130 mm) ve 447 TC2 (125 / 205 mm), mengene 447 TA ve üniversal üst kelepçeler 447 TB1 ile birlikte temin edilir
- Atölyede kolay montaj için kompakt boyutlar

karakteristikler	ebat
basınç gücü	735 kg (6 bar), 1226 kg (10 bar)
hava basıncı (bar)	6÷10
Piston stroku (mm)	420
silindir	Alüminyum Alaşımli ve naylon
Alt bağlantı parçaları /mengene	Hızlı Bağlama/Sökme

LxPxH mm	kod	
470x450x1390	04470101	1



447 TB2

HONDA ve TOYOTA otomobiller için üst kelepçeler

kg	kod	
1	Q04470103	1



447 TF

MERCEDES için kit

- Üst braket ve yaya baskı yapan ortala braketten oluşur (105 / 182 mm)

kg	kod	
1,4	Q04470111	1



447 TG

PORSCHE CAYENNE, VW TOUAREG için üst braket

kg	kod	
3,2	Q04470112	1



448 M

Suspansiyonları sökmek için Manivela

- Hızlı ve güvenli sökme:
- MAC PHAERSON suspansiyonları
- Küresel mafsalları
- Kancayı 5 ayrı pozisyona ayarlayabilirsiniz; kesin ve kolay kullanım
- Uzunluk: 120 cm

kg	kod	
5,2	04480010	1



449

Rot çektirme

- Direksiyon simidi ve süspansiyonlardan küresel mafsalları çıkartmak için

kapasite max Ø mm	a mm	kod	
16	45	449002	1
22	45	449001	1
32	80	449003	1



449/1

Rot çektirme

- Direksiyon ve süspansiyon küresel mafsallarını çıkartmak için

kapasite max Ø mm	a mm	b mm	kod	
16÷18	40	40	04490004	1
20÷22	40	40	04490006	1



449/3

Rot çektirme

- Direksiyon çubuklarındaki dairesel mafsal pimlerini çıkartmak için
- Özellikle İVECO araçlar için uygundur

kapasite max Ø mm	a mm	b mm	kod	
26	65	70	04490030	1



449/4

Rot çekirme

- Direksiyon çubuklarındaki dairesel mafsalları çıkartmak için
- Özellikle IVECO araçlar için uygundur

kapasite max Ø mm	a mm	b mm	kod	
41,5	65	88	04490040	1



449 ID

Rot çekirme

- Endüstriyel araçlarda direksiyon simidi ve süspansiyonlardan küresel mafsalları çıkartmak için

kapasite max Ø mm	güç t	a mm	kod	
36	8	65	04490009	1



449 A

Eksenel mafsalları takma/sökme aleti

- Direksiyon kutusu kullanmadan çalışmak için
- Manuel kullanım, altıgen bağlantı 30 mm
- Kapasite: Ø 35÷45 mm
- İçteki halkalar mafsallardaki kavramayı otomatik olarak düzenler
- Çelik gövde

kapasite max Ø mm	L mm	kg	kod	
35÷45	420	1,8	04490050	1



450

Kampana çekirmesi

- Tekerlek poyralarını otomobillerden ayırmak için dört adet salınan çıkartılabilir bacaklı model - Servis anahtarı ile birlikte temin edilir

kapasite max Ø mm	derinlik max mm	kod	
225	110	450002	1



450 A

Yedek bacak

kg	kod	
500	450101	1



451 N

Üç ayaklı dış çekirmeler

- Kendinden kilitletilmiş çeneli model
- Emniyet pimi
- 18 mm altıgen tahrikli vidayla çalışma
- İki çene kullanma imkanı
- Karbon çeliğinden basınç vidası
- Krom Vanadyum çelik gövde
- Krom kaplamalı ve cilalı yüzey
- Vidayla çalışma M16

n°	güç t	a mm	b mm	kod	
1	3	7÷140	147	04510005	1
2	4	10÷180	200	04510006	1
3	4	20÷260	250	04510007	1



451 NA

Yedek çeneler

n°	kod	
1	Q04510001	1
2	Q04510002	1
3	Q04510003	1



451 NT

Üç Ayaklı İç Çekirmeler

- Kendinden kilitletilmiş çeneli model
- Emniyet pimi
- 18 mm altıgen tahrikli vidayla çalışma
- İki çene kullanma imkanı
- Karbon çeliğinden basınç vidası
- Krom Vanadyum çelik gövde
- Krom kaplamalı ve kromajlı yüzey
- 468 E2 Rulman çekirme Aparatı ile kullanılırsa, sökme kapasitesi 451 NT1 için 23-55mm, 451 NT2 için 30-55mm
- Vidayla çalışma M16

n°	a mm	b mm	kod	
1	23÷130	140	04510015	1
2	50÷170	190	04510016	1

Çekirmeler 451 N ve 451 NT kullanım güvenliği ve kolaylığı

Yenilikçi, kendi kendini merkezleyen ve kendi kendini gerginleştiren sistem sayesinde daha kolay yerleştirme ve daha yüksek hızın yanında ilave kullanım kolaylığı elde edilmektedir. Eğer maksimum burulma seviyesi aşırsa, metal bir pim kırılması (frenlemesi) kullanıcının ve aracın güvenliğini garanti edecektir.

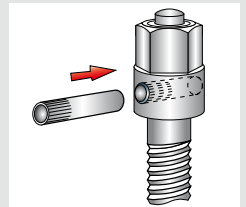
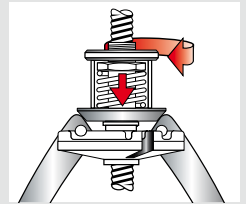



451 NTA

Yedek çeneler

n°	kod	
1	Q04510007	1
2	Q04510008	1

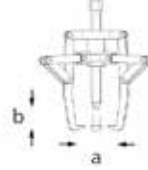

452 I

Üç ayaklı hidrolik dış çektirmeler

- Hızlı ve çabasıız çıkartma işlemi için kendinden kilittli çeneli ve hidrolik basınç vidalı model
- 17 mm altıgen tahrikli vidayla çalışma
- Krom Vanadyum çelik gövde
- Çinko Krom kaplamalı ve cilalı yüzey

n°	güç t	a mm	b mm	kod	
5	20	420	240	452201	1
6	20	680	295	452202	1

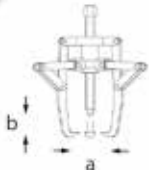

452

Üç ayaklı dış çektirmeler

- Kendinden kilittli çeneli model
- Karbon çeliğinden basınç vidası
- Krom Vanadyum çelik gövde
- Çinko Krom kaplamalı ve cilalı yüzey
- 5 ve 6 boyları, basınç vidasını hidrolik vida 452 IB ile değiştirmek suretiyle mekanikten hidrolik çektirmeye dönüştürülebilir

n°	a mm	b mm	mm	kod	
1	85	70	14	452010	1
2	130	110	17	452011	1
3	230	170	24	452012	1
4	300	240	24	452013	1
5	420	240	32	452014	1
6	680	295	32	452015	1



452 A

Yedek çeneler

- 452 ve 452 I için

n°	kod	
1	452120	1
2	452121	1
3	452122	1
4	452123	1
5	452124	1
6	452125	1

452 B

Yedek vidalar

n°	kod	
1	452130	1
2	452131	1
3	452132	1
4	452133	1
5	452134	1
6	452135	1



452 IB

Yedek hidrolik basınç vidaları

n°	kod	
5-6	452307	1

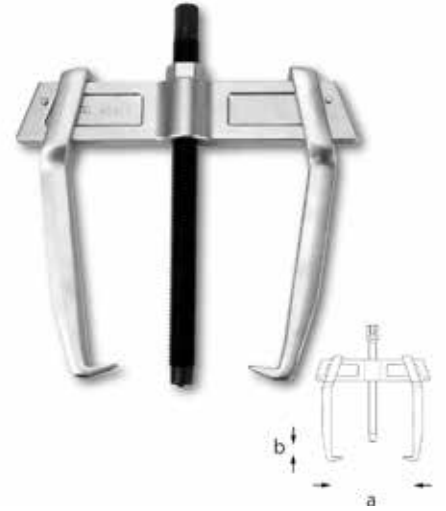

454

İki ayaklı çektirmeler

- Kayar çeneli model - Sıkma altıgenli çubuk
- Küçük tırnaklı çeneler
- Karbon çeliğinden basınç vidası
- Krom Vanadyum çelik
- Krom kaplamalı ve cilalı yüzey

n°	a mm	b mm	mm	kod	
0	65	70	13	04540000	1
1	90	110	17	04540010	1
2	130	110	17	04540020	1
3	175	165	17	04540030	1
4	220	165	17	04540040	1
5	270	220	21	04540050	1
6	340	220	21	04540060	1



454 SE3

İki çeneli üç dış çektirme aleti seti

- 454 N 0-1-2
- Kayar çeneli model - Sıkma altıgenli çubuk
- Küçük tırnaklı çeneler
- Karbon çeliğinden basınç vidası
- Krom Vanadyum çelik
- Krom kaplamalı ve cilalı yüzey

kg	kod	1
2,7	04549002P	1



454 A

Yedek çeneler

n°	kod	1
0	Q04540001	1
1-2	Q04540011	1
3-4	Q04540031	1
5-6	Q04540051	1



454 B

Yedek vidalar

n°	kod	1
0	Q04540002	1
1-2	Q04540012	1
3-4	Q04540032	1
5-6	Q04540052	1



454 S7

Çektirme seti, 7'li (454/0÷6)

- Çelik sac standıyla temin edilir

kg	kod	1
21	04540100	1



454 N/SV7

Boş stand

kg	kod	1
1750	Q454100	1



458

Ters kılavuzlar

- Kavrama yüzeyi olmayan kırık saplama ve civataları çıkartmak için
- Özel Krom Vanadyum çelik
- Saten ve Cilalı yüzey

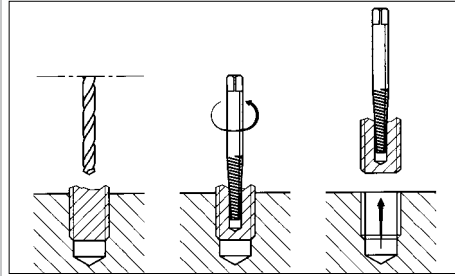

n°	M	Ø delik mm	a mm	kod	1
1	3÷4	1,8	1,4	458001	5
2	5÷7	3,2	2,1	458002	5
3	8÷10	4,5	3,1	458003	5
4	11÷14	6,5	4,8	458004	5
5	16÷18	8,5	6,2	458005	5
6	18÷24	11,8	9,4	458006	5
7	24÷33	15,3	12,7	458007	5
8	33÷45	20	17,5	458008	5



458 S5

Ters kılavuz seti, 5'li (458/1÷5)

- Plastik kutuda

kg	kod	1
125	458011	1



458 S6

Ters kılavuz seti, 6'lı (458/1÷6)

- Plastik kutuda

kg	kod	1
230	458012	1



458 S8

Ters kılavuz seti 8 li (458/1÷8)

- Plastik kutuda

kg	kod	1
720	458013	1



458 B

Zarar görmüş vida ve somunlar için çektirmeler

- Helezonik konik çiçek tipi -Zarar görmüş somunlar için özel sap
- Fosforlu yüzey -3/8" giriş(8-10-11-12-13-14mm)
- 1/2" giriş(15-16-17-18-19mm)
- Uzunluk 32mm

Ø mm	b mm	kod	1
8	12,5	04580108	1
10	15	04580110	1
11	16,5	04580111	1
12	18	04580112	1
13	19	04580113	1
14	20,5	04580114	1
15	22,5	04580125	1
16	23,5	04580126	1
17	25,5	04580127	1
18	26,5	04580128	1
19	27,5	04580129	1



458 BK1/S11

Hasar görmüş somunlar için 11'li Çektirme Seti

- Stand ile birlikte verilir
- 3/8" arkalı (8-10-11-12-13-14 mm)
- 1/2" arkalı (15-16-17-18-19 mm)

İ gr	kod	
722	04580311	1

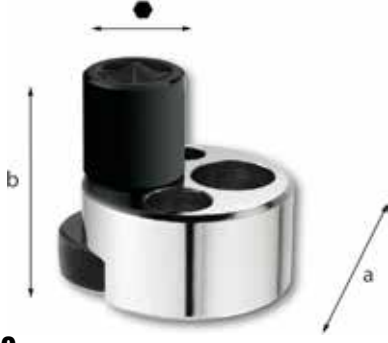

459

Saplama sökme

- Saplama civatalarını yerleştirmek veya çıkartmak için erkek altigen tahrikli model
- Özel Krom Vanadyum çelik
- Krom kaplamalı ve cilalı yüzey

kapasite max Ø mm	axb mm	kod
5±20	52x54	459001



459 A

Yedek makara

İ gr	kod
60	459011



459/1

Lokma tipi saplama sökme

- Dişlere zarar vermeden saplama civatalarını yerleştirmek veya çıkartmak için
- 1/2" dişi soket
- Takviyeli sıkma için 22 mm anahtar yeri
- Özel Krom Vanadyum çelik
- Krom kaplamalı yüzey

M	a mm	L mm	kod
6	25	65	459012
7	25	65	459013
8	25	65	459014
10	29	75	459016
12	29	75	459019
14	34	75	459021
16	34	75	459023



459/1 S4

Lokma tipi saplama sökme seti, 4'lü

- (459/1 M6-M8-M10-M12)
- Çelik sac kutuda

LxPxH mm	kod
235x90x30	459183



460 A

Saplama sökme seti

- Saplama civatası kapasitesi Ø 6÷14 mm
- Plastik kutuda temin edilir

LxPxH mm	kod
165x130x25	04600080



462

İki Ayaklı Dış Çektirme

- Salınan çeneli ve kendinden sıkmalı yaylı model
- Karbon çeliğinden basınç vidası ve gövde
- Karbon çeliği gövde -Kromajlı ve naturel siyah gövde

a mm	b mm	kod
60	40	462001



466 N

Hidrolik takviye jaki

- Kademeli artan yüksek kuvvet gerektiğinde çektiğinden basınç vidası ile poyra arasına yerleştirmek üzere universal model
- Yanlışlıkla aşırı yüklemeye karşı emniyet pimi (kırılma gerilimi 110 Nm)
- Karbon çeliği gövde
- Çinko Krom kaplamalı ve cilalı yüzey
- İki emniyet pimi ile temin edilir

t	axL mm	Ø mm	kod
30	35x260	19	466002

Hidrolik kriko 466 N

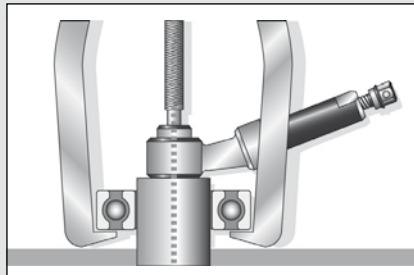

Kullanım

yükü doğru bir şekilde hizalayın ve iyi bir eksen olduğundan emin olun

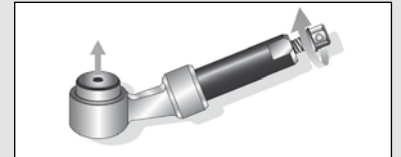

Pistonun Aşırı Sürüklenmesi

izin verilen burulma aşıldığı zaman güvenlik pimi kırılır (frenler)

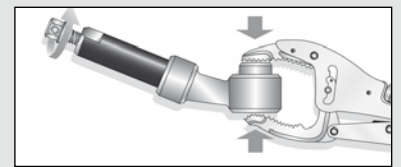

Piston yeniden konumlandırma

Bir mengene kilitli-kavrama pensesi kullanarak pistonun vidasını gevşeterek ve yeniden konumlandırarak basını alın.



468 C

Rulman iç çektirmeler

- Destek 468 D veya sürgülü çekiç 468 E ile birlikte kullanım için konik genişleyen model
- Özel Krom Vanadyum çelik
- Cilalı kaplama

n°	a mm	b mm	Ø mm	kod	
1	(Ø 6,5÷8)	M8	12	04680011	1
2	(Ø 8,5÷10)	M8	12	04680012	1
3	(Ø 10÷13)	M8	12	04680013	1
4	(Ø 13÷18)	M8	12	04680014	1
5	(Ø 18÷22,5)	1/2"	17	04680015	1
6	(Ø 22,5÷30)	1/2"	17	04680016	1
7	(Ø 30÷38)	1/2"	22	04680017	1
8	(Ø 38÷50)	1/2"	32	04680018	1
9	(Ø 50÷60)	1/2"	32	04680019	1



468 D

Çektirme Ayakları

- 468 C çektirmelerle birlikte kullanım için sürgülü bacaklı model
- Karbon çeliğinden vida ve bacaklar
- Özel Krom Vanadyum çelik gövde
- Kromajlı yüzey
- 468 D2 ve D3, 468 F1(M16 1/2") adaptör ile verilir

n°	468 C	a mm	b mm	kod	
1	1÷4	30÷100	M8	04680025	1
2	5÷9	40÷110	M16	04680026	1
3	5÷9	70÷200	M16	04680027	1

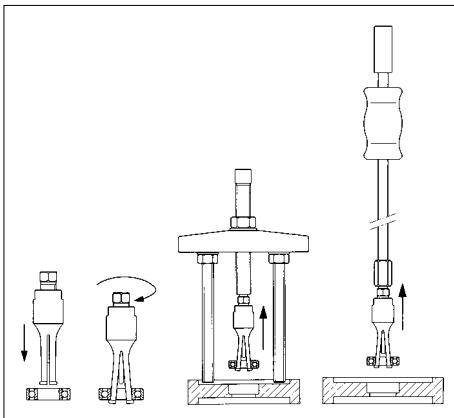

468 E

Rulman Çektirme Aparatı

- 468 C çektirmelerle birlikte kullanım için
- Karbon çeliği gövde
- Krom kaplamalı ve cilalı yüzey
- 468 E2, 468 F1(M16 1/2") adaptör ile verilir.

n°	468 C	b mm	ağırlık Kg	kod	
0	1÷4	M8	0,2	04680031	1
1	5÷9	1/2"	1	04680032	1
2	5÷9	M16	1,6	04680033	1



468 KS7

İç rulman çektirme seti 7 parça

ad.	tanımlama	parti/ebat
5	Rulman iç çektirmeler	468 C/3÷7
2	Çektirme Ayakları	468 D/1-3

LxPxH mm	kapasite mm	kod	
470x310x75	(Ø 10÷38)	04680100	1

468 KS11

İç rulman çektirme seti 11 parça

ad.	tanımlama	parti/ebat
9	Rulman iç çektirmeler	468 C/1÷9
2	Çektirme Ayakları	468 D/1-3

LxPxH mm	kapasite mm	kod	
470x310x75	(Ø 6÷60)	04680101	1



472

Çektirme destek ayakları

- 472 A ayrıncılarla birlikte kullanım için sürgülü bacaklı model
- Karbon çeliğinden vida ve bacaklar
- Özel Krom Vanadyum çelik gövde
- Çinko Krom kaplamalı ve cilalı yüzey

n°	a mm	b mm	Ø mm	kod	
1-2	45÷130	130	17	472001	1
3	85÷200	210	22	472002	1
4	100÷250	300	22	472003	1
5	150÷330	360	32	472004	1

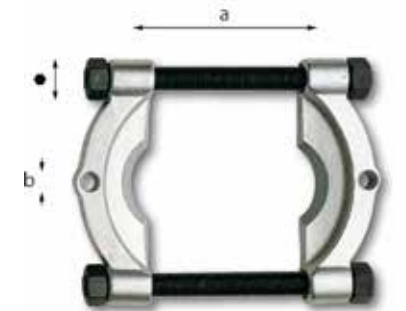

472 A

Çektirme Ayrıncıları

- Rulman ve kasnakların çıkartılması ve ayrılmasında kullanılır
- Karbon çeliğinden vida
- Özel Krom Vanadyum çelik gövde
- Çinko Krom kaplamalı ve cilalı yüzey

n°	a mm	b mm	Ø mm	kod	
1	10÷60	M12	17	472101	1
2	15÷75	M12	19	472102	1
3	30÷115	M16	24	472103	1
4	40÷150	M20	30	472104	1
5	60÷210	M20	36	472105	1

**485****Debriyaj diski hizalama aleti**

- Üç genişletme pensesi 485 R (A-B-C) ile birlikte temin edilir

kapasite mm	kod	
14,5÷25	485001	1

**485 R****Yedek genişletme pensesi (485 için)**

n°	kapasite mm	kod	
A	14,5÷18	485003	1
B	18÷21	485004	1
C	22÷25	485005	1

**490****Somun patlatmalar**

- Vidalara hasar vermeden sıkışan somunları ayırıp çıkartmak için
- Karbon çeliği kama
- Özel Krom Vanadyum çelik gövde
- Krom kaplamalı ve cilalı yüzey

n°	Ø mm	a mm	Ø mm	kod	
1	5÷10	22	12	490001	2
2	8÷16	30	14	490002	2
3	16÷24	45	19	490003	2
4	19÷27	57	21	490004	2

**493 A****Sapanlar**

- Güvenlik katsayısı 7:1
- EN 1492-1 kurallarına göre renk ve kaldırma gücü kombinasyonu

güç max ton	L m	kod	
1	2	04930002	1
1	3	04930003	1
1	4	04930004	1
1	5	04930005	1
1	6	04930006	1
2	2	04930012	1
2	3	04930013	1
2	4	04930014	1
2	5	04930015	1
2	6	04930016	1
3	2	04930022	1
3	3	04930023	1
3	4	04930024	1
3	5	04930025	1
3	6	04930026	1

**493 B****Yuvarlak sapanlar**

- Aşınmaya dayanıklı kılıfta yapı
- Güvenlik katsayısı 7:1
- EN 1492-2 kurallarına göre renk ve kaldırma gücü kombinasyonu

güç max ton	L m	kod	
1	1	04930052	1
1	1,5	04930053	1
1	2	04930054	1
1	2,5	04930055	1
1	3	04930056	1
2	1	04930062	1
2	1,5	04930063	1
2	2	04930064	1
2	2,5	04930065	1
2	3	04930066	1
3	1	04930072	1
3	1,5	04930073	1
3	2	04930074	1
3	2,5	04930075	1
3	3	04930076	1

**493 C****Ankraj**

- Kayış genişliği 35 mm
- Mandal tipi gerdirci 35 mm
- Ankraj şarjı 1.000 N
- Kanca
- Referans norm EN 12195-2

L mm x m	load N	kod	
35x4	1000	04930102	1
35x6	1000	04930103	1
50x8	2000	04930104	1
50x8	2000	04930106	1
50x10	2000	04930105	1
50x10	2000	04930107	1





495 BA



Temel asorti (74 parça) - 2 çekmece

ad.	tanımlama	parti/ebat
4	Segman pensesi Seti - 4 parça/19÷60	519/127N
5	Pense seti - 5 parça	519/150A
25	Plastik tepsi çeşidi (25 parça)	519/285A1
10	Tornavida Seti - (10 parça)	519/324H
8	Plastik tepsi çeşidi (8 parça)	519/382F
22	Plastik tepsi çeşidi (22 parça)	519/613CEB

kg	kod	resim
10,5	04950002	1



495 A1



Otomotiv için Alet Seti (83 parça) - 3 çekmeceli

ad.	tanımlama	parti/ebat
4	Segman pensesi Seti - 4 parça/19÷60	519/127N
5	Pense seti - 5 parça	519/150A
8	Mafsallı Lokma Seti - 8 parça	519/276
25	Plastik tepsi çeşidi (25 parça)	519/285A1
10	Tornavida Seti - (10 parça)	519/324H
9	TORX Tornavida Seti - 9 parça/T6÷T30	519/324TX
22	Plastik tepsi çeşidi (22 parça)	519/613CEB

kg	kod	resim
13	04950011	1

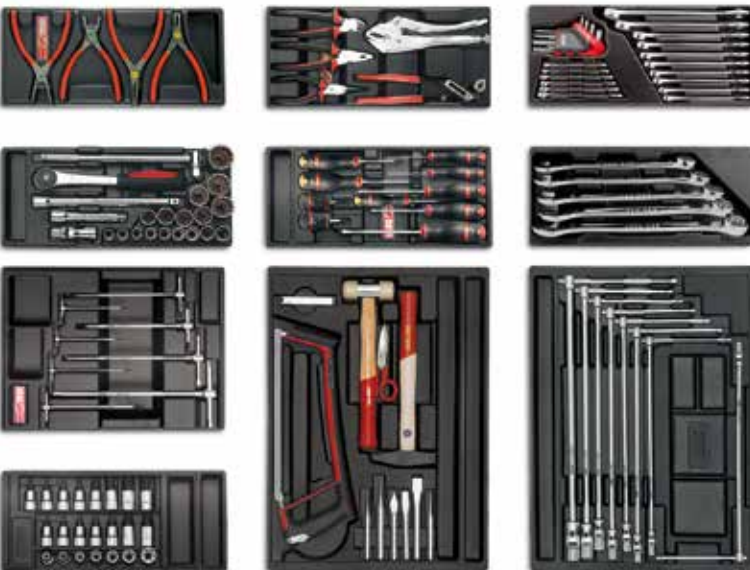

495 A2



Otomotiv için El Aleti Seti(120 parça) - 5 çekmeceli

ad.	tanımlama	parti/ebat
4	Segman pensesi Seti - 4 parça/19÷60	519/127N
5	Pense seti - 5 parça	519/150A
11	Çekiç, Testere ve Zimba Seti - (11 parça)	519/200I
22	Allen Lokma Seti - 22 parça	519/234C
8	Mafsallı Lokma Seti - 8 parça	519/276
8	T-Allen Anahtar Seti - 8 parça	519/280T
25	Plastik tepsi çeşidi (25 parça)	519/285A1
5	Plastik tepsi çeşidi (5 parça)/27-29-30-32-34	519/285B1
10	Tornavida Seti - (10 parça)	519/324H
22	Plastik tepsi çeşidi (22 parça)	519/613CEB

kg	kod	resim
19,5	04950012	1

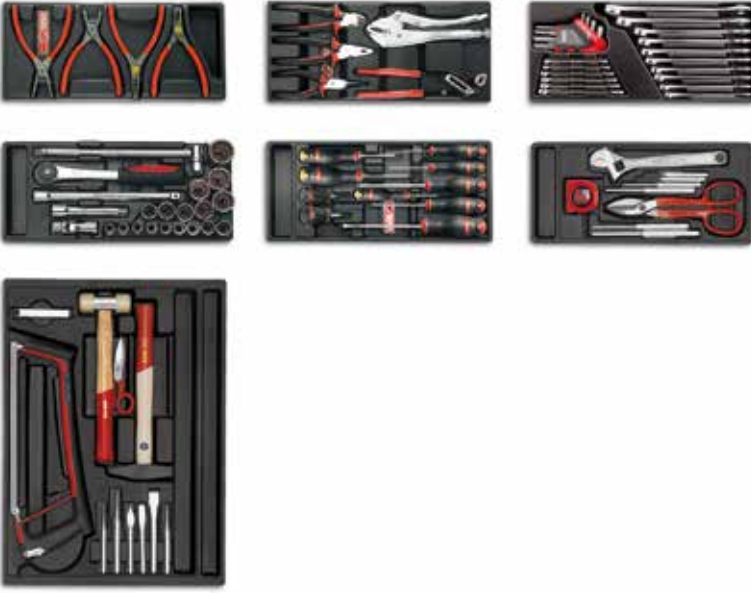

495 I1



Endüstriyel bakım için El Aleti Seti (86 parça) - 3 çekmeceli

ad.	tanımlama	parti/ebat
4	Segman pensesi Seti - 4 parça/19÷60	519/127N
5	Pense seti - 5 parça	519/150A
11	Çekiç, Testere ve Zimba Seti - (11 parça)	519/200I
25	Plastik tepsi çeşidi (25 parça)	519/285A1
9	Kurbağacık, Makas ve Pim Zimba Seti - 9 parça	519/294
10	Tornavida Seti - (10 parça)	519/324H
22	Plastik tepsi çeşidi (22 parça)	519/613CEB

kg	kod	1
12	04950021	1

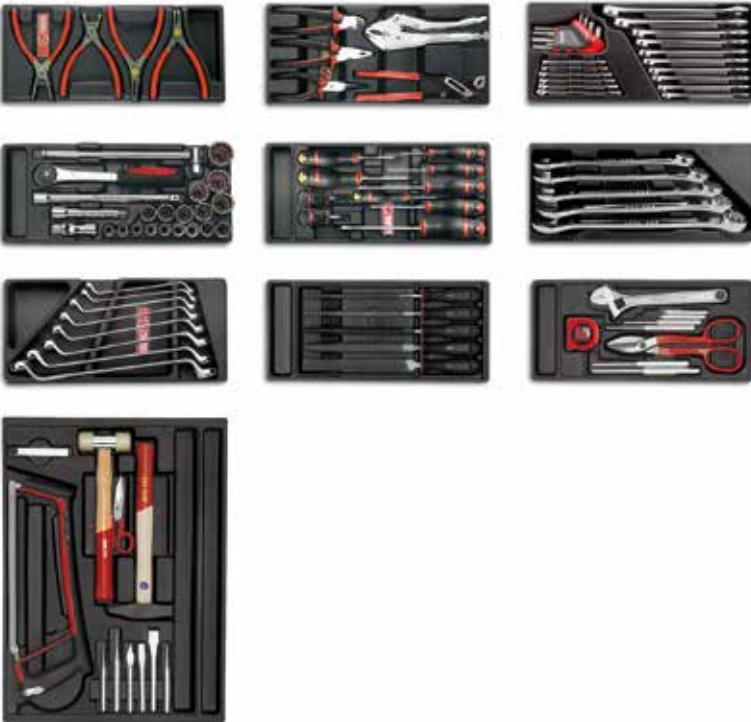

495 I2



Endüstriyel Bakım için El Aleti Seti (104 parça) - 4 çekmeceli

ad.	tanımlama	parti/ebat
4	Segman pensesi Seti - 4 parça/19÷60	519/127N
5	Pense seti - 5 parça	519/150A
11	Çekiç, Testere ve Zimba Seti - (11 parça)	519/200I
8	Yıldız Anahtar Seti - 8 parça/6x7÷20x22	519/283NA
25	Plastik tepsi çeşidi (25 parça)	519/285A1
5	Plastik tepsi çeşidi (5 parça)/27-29-30-32-34	519/285B1
9	Kurbağacık, Makas ve Pim Zimba Seti - 9 parça	519/294
10	Tornavida Seti - (10 parça)	519/324H
22	Plastik tepsi çeşidi (22 parça)	519/613CEB
5	Eğme Seti - 5 parça	519/990

kg	kod	1
15	04950022	1



496 A1

Standart el aleti seti (47 parça)

ad. tanımlama	parti/ebat
1 Kombine pense	150 B/180
1 Oturmali kaymalı geçmeli ayarlanabilir pense	178 N 240/240
1 Yan Keski	185 B/160
1 Demir testeresi	200 S
1 Conta makası	207 C
8 Lokma anahtarları FullContact/(10÷14)-17-19-22	235 1/2 EN
2 Uzatmalar/125 - 250	236 1/2
1 Yalıtılmış mekanizmalı ters çevrilebilir cırcır	237 B 1/2
1 T - kolu	240 1/2 N
1 Üniversal mafsal	241 1/2
9 9lu Allen Anahtar Seti/1,5-2-2,5-3-4-5-6-8-10	280 S9
12 Kombine anahtarlar/(6÷14)-17-19-22	285
4 Düz Tornavida/0,5x3x75-0,8x4x100-1,5,5x125-1,2x6,5x150	324
2 Yıldız Tornavida/1x75-2x100	324 PH
1 Plastik Tokmaklar	376/35
1 Tesviyeci çekiçler	382/500

kg	kod	1
5	04960005	1

Tavsiye edilen Takım Çantaları



530 V



641 B



496 A2

Standart el aleti seti (72 parça)

ad. tanımlama	parti/ebat
1 İç segman pensesi düz	127 N/19÷60
1 Dış segman pensesi düz	128 N/19÷60
1 Ayarlı pense (Polis pense)	134/250
1 Kombine pense	150 B/180
1 Oturmali kaymalı geçmeli ayarlanabilir pense	178 N 240/240
1 Yan Keski	185 B/160
1 Demir testeresi	200 S
1 Sac kesme makasları	204/250
1 Conta makası	207 C
17 Lokma anahtarları FullContact/8-10-11-12-13-14-15-16-17-18-19-21-22-24-27-30-32	235 1/2 EN
2 Uzatmalar/125-250	236 1/2
1 Yalıtılmış mekanizmalı ters çevrilebilir cırcır	237 B 1/2
1 Üniversal mafsal	241 1/2
9 9lu Allen Anahtar Seti/1,5-2-2,5-3-4-5-6-8-10	280 S9
17 17'li set/6÷22	285 SE17
1 Değişken Uçlu Tornavida Düz-Yıldız	322 R
4 Düz Tornavida/0,5x3x75-0,8x4x100 - 1x5,5x125 - 1,2x6,5x150	324
2 Yıldız Tornavida/1x75 - 2x100	324 PH
6 Keski zimba takımı (6 parça)	372 SE6
1 Plastik Tokmaklar	376/35
1 Tesviyeci çekiçler	382/300
1 Metal Yağdanlıklar	420/500

kg	kod	1
14	04960007	1

496 AP2

Standart el aleti seti (66 parça)

ad. tanımlama	parti/ebat
1 İç segman pensesi düz	127 N/19÷60
1 Dış segman pensesi düz	128 N/19÷60
1 Ayarlı pense (Polis pense)	134/250
1 Kombine pense	150 B/180
1 Oturmali kaymalı geçmeli ayarlanabilir pense	178 N 240/240
1 Yan Keski	185 B/160
1 Demir testeresi	200 S
1 Sac kesme makasları	204/250
1 Conta makası	207 C
15 Lokma anahtar, inç FullContact/3/8÷1 1/4"	235 1/2 PN
2 Uzatmalar/125 - 250	236 1/2
1 Yalıtılmış mekanizmalı ters çevrilebilir cırcır	237 B 1/2
1 T - kolu	240 1/2 N
1 Üniversal mafsal	241 1/2
8 8li inç Allen Anahtar Seti/1/16÷1/4"	280 P/SE8
13 13'lü set/1/4÷1"	285 P/SE13
1 Değişken Uçlu Tornavida Düz-Yıldız	322 R
4 Düz Tornavida/0,5x3x75 - 0,8x4x100 - 1x5,5x125 - 1,2x6,5x150	324
2 Yıldız Tornavida/1x75 - 2x100	324 PH
6 Keski zimba takımı (6 parça)	372 SE6
1 Plastik Tokmaklar	376/35
1 Tesviyeci çekiçler	382/300
1 Metal Yağdanlıklar	420/500

kg	kod	1
13	04960008	1

Tavsiye edilen Takım Çantaları



525 V



526 V



646/5V



496 B1

Otomotiv için el aleti seti (85 parça)

ad.	tanımlama	parti/ebat
1	İç segman pensesi düz	127 N/19÷60
1	Dış segman pensesi düz	128 N/19÷60
1	Düz kargaburun	133 A/160
1	Ayarlı pense (Polis pense)	134/250
1	Kombine pense	150 A/180
1	Oturmalı kaymalı geçmeli ayarlanabilir pense	178 N 240/240
1	Ağır hizmet Amerikan modeli yankeski	188 A/160
1	Conta makası	207 C
17	Lokma anahtarları FullContact/8-10-11-12-13-14-15-16-17-18-19-21-22-24-27-30-32	235 1/2 EN
2	Uzatmalar/125-250	236 1/2
1	Yalıtılmış mekanizmalı ters çevrilebilir cırcır	237 B 1/2
1	Üniversal mafsalsal	241 1/2
8	T kollarlı mafsalsal lokma anahtarları/7-8-10-11-13-14-17-19	276 CE
2	T Kollarlı Mafsalsal buji lokması	278 N/16-20,8

ad.	tanımlama	parti/ebat
9	9lu Allen Anahtar Seti/1,5-2-2,5-3-4-5-6-8-10	280 S9
17	17'li set/6÷22	285 SE17
4	Düz Tornavida/0,5x3x75-0,8x4x100-1x5,5x125-1,2x6,5x150	324
1	Düz Tornavida/1,6x8x175	324 E
1	Yıldız Tornavida/3x150	324 EPH
1	Düz Topaç Tornavida/0,8x4x35	324 N
1	Yıldız Topaç Tornavida	324 NPH/2x35
2	Yıldız Tornavida/1x75-2x100	324 PH
6	Keski zimba takımı (6 parça)	372 SE6
1	Plastik Tokmaklar	376/35
1	Tesviyeci çekiçler	382/300
1	Metal Yağdanlıklar	420/500
1	Sentil çakısı (filler)	966/19 L

kg	kod	
15	04960015	1

Tavsiye edilen Takım Çantaları



654 V



521 RX



519 R



518 S



513 B



496 B2

Otomotiv için el aleti seti (144 parça)

ad.	tanımlama	parti/ebat
1	İç segman pensesi düz	127 N/19÷60
1	Dış segman pensesi düz	128 N/19÷60
1	Düz kargaburun	133 A/160
1	Ayarlı pense (Polis pense)	134/250
1	Kombine pense	150 A/180
1	Oturmalı kaymalı geçmeli ayarlanabilir pense	178 N 240/240
1	Ağır hizmet Amerikan modeli yankeski	188 A/160
1	Demir testeresi	200 S
1	Conta makası	207 C
17	Lokma anahtarları FullContact/8-10-11-12-13-14-15-16-17-18-19-21-22-24-27-30-32	235 1/2 EN
3	Darbeli lokma anahtarları FullContact/17-19-21	235 1/2 MLS
2	Uzatmalar/125-250	236 1/2
1	Yalıtılmış mekanizmalı ters çevrilebilir cırcır	237 B 1/2
1	Üniversal mafsalsal	241 1/2
13	Anahtar seti, 13'lü/6x7÷30x32	252 N/SR13
5	5'li set/10x12-11x13-14x17-16x18-19x22	258 N/SE5
16	Yağ tahliye kiti (16 parçalı)	263/S16
1	Bijon Anahtarları (otomobiller ve hafif endüstriyel araçlar)/17x19x22x1/2"	272
8	T kollarlı mafsalsal lokma anahtarları/7-8-10-11-13-14-17-19	276 CE
3	Buji lokması/16-18-20,8	279 N 1/2

ad.	tanımlama	parti/ebat
9	9lu Allen Anahtar Seti/1,5-2-2,5-3-4-5-6-8-10	280 S9
4	Kombine anahtarlar/24-27-30-32	285
17	17'li set/6÷22	285 SE17
4	Düz Tornavida/0,5x3x75-0,8x4x100-1x5,5x125-1,2x6,5x150	324
1	Düz Tornavida/1,6x8x175	324 E
1	Yıldız Tornavida/3x150	324 EPH
1	Düz Topaç Tornavida/0,8x4x35	324 N
1	Yıldız Topaç Tornavida	324 NPH/2x35
2	Yıldız Tornavida/1x75-2x100	324 PH
7	TORX Tornavida/T10÷T40	324 TX
1	Oluklu keskiçler	351/200
6	Keski zimba takımı (6 parça)	372 SE6
1	Plastik Tokmaklar	376/35
2	Tesviyeci çekiçler	382/300-500
1	Metal Yağdanlıklar	420/500
1	Spiralli mknatsız	442 N/1
1	Uzun Sentil çakısı (filler)	966 L/160
5	Eğge seti, 5'li (990 MPA / MPE)	990 M2/SE5

kg	kod	
27	04960017	1

Tavsiye edilen Takım Çantaları



526 V



519 R

496 BP2

Otomotiv için el aleti seti (137 parça)

ad. tanımlama	parti/ebat
1 İç segman pensesi düz	127 N/19÷60
1 Dış segman pensesi düz	128 N/19÷60
1 Düz kargaburun	133 A/160
1 Ayarlı pense (Polis pense)	134/250
1 Kombine pense	150 A/180
1 Oturmali kaymalı geçmeli ayarlanabilir pense	178 N 240/240
1 Ağır hizmet Amerikan modeli yankeski	188 A/160
1 Demir testeresi	200 S
1 Conta makası	207 C
3 Darbeli lokma anahtarları FullContact/17-19-21	235 1/2 MLS
15 Lokma anahtar, inç FullContact/3/8÷1 1/4"	235 1/2 PN
2 Uzatmalar/125-250	236 1/2
1 Yalıtılmış mekanizmalı ters çevrilebilir cırcır	237 B 1/2

ad. tanımlama	parti/ebat
1 T - kolu	240 1/2 N
1 Üniversal mafsalsal	241 1/2
12 İki ağızlı anahtar, inç/1/4÷1 5/16"	252 NP
5 5'li set/10x12-11x13-14x17-16x18-19x22	258 N/SE5
16 Yağ tahliye kiti (16 parçalı)	263/S16
1 Bijon Anahtar (otomobiller ve hafif endüstriyel araçlar)/17x19x22x1/2"	272
8 T kollu mafsalsal lokma anahtarları/7-8-10-11-13-14-17-19	276 CE
3 Buji lokması/16-18-20,8	279 N 1/2
8 8li inç Allen Anahtar Seti/1/16÷1/4"	280 P/SE8
17 Kombine anahtarlar/1/4÷1 5/16	285 P
4 Düz Tornavida/0,5x3x75-0,8x4x100-1x5,5x125-1,2x6,5x150	324
1 Düz Tornavida/1,6x8x175	324 E
1 Yıldız Tornavida	324 EPH/3x150
1 Düz Topaç Tornavida/0,8x4x35	324 N

ad. tanımlama	parti/ebat
1 Yıldız Topaç Tornavida	324 NPH/2x35
2 Yıldız Tornavida/1x75-2x100	324 PH
7 TORX Tornavida/T10÷T40	324 TX
1 Oluklu keski	351/200
6 Keski zimba takımı (6 parça)	372 SE6
1 Plastik Tokmaklar	376/35
2 Tesviyeci çekiçler	382/300-500
1 Metal Yağdanlıklar	420/500
1 Spiralli mknatis	442 N/1
1 Uzun Sentil çakısı (filler)	966 L/160
5 Eğe seti, 5'li (990 MPA / MPE)	990 M2/SE5

İ	Kg	kod	
26		04960018	1



496 B3

Otomotiv için el aleti seti (204 parça)

ad. tanımlama	parti/ebat
1 İç segman pensesi düz	127 N/19÷60
1 Dış segman pensesi düz	128 N/19÷60
1 Düz kargaburun	133 A/160
1 Ayarlı pense (Polis pense)	134/250
1 Kombine pense	150 A/180
1 Oturmali kaymalı geçmeli ayarlanabilir pense	178 N 240
1 Ağır hizmet Amerikan modeli yankeski	188 A/160
1 Demir testeresi	200 S
1 Conta makası	207 C
17 Lokma anahtarları FullContact/8-10-11-12-13-14-15-16-17-18-19-21-22-24-27-30-32	235 1/2 EN
6 Darbeli lokma anahtarları FullContact/17-19-21-22-24-27	235 1/2 MLS
2 Uzatmalar/125-250	236 1/2
1 Yalıtılmış mekanizmalı ters çevrilebilir cırcır	237 B 1/2
1 Üniversal mafsalsal	241 1/2
13 Anahtar seti, 13'lü/6x7÷30x32	252 N/SR13
5 5'li set/10x12-11x13-14x17-16x18-19x22	258 N/SE5
16 Yağ tahliye kiti (16 parçalı)	263/S16
1 Bijon Anahtar (otomobiller ve hafif endüstriyel araçlar)/17x19x22x1/2"	272
8 T kollu mafsalsal lokma anahtarları/7-8-10-11-13-14-17-19	276 CE
3 Buji lokması/16-18-20,8	279 N 1/2
9 9lu Allen Anahtar Seti/1,5-2-2,5-3-4-5-6-8-10	280 S9
13 Yıldız anahtar seti 13'lü/6x7÷30x32	283 N/SE13
4 Kombine anahtarlar/24-27-30-32	285

ad. tanımlama	parti/ebat
17 17'li set/6÷22	285 SE17
1 Kurbağacık anahtarlar	294 A/250
4 Düz Tornavida/0,5x3x75-0,8x4x100-1x5,5x125-1,2x6,5x150	324
1 Düz Tornavida/1,6x8x175	324 E
1 Yıldız Tornavida/3x150	324 EPH
1 Düz Topaç Tornavida/0,8x4x35	324 N
1 Yıldız Topaç Tornavida	324 NPH/2x35
2 Yıldız Tornavida/1x75-2x100	324 PH
7 TORX Tornavida/T10÷T40	324 TX
1 Oluklu keski	351/200
6 Keski zimba takımı (6 parça)	372 SE6
1 Plastik Tokmaklar	376/35
2 Tesviyeci çekiçler	382/300-500
1 Metal Yağdanlıklar	420/500
1 Spiralli mknatis	442 N/1
1 Çemberli filtre anahtarı (otomobiller için)	443 N
1 Mafsalsal, zincirli filtre sökme anahtarı	445
38 Çift malzemeli kutuda altıgen soketlerle ve küçük parçalarla asorti (38 parça)	609 1/4 EB
1 Uzun Sentil çakısı (filler)	966 L/160
1 Düz raspa	987 A/200
1 Üçgen raspa	987 C/200
5 Eğe seti, 5'li (990 MPA / MPE)	990 M2/SE5
1 Sarı tel fırça	993 C

İ	Kg	kod	
35		04960019	1

Tavsiye edilen Takım Çantaları



527 V



519 R

496 BP3

Otomotiv için el aleti seti (173 parça)

ad. tanımlama	parti/ebat
1 İç segman pensesi düz	127 N/19÷60
1 Dış segman pensesi düz	128 N/19÷60
1 Düz kargaburun	133 A/160
1 Ayarlı pense (Polis pense)	134/250
1 Kombine pense	150 A/180
1 Oturmalı kaymalı geçmeli ayarlanabilir pense	178 N 240/240
1 Ağır hizmet Amerikan modeli yankeski	188 A/160
1 Demir testeresi	200 S
1 Conta makası	207 C
6 Darbeli lokma anahtarları FullContact/17-19-21-22-24-27	235 1/2 MLS
15 Lokma anahtar, inç FullContact/3/8÷1 1/4"	235 1/2 PN
2 Uzatmalar/125-250	236 1/2
1 Yalıtılmış mekanizmalı ters çevrilebilir cırcır	237 B 1/2
1 T - kolu	240 1/2 N
1 Üniversal mafsal	241 1/2

ad. tanımlama	parti/ebat
12 İki ağızlı anahtar, inç/1/4x5/16÷1 3/16x1 5/16"	252 NP
5 5'li set/10x12-11x13-14x17-16x18-19x22	258 N/SE5
16 Yağ tahliye kit (16 parçalı)	263/S16
1 Bijon Anahtar (otomobiller ve hafif endüstriyel araçlar)/17x19x22x1/2"	272
8 T kollu mafsalı lokma anahtarları/7-8-10-11-13-14-17-19	276 CE
3 Buji lokması/16-18-20,8	279 N 1/2
8 8'li İnç Allen Anahtar Seti/1/16÷1/4"	280 P/ SE8
11 Yıldız anahtarlar, inç/1/4x5/16÷1 3/16x1 5/16"	283 NP
17 Kombine anahtarlar/1/4÷1 5/16"	285 P
1 Kurbağacık anahtarlar	294 A/250
4 Düz Tornavida/0,5x3x75-0,8x4x100-1x5,5x125-1,2x6,5x150	324
1 Düz Tornavida/1,6x8x175	324 E
1 Yıldız Tornavida	324 EPH/3x150
1 Düz Topaç Tornavida/0,8x4x35	324 N
1 Yıldız Topaç Tornavida	324 NPH/2x35

ad. tanımlama	parti/ebat
2 Yıldız Tornavida/1x75-2x100	324 PH
7 TORX Tornavida/T10÷T40	324 TX
1 Oluklu keski	351/200
6 Keski zımba takımı (6 parça)	372 SE6
1 Plastik Tokmaklar	376/35
2 Tesviyeci çekiçler	382/300-500
1 Metal Yağdanlıklar	420/500
1 Spiralli mknats	442 N/1
1 Çemberli filtre anahtar (otomobiller için)	443 N
17 Altıköşe Lokma Takımı İnç (17 parça)	613 1/4 ENP
1 Uzun Sentil çakısı (filler)	966 L/160
1 Düz raspa	987 A/200
1 Üçgen raspa	987 C/200
5 Eğe seti, 5'li (990 MPA / MPE)	990 M2/SE5
1 Sarı tel fırça	993 C

kg	kod	
32	04960020	1



496 B4

Otomotiv için el aleti seti (249 parça)

ad. tanımlama	parti/ebat
1 İç segman pensesi düz	127 N/19÷60
1 İç segman pensesi eğri	127 PN/19÷60
1 Dış segman pensesi düz	128 N/19÷60
1 Dış segman pensesi eğri	128 PN/19÷60
1 Düz kargaburun	133 A/160
1 Eğri kargaburun	133 AP/200
1 Ayarlı pense (Polis pense)	134/250
1 Kombine pense	150 A/180
1 Oturmalı kaymalı geçmeli ayarlanabilir pense	178 N 240
1 Ağır hizmet Amerikan modeli yankeski	188 A/160
1 Demir testeresi	200 S
1 Sac kesme makasları	204/250
1 Conta makası	207 C
1 Maket bıçağı	220 B1
9 Lokma tipi Torx allen/T20÷T60	233 1/2 NTX
8 Allen lokma/5-6-7-8-10-12-14-17	234 1/2 N
17 Lokma anahtar FullContact/8-10-11-12-13-14-15-16-17-18-19-21-22-24-27-30-32	235 1/2 EN
6 Darbeli lokma anahtarları FullContact/17-19-21-22-24-27	235 1/2 MLS
7 TORX lokmalar/E10÷E24	235 1/2 NTX
2 Uzatmalar/125-250	236 1/2
1 Yalıtılmış mekanizmalı ters çevrilebilir cırcır	237 B 1/2
1 Üniversal mafsal	241 1/2
12 Küçük, açılı, açık ağızlı anahtarlar	250 N/3,2÷14
13 Anahtar seti, 13'lü/6x7÷30x32	252 N/SR13
5 5'li set/10x12-11x13-14x17-16x18-19x22	258 N/SE5
16 Yağ tahliye kit (16 parçalı)	263/S16
1 Bijon Anahtar (otomobiller ve hafif endüstriyel araçlar)/17x19x22x1/2"	272
1 Mafsalı kare tahrikli T-kol	273 1/2 Q
8 T kollu mafsalı lokma anahtarları/7-8-10-11-13-14-17-19	276 CE
3 Buji lokması/16-18-20,8	279 N 1/2
9 9lu Allen Anahtar Seti/1,5-2-2,5-3-4-5-6-8-10	280 S9

ad. tanımlama	parti/ebat
13 Yıldız anahtar seti 13'lü/6x7÷30x32	283 N/SE13
4 Kombine anahtarlar/24-27-30-32	285
17 17'li set/6÷22	285 SE17
1 Kurbağacık anahtarlar	294 A/250
4 Düz Tornavida/0,5x3x75-0,8x4x100-1x5,5x125-1,2x6,5x150	324
1 Düz Tornavida/1,6x8x175	324 E
1 Yıldız Tornavida/3x150	324 EPH
1 Düz Topaç Tornavida/0,8x4x35	324 N
1 Yıldız Topaç Tornavida/2x35	324 NPH
2 Yıldız Tornavida/1x75-2x100	324 PH
7 TORX Tornavida/T10÷T40	324 TX
1 Oluklu keski	351/200
6 Keski zımba takımı (6 parça)	372 SE6
1 Plastik Tokmaklar	376/35
2 Tesviyeci çekiçler	382/300-500
1 Metal Yağdanlıklar	420/500
1 Keçe levyesi (topuk levyesi)	429/400
1 Spiralli mknats	442 N/1
1 Çemberli filtre anahtar (otomobiller için)	443 N
1 Rot çekirme	449/22
38 Çift malzemeli kutuda altıgen soketlerle ve küçük parçalarla asorti (38 parça)	609 1/4 EB
1 Kablo Pabucu Sıkma Pensesi	746
1 Sentil çakısı (filler)	966/19 L
1 Şerit metreler	981 B/3x19
1 Düz raspa	987 A/200
1 Üçgen raspa	987 C/200
5 Eğe seti, 5'li (990 MPA / MPE)	990 M2/SE5
1 Sarı tel fırça	993 C

kg	kod	
42	04960025	1

Tavsiye edilen Takım Çantaları



519 R6/5V



496 B5

Otomotiv için el aleti seti (116 parça)

- 502 DOLAP VE YARDIMCI ELEMANLARIYLA BİRLİKTE TEMİN EDİLİR

ad.	tanımlama	parti/ebat
1	İç segman pensesi düz	127 N/19÷60
1	İç segman pensesi eğri	127 PN/19÷60
1	Dış segman pensesi düz	128 N/19÷60
1	Dış segman pensesi eğri	128 PN/19÷60
1	Ayarlı pense (Polis pense)	134/250
1	Kombine pense	150 B/180
1	Oturmalı kaymalı geçmeli ayarlanabilir pense	178 N 240/240
1	Demir testeresi	200
17	Lokma anahtarları FullContact/5,5-6-7-8-9-10-11-12-13-14	235 1/2 EN
3	Darbeleri lokma anahtarları FullContact/17-19-21	235 1/2 MLS
2	Uzatmalar/125-250	236 1/2
1	Yalıtılmış mekanizmalı ters çevrilebilir cırcır	237 B 1/2
1	Üniversal mafsal	241 1/2
13	Anahtar seti, 13'lü/6÷32	252 N/SR13
16	Yağ tahliye kit (16 parçalı)	263/S16
4	Mafsallı buji lokması/8L-9L-10L-12L	278 D

ad.	tanımlama	parti/ebat
2	T Kollu Mafsallı buji lokması	278 N/16-20,8
9	9lu Allen Anahtar Seti/1,5-2-2,5-3-4-5-6-8-10	280 S9
17	17'li set/6÷22	285 SE17
4	Düz Torna vida/0,5x3x75-0,8x4x100-1x5,5x125-1,2x6,5x150	324
1	Düz Klemens Torna vida/0,4x2,5x50	324 D
1	Düz Topaç Torna vida/1,2x6,5x35	324 N
1	Yıldız Topaç Torna vida	324 NPH/2x35
3	Yıldız Torna vida/0,75-1x75-2x100	324 PH
7	Delikli TORX Torna vida/T10÷T40	324 STX
1	Plastik Tokmaklar	376/35
1	Tesviyeci çekiçler	382/300
1	Metal Yağdanlıklar	420/500
1	Çemberli filtre anahtar (otomobiller için)	443 N
1	CORBİN kelepçeler için pense	871/2
1	Sentil çakısı (filler)	966/20

İ	Kg	kod	
16		04960021	1

Tavsiye edilen Takım Çantaları



502 A1



502 A2



496 B6

Otomotiv için el aleti seti (148 parça)

- 502 DOLAP VE YARDIMCI ELEMANLARIYLA BİRLİKTE TEMİN EDİLİR

ad.	tanımlama	parti/ebat
1	İç segman pensesi düz	127 N/19÷60
1	İç segman pensesi eğri	127 PN/19÷60
1	Dış segman pensesi düz	128 N/19÷60
1	Dış segman pensesi eğri	128 PN/19÷60
1	Düz kargaburunn	133 B/160
1	Eğri kargaburun	133 BP/160
1	Ayarlı pense (Polis pense)	134/250
1	Kombine pense	150 B/180
1	Papağan pense	180 C/250
1	Yan Keski	185 B/160
1	Conta makası	207 C
1	Maket bıçağı	220 B1
9	TORX Allen lokma seti, 9'lu/T20÷T60	233 1/2 NTX/S9
17	Lokma anahtarları FullContact/8-10-11-12-13-14-15-16-17-18-19-21-22-24-27-30-32	235 1/2 EN
7	TORX lokma seti 7'li/E10÷E24	235 1/2 NTX/S7
2	Uzatmalar/125-250	236 1/2
1	Yalıtılmış mekanizmalı ters çevrilebilir cırcır	237 B 1/2
1	Üniversal mafsal	241 1/2
1	Adaptör	246 1/2
16	Yağ tahliye kit (16 parçalı)	263/S16
3	Teflon korumalı lastik jantları için üç soket	270 B/S3
8	T kollu mafsallı lokma anahtarları/7-8-10-11-13-14-17-19	276 CE
4	Mafsallı buji lokması/8L-9L-10L-12L	278 D

ad.	tanımlama	parti/ebat
2	T Kollu Mafsallı uzun buji lokması/16-20,8	278 NL
3	Buji lokması/16-18-20,8	279 N 1/2
9	9lu Allen Anahtar Seti/1,5-2-2,5-3-4-5-6-8-10	280 S9
4	Kombine anahtarlar/24-27-30-32	285
17	17'li set/6÷22	285 SE17
1	Kontrol Kalemi 6÷24 Volt	322 C1
4	Düz Torna vida/0,5x3x75-0,8x4x100-1x5,5x125-1,2x6,5x150	324
1	Düz Klemens Torna vida/0,4x2,5x50	324 D
1	Düz Topaç Torna vida/1,2x6,5x35	324 N
1	Yıldız Topaç Torna vida	324 NPH/2x35
3	Yıldız Torna vida/0,75-1x75-2x100	324 PH
1	Oluklu keski	351/250
6	Keski zimba takımı (6 parça)/362/125-150 364/125-150 366/3x125-4x150 368/4x125	372 SE6
1	Plastik Tokmaklar	376/35
2	Tesviyeci çekiçler	382/300-500
1	Metal Yağdanlıklar	420/500
1	Spiralli mknats	442 N/1
1	Çemberli filtre anahtar (otomobiller için)	443 N
4	Yağ filtreleri için kep anahtarları/65-66,5-74-74 A	446
1	İki ayaklı çekirmeler	454/1
1	CORBİN kelepçeler için pense	871/2
1	Dijital kumpas 1/100	960 D
1	Sentil çakısı (filler)	966/20

İ	Kg	kod	
30		04960022	1

Tavsiye edilen Takım Çantaları



502 A2



Tavsiye edilen Takım Çantaları



502 A2

496 B7

Otomotiv için el aleti seti (211 parça)

- 502 DOLAP VE YARDIMCI ELEMANLARIYLA BİRLİKTE TEMİN EDİLİR

ad.	tanımlama	parti/ebat
1	İç segman pensesi düz	127 N/19÷60
1	İç segman pensesi eğri	127 PN/19÷60
1	Dış segman pensesi düz	128 N/19÷60
1	Dış segman pensesi eğri	128 PN/19÷60
1	Düz kargaburunn	133 B/160
1	Eğri kargaburun	133 BP/160
1	Ayarlı pense (Polis pense)	134/250
1	Kombine pense	150 B/180
1	Papağan pense	180 C/250
1	Yan Keski	185 B/160
1	Conta makası	207 C
1	Maket bıçağı	220 B1
9	TORX Allen lokma seti, 9'lu/T20-T60	233 1/2 NTX/S9
17	Lokma anahtar FullContact/8-10-11-12-13-14-15-16-17-18-19-21-22-24-27-30-32	235 1/2 EN
7	TORX lokma seti 7'li/E10-E24	235 1/2 NTX/S7
2	Uzatmalar/125-250	236 1/2
1	Yalıtılmış mekanizmalı ters çevrilebilir cırcır	237 B 1/2
1	Üniversal mafsal	241 1/2
1	Adaptör	246 1/2
13	Anahtar seti, 13'lü/6÷32	252 N/SR13
16	Yağ tahliye kiti (16 parçalı)	263/S16
3	Teflon korumalı lastik jantları için üç soket	270 B/S3
8	T kollu mafsalı lokma anahtarları/7-8-10-11-13-14-17-19	276 CE
4	Mafsalı buji lokması/8L-9L-10L-12L	278 D
2	T Kollu Mafsalı uzun buji lokması	278 NL/16-20,8
3	Buji lokması/16-18-20,8	279 N 1/2
9	9lu Mercimek Başlı Uzun Allen Anahtar Seti/1,5÷10	280 LTS/S9

ad.	tanımlama	parti/ebat
4	Kombine anahtarlar/24-27-30-32	285
17	17'li set/6÷22	285 SE17
1	Kontrol Kalemi 6÷24 Volt	322 C1
4	Düz Tornavida/0,5x3x75-0,8x4x100-1x5,5x125-1,2x6,5x150	324
1	Düz Klemens Tornavida/0,4x2,5x50	324 D
1	Düz Topaç Tornavida/1,2x6,5x35	324 N
1	Yıldız Topaç Tornavida	324 NPH/2x35
3	Yıldız Tornavida/0x75-1x75-2x100	324 PH
7	Delikli TORX Tornavida/T10÷T40	324 STX
1	Oluklu keskiler	351/250
6	Keski zımba takımı (6 parça)/362/125-150 364/125-150 366/3x125-4x150 368/4x125	372 SE6
1	Plastik Tokmaklar	376/35
2	Tesviyeci çekiçler	382/300-500
1	Metal Yağdanlıklar	420/500
1	Uzun tip Spiralli Miknats LEDli	442 L
1	Çemberli filtre anahtar (otomobiller için)	443 N
4	Yağ filtreleri için kep anahtarları/65-66,5-74-74 A	446
1	Rot çekirme	449/22
1	İki ayaklı çekirtmeler	454/1
38	Çift malzemeli kutuda altıgen soketlerle ve küçük parçalarla asorti (38 parça)	609 1/4 EB
1	Kablo Pabucu Sıkma Pensesi	746
1	Yaylı klips pensesi	870/12÷60
1	CORBİN kelepçeler için pense	871/2
1	CLIC yaylı klips pensesi	871 B
1	Dijital kumpas 1/100	960 D
1	Sentil çakısı (filler)	966/20
1	ABS muhafazalı şerit metreler	981 G/3x16

kg	kod	
35	04960023	1



Tavsiye edilen Takım Çantaları



519 R



518 S

496 C1

Otomotiv kaporta seti (108 parça)

ad.	tanımlama	parti/ebat
1	Ayarlı pense (Polis pense)	134/250
1	C kelepçe çeneli kaynakçı pensesi polis pense	139 AN/280
1	Kombine pense	150 A/180
1	Oturmalı kaymalı geçmeli ayarlanabilir pense/178 N 240	
1	Ağır hizmet Amerikan modeli yankeski	188 A/160
1	Mafsalı saç kesme makası	203 AN
9	9lu Allen Anahtar Seti/1,5-2-2,5-3-4-5-6-8-10	280 S9
17	17'li set/6÷22	285 SE17
4	Düz Tornavida/0,5x3x75-0,8x4x100-1x5,5x125-1,2x6,5x150	324
1	Düz Tornavida/1,6x8x175	324 E
1	Yıldız Tornavida/3x150	324 EPH
1	Düz Topaç Tornavida/0,8x4x35	324 N
1	Yıldız Topaç Tornavida	324 NPH/2x35

ad.	tanımlama	parti/ebat
2	Yıldız Tornavida/1x75-2x100	324 PH
1	Ekstra düz keski	354
6	Keski zımba takımı (6 parça)	372 SE6
1	Plastik Tokmaklar	376/35
1	Tesviyeci çekiçler	382/500
1	Kaportacı çekici, Düz yuvarlak ve kavisli keski kafalı çekik	392
1	Kaportacı çekici, Düz yuvarlak ve düz kare kafalı çekik	393/32
1	Kaportacı dayaması Virgül şekilli	401
1	Kaportacı dayaması Büyük oluklu	401 A
1	Gövde tamiri için kukla	402 A
1	Gövde tamiri için kukla	402 B
1	Gövde tamiri için kukla	402 C
1	Gövde tamiri için kukla	404
1	Tıraş Bir kavisli ağı ve bir düz ağı olan çift kaşık	410 C
1	Tıraş Yüzlü dar gövde kaşığı, uzun model	411
1	Tıraş	412
1	Tıraş	412 B
1	Kaportacı eğesi (Amerikan eğesi)	416 N
2	Kaportacı Eğesi ağızları/3,5-3,4	416 NA
1	Baskı trim klipsleri sökme kolu	426 N
1	Keçe levyesi (topuk levyesi)	429/400
38	Çift malzemeli kutuda altıgen soketlerle ve küçük parçalarla asorti (38 parça)	609 1/4 EB
1	Üçgen raspa	987 C/200
1	Çelik tel fırça	993 A

kg	kod	
24	04960027	1



496 D1

İş makineleri için alet seti (150 parça)

ad.	tanımlama	parti/ebat
1	İç segman pensesi düz	127 N/19÷60
1	Dış segman pensesi düz	128 N/19÷60
1	Düz kargaburun	133 A/160
1	Ayarlı pense (Polis pense)	134/250
1	Kombine pense	150 A/180
1	Papağan pense	180 C/250
1	Ağır hizmet Amerikan modeli yankeski	188 A/160
1	Demir testeresi	200 S
1	Sac kesme makasları	204/250
1	Conta makası	207 C
17	Lokma anahtarları FullContact/8-10-11-12-13-14-15-16-17-18-19-21-22-24-27-30-32	235 1/2 EN
16	Ahtıköşe Lokmalar FullContact/(22÷55)-37 esclusa	235 3/4 EN
2	Uzatmalar/125-150	236 1/2
1	Uzatmalar	236 3/4/200
1	Yalıtılmış mekanizmalı ters çevrilebilir cırcır	237 B 1/2
1	Yalıtılmış mekanizmalı ters çevrilebilir cırcır	237 B 3/4
1	T - kolu	240 3/4 N
1	Üniversal mafsal	241 1/2
1	Üniversal mafsal	241 3/4
13	Anahtar seti, 13'lü/6x7÷30x32	252 N/SR13
12	Allen anahtar seti, 12'li/2÷10	280 SE12
13	Yıldız anahtar seti 13'lü/6x7÷30x32	283 N/SE13
4	Kombine anahtarlar/24-27-30-32	285
17	17'li set/6÷22	285 SE17
4	Düz Tornavida/0,5x3x75-0,8x4x100-1x5,5x125-1,2x6,5x150	324
1	Düz Tornavida/1,6x8x175	324 E
1	Yıldız Tornavida	324 EPH/3x150
1	Düz Topaç Tornavida/0,8x4x35	324 N
1	Yıldız Topaç Tornavida	324 NPH/2x35
2	Yıldız Tornavida/1x75-2x100	324 PH
2	Oluklu keskilere	351/150-200
6	Pim zımba seti, 6'lı	367 SE6
6	Keski zımba takımı (6 parça)	372 SE6
1	Geri Tepmesiz Tokmaklar	374 N/35
2	Tesviyeci çekiçler	382/300-500
1	Metal Yağdanlıklar	420/500
1	Keçe Levyesi	428/400
1	Keçe levyesi (topuk levyesi)	429/400
1	Spiralli mıknatıs	442 N/1
1	Çemberli filtre anahtarları (otomobiller için)	443 N
1	Sentil çakısı (filler)	966/19 L
1	Şerit metreler	981 B/3x19
1	Üçgen raspa	987 C/200
5	Eğme seti, 5'li (990 MPA / MPE)/SE5/990 M PA÷M PE	990 M2

496 DP1

İş makineleri için alet seti (133 parça)

ad.	tanımlama	parti/ebat
1	İç segman pensesi düz	127 N/19÷60
1	Dış segman pensesi düz	128 N/19÷60
1	Düz kargaburun	133 A/160
1	Ayarlı pense (Polis pense)	134/250
1	Kombine pense	150 A/180
1	Papağan pense	180 C/250
1	Ağır hizmet Amerikan modeli yankeski	188 A/160
1	Demir testeresi	200 S
1	Sac kesme makasları	204/250
1	Conta makası	207 C
10	Lokma anahtar, inç FullContact/7/16÷1"	235 1/2 PN
12	Fullcontact inç Yıldız Lokmalar/7/8÷2	235 3/4 PN
2	Uzatmalar/125-150	236 1/2
1	Uzatmalar	236 3/4/200
1	Yalıtılmış mekanizmalı ters çevrilebilir cırcır	237 B 1/2
1	Yalıtılmış mekanizmalı ters çevrilebilir cırcır	237 B 3/4
1	T - kolu	240 1/2 N
1	T - kolu	240 3/4 N
1	Üniversal mafsal	241 1/2
1	Üniversal mafsal	241 3/4
12	İki ağızlı anahtar, inç/1/4x5/16÷1 3/16x1 5/16"	252 NP
12	12li Allen Anahtar Seti/1/20÷7/16"	280 P/SE12
11	Yıldız anahtarlar, inç/1/4x5/16÷1 3/16x1 5/16"	283 NP
17	Kombine anahtarlar/1/4 ÷1 5/16"	285 P
4	Düz Tornavida/0,5x3x75-0,8x4x100-1x5,5x125-1,2x6,5x150	324
1	Düz Tornavida/1,6x8x175	324 E
1	Yıldız Tornavida/3x150	324 EPH
1	Düz Topaç Tornavida/0,8x4x35	324 N
1	Yıldız Topaç Tornavida	324 NPH/2x35
2	Yıldız Tornavida/1x75-2x100	324 PH
2	Oluklu keskilere	351/150-200
6	Pim zımba seti, 6'lı	367 SE6
6	Keski zımba takımı (6 parça)	372 SE6
1	Geri Tepmesiz Tokmaklar	374 N/35
2	Tesviyeci çekiçler	382/300-500
1	Metal Yağdanlıklar	420/500
1	Keçe Levyesi	428/400
1	Keçe levyesi (topuk levyesi)	429/400
1	Spiralli mıknatıs	442 N/1
1	Çemberli filtre anahtarları (otomobiller için)	443 N
1	Sentil çakısı (filler)	966/19 L
1	Şerit metreler	981 B/3x19
1	Üçgen raspa	987 C/200
5	Eğme seti, 5'li (990 MPA / MPE)	990 M2/SE5

Kg	kod	
33	04960031	1

Kg	kod	
30	04960032	1

Tavsiye edilen Takım Çantaları



519 RD1



528 V



519 R6/5V



496 E1

Endüstriyel bakım için el aleti seti (93 parça)

ad. tanımlama	parti/ebat
1 İç segman pensesi düz	127 N/19÷60
1 Dış segman pensesi düz	128 N/19÷60
1 Düz kargaburun	133 A/160
1 Ayarlı pense (Polis pense)	134/250
1 Kombine pense	150 A/180
1 Papağan pense	180 C/250
1 Ağır hizmet Amerikan modeli yankeski	188 A/160
1 Demir testeresi	200 S
1 Sac kesme makasları	204/250
1 Conta makası	207 C
1 Maket bıçağı	220 B1
17 Lokma anahtar FullContact/8-10-11-12-13-14-15-16-17-18-19-21-22-24-27-30-32	235 1/2 EN
2 Uzatmalar/125-250	236 1/2
1 Yalıtılmış mekanizmalı ters çevrilebilir cırcır	237 B 1/2
1 Üniversal mafsal	241 1/2
8 8li İki Ağızlı Anahtar Takımı/6x7÷20x22	252 N/SR8
9 9lu Mercimek Başlı Uzun Allen Anahtar Seti/1,5÷10	280 LTS/S9
17 17'li set/6÷22	285 SE17
1 Kontrol Kalemi 110÷380 Volt	322 F
4 Düz Tornavida/0,5x3x75-0,8x4x100-1x5,5x125-1,2x6,5x150	324
1 Düz Tornavida	324 E
1 Düz Topaç Tornavida/0,8x4x35	324 N
1 Yıldız Topaç Tornavida	324 NPH/2x35
2 Yıldız Tornavida/1x75-2x100	324 PH
1 Oluklu keskiiler	351/200
6 Pim zımba seti, 6'lı	367 SE6
1 Nokta zımba	368/4x125
1 Plastik Tokmaklar	376/35
1 Tesviyeci çekiçler	382/500
1 Metal Yağdanlıklar	420/500
1 Şerit metreler	981 B/3x19
5 Eğe seti, 5'li (990 MPA / MPE)	990 M2/SE5

kg	kod	
20	04960038	1

496 EP1

Endüstriyel bakım için el aleti seti (86 parça)

ad. tanımlama	parti/ebat
1 İç segman pensesi düz	127 N/19÷60
1 Dış segman pensesi düz	128 N/19÷60
1 Düz kargaburun	133 A/160
1 Ayarlı pense (Polis pense)	134/250
1 Kombine pense	150 A/180
1 Papağan pense	180 C/250
1 Ağır hizmet Amerikan modeli yankeski	188 A/160
1 Demir testeresi	200 S
1 Sac kesme makasları	204/250
1 Conta makası	207 C
1 Maket bıçağı	220 B1
15 Lokma anahtar, iç FullContact/ 3/8÷1 1/4"	235 1/2 PN
2 Uzatmalar/125-150	236 1/2
1 Yalıtılmış mekanizmalı ters çevrilebilir cırcır	237 B 1/2
1 T - kolu	240 1/2 N
1 Üniversal mafsal	241 1/2
7 7'li set/1/4÷1 1/8"	252 NP/SE7
8 8lu Mercimek Başlı Uzun Allen Anahtar Seti/ 3/32-1/8-5/32-3/16-7/32-1/4-5/16-3/8"	280 LTSP/S8
13 13'lü set/1/4÷1"	285 P/SE13
1 Kontrol Kalemi 110÷380 Volt	322 F
4 Düz Tornavida/0,5x3x75-0,8x4x100-1x5,5x125-1,2x6,5x150	324
1 Düz Tornavida/1,6x8x175	324 E
1 Düz Topaç Tornavida/0,8x4x35	324 N
1 Yıldız Topaç Tornavida	324 NPH/2x35
2 Yıldız Tornavida/1x75-2x100	324 PH
1 Oluklu keskiiler	351/200
6 Pim zımba seti, 6'lı	367 SE6
1 Nokta zımba	368/4x125
1 Plastik Tokmaklar	376/35
1 Tesviyeci çekiçler	382/500
1 Metal Yağdanlıklar	420/500
1 Şerit metreler	981 B/3 m
5 Eğe seti, 5'li (990 MPA / MPE)	990 M2/SE5

kg	kod	
18	04960039	1

Tavsiye edilen Takım Çantaları



654 V



519 R



519 R6S



518 S



513 B



496 E2

Endüstriyel bakım için el aleti seti (147 parça)

ad.	tanımlama	parti/ebat
1	İç segman pensesi düz	127 N/19÷60
1	İç segman pensesi eğri	127 PN/19÷60
1	Dış segman pensesi düz	128 N/19÷60
1	Dış segman pensesi eğri	128 PN/19÷60
1	Düz kargaburun	133 A/160
1	Ayarlı pense (Polis pense)	134/250
1	Kombine pense	150 A/180
1	Papağan pense	180 C/250
1	Ağır hizmet Amerikan modeli yankeski	188 A/160
1	Demir testeresi	200 S
1	Sac kesme makasları	204/250
1	Conta makası	207 A
1	Maket bıçağı	220 B1
17	Lokma anahtarları FullContact/8-10-11-12-13-14-15-16-17-18-19-21-22-24-27-30-32	235 1/2 EN
2	Uzatmalar	236 1/2
1	Yalıtılmış mekanizmalı ters çevrilebilir cırcır	237 B 1/2

ad.	tanımlama	parti/ebat
1	Üniversal mafsal	241 1/2
13	Anahtar seti, 13'lü/6x7÷30x32	252 N/SR13
9	9lu Mercimek Başlı Uzun Allen Anahtar Seti/1,5÷10	280 LTS/S9
4	Kombine anahtarlar/24-27-30-32	285
17	17'li set/6÷22	285 SE17
1	Kontrol Kalemi 110÷380 Volt	322 F
4	Düz Tornavida/0,5x3x75-0,8x4x100-1x5,5x125-1,2x6,5x150	324
1	Düz Tornavida/1,6x8x175	324 E
2	Düz Topaç Tornavida/0,8x4x30-1,2x6,5x30	324 N
2	Yıldız Topaç Tornavida/1x30-2x30	324 NPH
3	Yıldız Tornavida/0x75-1x75-2x100	324 PH
2	Oluklu keskilere	351/200-250
1	Keskiler	362/150
6	Pim zımba seti, 6'lı	367 SE6
1	Nokta zımba	368/4x125
1	Plastik Tokmaklar	376/35
1	Tesviyeci çekiçler	382/500
1	Metal Yağdanlıklar	420/500
38	Çift malzemeli kutuda altıgen soketlerle ve küçük parçalarla asorti (38 parça)	609 1/4 EB
1	Şerit metreler	981 B/3x19
5	Eğme seti, 5'li (990 MPA / MPE)	990 M2/SE5

Tavsiye edilen Takım Çantaları

519 R



518 S



528 V



İ

Kg

kod

04960040

1

496 E3

Endüstriyel bakım için el aleti seti (185 parça)

ad.	tanımlama	parti/ebat
2	İç segman pensesi düz/12÷25-19÷60	127 N
2	İç segman pensesi eğri/12÷25-19÷60	127 PN
2	Dış segman pensesi düz/10÷25-19÷60	128 N
2	Dış segman pensesi eğri/10÷25-19÷60	128 PN
1	Düz kargaburun	133 A/160
1	Eğri kargaburun	133 AP/160
1	Ayarlı pense (Polis pense)	134/250
1	Kombine pense	150 A/180
1	Papağan pense	180 C
1	Ağır hizmet Amerikan modeli yankeski	188 A/160
1	Demir testeresi	200 S
1	Sac kesme makasları	204/250
1	Conta makası	207 C
1	Maket bıçağı	220 B1
17	Lokma anahtarları FullContact/8-10-11-12-13-14-15-16-17-18-19-21-22-24-27-30-32	235 1/2 EN
2	Uzatmalar/125-250	236 1/2
1	Yalıtılmış mekanizmalı ters çevrilebilir cırcır	237 B 1/2
1	T - kolu	240 1/2 N
1	Üniversal mafsal	241 1/2
13	Anahtar seti, 13'lü/6x7÷30x32	252 N/SR13

ad.	tanımlama	parti/ebat
1	Mafsalı kare tahrikli T-kol	273 1/2 Q
9	9lu Mercimek Başlı Uzun Allen Anahtar Seti/1,5÷10	280 LTS/S9
26	26'li set/6÷22	285 SE26
1	Kurbağacık anahtarlar	294 A/250
1	Kontrol Kalemi 110÷380 Volt	322 F
4	Düz Tornavida/0,5x3x75-0,8x4x100-1x5,5x125-1,2x6,5x150	324
3	Düz Tornavida/1,6x8x175-1,6x10x175-2x12x250	324 E
1	Yıldız Tornavida/3x150	324 EPH
2	Düz Topaç Tornavida/0,8x4x35-1,2x6,5x35	324 N
2	Yıldız Topaç Tornavida/1x35-2x35	324 NPH
3	Yıldız Tornavida/0x75-1x75-2x100	324 PH
8	Elektronik düz ve yıldız tornavida seti, 8'li	329 N/S8
2	Oluklu keskilere	351/200-250
1	Keskiler	362/150
6	Pim zımba seti, 6'lı	367 SE6
2	Nokta zımba/4x125-5x150	368
1	Plastik Tokmaklar	376/35
1	Tesviyeci çekiçler	382/500
1	Metal Yağdanlıklar	420/500
1	Spiralli mıknatıs	442 N/2
1	İki ayaklı çektirmeler	454/2
6	Ters kılavuz seti, 6'lı (458/1÷6)	458 S6
38	Çift malzemeli kutuda altıgen soketlerle ve küçük parçalarla asorti (38 parça)	609 1/4 EB
2	Kılavuz Kolu	618/1-2
1	Kumpas - 1/20 mm	960
1	Uzun Sentil çakısı (filler)	966 L/160
1	Şerit metreler	981 B/3x19
5	Eğme seti, 5'li (990 MPA / MPE)	990 M2/SE5
1	Çelik tel fırça	993 A

Tavsiye edilen Takım Çantaları

519 R



513 B



528 V



İ

Kg

kod

04960042

1

496 EP3

Endüstriyel bakım için el aleti seti (152 parça)

ad. tanımlama	parti/ebat
2 İç segman pensesi düz/19÷60-12÷25	127 N
2 İç segman pensesi eğri/19÷60-12÷25	127 PN
2 Dış segman pensesi düz/19÷60-10÷25	128 N
2 Dış segman pensesi eğri/19÷60-10÷25	128 PN
1 Düz kargaburun	133 A/160
1 Eğri kargaburun	133 AP/160
1 Ayarlı pense (Polis pense)	134/250
1 Kombine pense	150 A/180
1 Papağan pense	180 C/250
1 Ağır hizmet Amerikan modeli yankeski	188 A/160
1 Demir testeresi	200 S
1 Sac kesme makasları	204/250
1 Conta makası	207 C
1 Maket bıçağı	220 B1
15 Lokma anahtar, inç FullContact/3/8÷1 1/4"	235 1/2 PN
2 Uzatmalar/125-150	236 1/2

ad. tanımlama	art./mis.
1 Yalıtılmış mekanizmalı ters çevrilebilir cırcır	237 B 1/2
1 T - kolu	240 1/2 N
1 Üniversal mafsal	241 1/2
13 İki ağızlı anahtar, inç/1/4÷1 5/16"	252 NP
1 Mafsalı kare tahrikli T-kol	273 1/2 Q
8 8lu Mercimek Başlı Uzun Allen Anahtar Seti/3/32-1/8-5/32-3/16-7/32-1/4-5/16-3/8"	280 LTSP/S8
17 Kombine anahtarlar/(1/4÷1 5/16)	285 P
1 Kurbağacık anahtarlar	294 A/250
1 Kontrol Kalemi 110÷380 Volt	322 F
4 Düz Tornavida/0,5x3x75-0,8x4x100-1x5,5x125-1,2x6,5x150	324
3 Düz Tornavida/1,6x8x175-1,6x10x175-2x12x250	324 E
1 Yıldız Tornavida/3x150	324 EPH
2 Düz Topaç Tornavida/0,8x4x35-1,2x6,5x35	324 N
2 Yıldız Topaç Tornavida/1x35-2x35	324 NPH
3 Yıldız Tornavida/0x75-1x75-2x100	324 PH

ad. tanımlama	art./mis.
8 Elektronik düz ve yıldız tornavida seti, 8'li	329 N/S8
2 Oluklu keskiler	351/200-250
1 Keskiler	362/150
6 Pim zimba seti, 6'lı	367 SE6
2 Nokta zimba/4x125-5x150	368
1 Plastik Tokmaklar	376/35
1 Tesviyeci çekiçler	382/500
1 Metal Yağdanlıklar	420/500
1 Spiralli mknatis	442 N/2
1 İki ayaklı çekirtmeler	454/2
6 Ters kılavuz seti, 6'lı (458/1÷6)	458 S6
17 Altıköşe Lokma Takımı İnç (17 parça)	613 1/4 ENP
2 Kılavuz Kolu	618/1-2
1 Kumpas - 1/20 mm	960
1 Uzun Sentil çakısı (filler)	966 L/160
1 Şerit metreler	981 B/3x19
5 Eğe seti, 5'li (990 MPA / MPE)	990 M2/SE5
1 Çelik tel fırça	993 A

kg	kod	
28	04960043	1



496 E4

Endüstriyel bakım için el aleti seti (254 parça)

ad. tanımlama	parti/ebat
3 İç segman pensesi düz/19÷60-12÷25-40÷100	127 N
3 İç segman pensesi eğri/19÷60-12÷25-40÷100	127 PN
3 Dış segman pensesi düz/19÷60-10÷25-40÷100	128 N
3 Dış segman pensesi eğri/19÷60-10÷25-40÷100	128 PN
1 Düz kargaburun	133 A/160
1 Eğri kargaburun	133 AP/160
1 Ayarlı pense (Polis pense)	134/250
1 Çift ayarlı ayarlı pense (polis pense)	135 F2
1 Kablo sıyrıcılar	147 N
1 Kombine pense	150 A/180
1 Papağan pense	180 C
1 Ağır hizmet Amerikan modeli yankeski	188 A/160
1 Demir testeresi	200 S
1 Junior demir testeresi	201
1 Sac kesme makasları	204/250
1 Conta makası	207 C
1 Maket bıçağı	220 B1
8 Allen lokma/5-6-7-8-10-11-12-14-17	234 1/2 N
17 Lokma anahtar FullContact/8-10-11-12-13-14-15-16-17-18-19-21-22-24-27-30-32	235 1/2 EN
10 Altıköşe Lokmalar FullContact/22-24-27-30-32-36-38-41-46-50	235 3/4 EN
2 Uzatmalar/125-250	236 1/2
2 Uzatmalar/200-400	236 3/4
1 Yalıtılmış mekanizmalı ters çevrilebilir cırcır	237 B 1/2
1 Yalıtılmış mekanizmalı ters çevrilebilir cırcır	237 B 3/4
1 T - kolu	240 3/4 N
1 Üniversal mafsal	241 1/2
1 Üniversal mafsal	241 3/4
1 Açık ağızlı anahtarlar	252 N/36x41
13 Anahtar seti, 13'ü/6x7÷30x32	252 N/SR13
1 Mafsalı kare tahrikli T-kol	273 1/2 Q
9 9lu Mercimek Başlı Uzun Allen Anahtar Seti/1,5÷10	280 LTS/S9
10 T-Allen Anahtarlar/2-2,5-3-4-5-6-8-10-12-14	280 T
13 Yıldız anahtar seti 13'ü/6x7÷30x32	283 N/SE13

ad. tanımlama	parti/ebat
3 Kombine anahtarlar	285/36-38-41
26 26'li set/6÷22	285 SE26
1 Kurbağacık anahtarlar	294 A/250
1 Amerikan modeli boru anahtarları (ağır hizmet tipi)	302 N/350-2
1 Maşalı boru anahtarları 45 Derece açılı ince, şekilli çeneli İsvç modeli	310 N/430-1 1/2
1 Kontrol Kalemi 110÷380 Volt	322 F
4 Düz Tornavida/0,5x3x75-0,8x4x100-1x5,5x125-1,2x6,5x150	324
3 Düz Tornavida/1,6x8x175-1,6x10x175-2x12x250	324 E
1 Yıldız Tornavida	324 EPH/3x150
2 Düz Topaç Tornavida/0,8x4x35-1,2x6,5x35	324 N
2 Yıldız Topaç Tornavida/1x35-2x35	324 NPH
3 Yıldız Tornavida/0x75-1x75-2x100	324 PH
8 Elektronik düz ve yıldız tornavida seti, 8'li	329 N/S8
2 Oluklu keskiler	351/200-250
1 Keskiler	362/150
1 Tırnak keskiler	364/125
6 Pim zimba seti, 6'lı	367 SE6
2 Nokta zimba/4x125-5x150	368
2 Plastik Tokmaklar	376/35-50
3 Tesviyeci çekiçler/300-500-1000	382
1 Metal Yağdanlıklar	420/500
1 Keçe Levyesi	428
1 Spiralli mknatis	442 N/2
2 İki ayaklı çekirtmeler	454/2-4
6 Ters kılavuz seti, 6'lı (458/1÷6)	458 S6/1÷6
38 Çift malzemeli kutuda altıgen soketlerle ve küçük parçalarla asorti (38 parça)	609 1/4 EB
2 Kılavuz Kolu	618/1-2
1 Kablo Pabucu Sıkma Pensesi	751
1 Sağ - sol mandallı tork anahtarları	810 N/200
1 Kumpas - 1/20 mm	960
1 Uzun Sentil çakısı (filler)	966 L/160
1 Metal Çizecek	974
1 Yan Sert Çelik Cetveller	978 B/300
1 Şerit metreler	981 B/3x19
5 Eğe seti, 5'li (990 MPA / MPE)	990 M2/SE5
1 Çelik tel fırça	993 A
1 Perçin Tabancası	995 A

kg	kod	
45	04960044	1

Tavsiye edilen Takım Çantaları



519 R6/5V



Tavsiye edilen Takım Çantaları



502 A1



502 A2

496 E6

Endüstriyel bakım için el aleti seti (122 parça)

- 502 DOLAP VE YARDIMCI ELEMANLARIYLA BİRLİKTE TEMİN EDİLİR

ad.	tanımlama	parti/ebat
1	Yalıtım bandı	073/19x25
1	İç segman pensesi düz	127 N/19÷60
1	İç segman pensesi eğri	127 PN/19÷60
1	Dış segman pensesi düz	128 N/19÷60
1	Dış segman pensesi eğri	128 PN/19÷60
1	Düz kargaburunn	133 B/160
1	Eğri kargaburun	133 BP/160
1	Ayarlı pense (Polis pense)	134/250
1	Kombine pense	150 B/180
1	Papağan pense	180 C/250
1	Yan Keski	185 B/160
1	Demir testeresi	200
1	Sac kesme makasları	204/250
1	Conta makası	207 C
1	Maket bıçağı	220 B1
17	Lokma anahtar FullContact	235 1/2 EN
2	Uzatmalar/125-250	236 1/2
1	Yalıtılmış mekanizmalı ters çevrilebilir cırcır	237 B 1/2
1	Üniversal mafsal	241 1/2
1	Mafsallı kare tahrikli T-kol	273 1/2 Q
9	9lu Allen Anahtar Seti/1,5-2-2,5-3-4-5-6-8-10	280 S9
7	T-Allen Anahtarlar/2-2,5-3-4-5-6-8	280 T
2	Kombine anahtarlar	285/24-27
17	17'li set/6÷22	285 SE17
1	Kurbağacık anahtarlar	294 A/250-10"
1	Maşalı boru anahtarı 45 Derece açılı ince, şekilli çeneli İsveç modeli	310 N/430-1 1/2"
1	Bakır boru makası 6-28 mm	314 CN
1	Kontrol Kalemi 110÷380 Volt	322 F
4	Düz Tornavida/0,5x3x75-0,8x4x100-1x5,5x125-1,2x6,5x150	324
1	Düz Klemens Tornavida/0,4x2,5x50	324 D
1	Düz Topaç Tornavida/1,2x6,5x35	324 N
1	Yıldız Topaç Tornavida	324 NPH/2x35
3	Yıldız Tornavida/0x75-1x75-2x100	324 PH
2	Oluklu keskil	351/200-250
6	Pim zımba seti, 6'lı	367 SE6
7	Keski zımba takımı (7 parça)/362/125-150 364/125-150 366/3x125-4x150 368/4x125	372 S7
1	Plastik Tokmaklar	376/35
1	Tesviyeci çekiçler	382/300
1	Metal Yağdanlıklar	420/500
1	Keçe Levyesi	428/400
1	Spiralli mıknatıs	442 N/1
2	Kılavuz Kolu	618/1-2
1	Kablo Pabucu Sıkma Pensesi	746
1	Dijital kumpas 1/100	960 D
1	Sentil çakısı (filler)	966/20
1	Metal Çizecek	974 BN
1	Yarı Sert Çelik Cetveller	978 B/300
1	ABS muhafazalı şerit metreler	981 G/3x16
5	Eğre seti, 5'li (990 MPA / MPE)	990 M2/SE5
1	Çelik tel fırça	993 A
1	Kıl Fırça	994 B/40x15
1	Perçin Tabancası	995 A

496 EP6

Endüstriyel bakım için el aleti seti (116 parça)

- 502 DOLAP VE YARDIMCI ELEMANLARIYLA BİRLİKTE TEMİN EDİLİR

ad.	tanımlama	parti/ebat
1	Yalıtım bandı	073/19x25
1	İç segman pensesi düz	127 N/19÷60
1	İç segman pensesi eğri	127 PN/19÷60
1	Dış segman pensesi düz	128 N/19÷60
1	Dış segman pensesi eğri	128 PN/19÷60
1	Düz kargaburunn	133 B/160
1	Eğri kargaburun	133 BP/160
1	Ayarlı pense (Polis pense)	134/250
1	Kombine pense	150 B/180
1	Papağan pense	180 C/250
1	Yan Keski	185 B/160
1	Demir testeresi	200
1	Sac kesme makasları	204/250
1	Conta makası	207 C
1	Maket bıçağı	220 B1
14	Lokma anahtar, inç FullContact/3/8-7/16-1/2-9/16-5/8-11/16-3/4-13/16-7/8-15/16-1-1 1/16-1 1/8-1 3/16"	235 1/2 PN
2	Uzatmalar/125-250	236 1/2
1	Yalıtılmış mekanizmalı ters çevrilebilir cırcır	237 B 1/2
1	T - kolu	240 1/2 N
1	Üniversal mafsal	241 1/2
1	Mafsallı kare tahrikli T-kol	273 1/2 Q
8	8lu Mercimek Başlı Uzun Allen Anahtar Seti/3/32-1/8-5/32-3/16-7/32-1/4-5/16-3/8"	280 LTSP/S8
7	T-Allen Anahtarlar/2-2,5-3-4-5-6-8	280 T
3	Kombine anahtarlar/1 1/8-1 5/16- 1 1/2"	285 P
13	13'lü set/1/4 - 1	285 P/SE13
1	Kurbağacık anahtarlar	294 A/250-10"
1	Maşalı boru anahtarı 45 Derece açılı ince, şekilli çeneli İsveç modeli	310 N/430-1 1/2"
1	Bakır boru makası 6-28 mm	314 CN
1	Kontrol Kalemi 110÷380 Volt	322 F
4	Düz Tornavida/0,5x3x75-0,8x4x100-1x5,5x125-1,2x6,5x150	324
1	Düz Klemens Tornavida/0,4x2,5x50	324 D
1	Düz Topaç Tornavida/1,2x6,5x35	324 N
1	Yıldız Topaç Tornavida	324 NPH/2x35
3	Yıldız Tornavida/0x75-1x75-2x100	324 PH
2	Oluklu keskil	351/200-250
6	Pim zımba seti, 6'lı	367 SE6
7	Keski zımba takımı (7 parça)/362/125-150 364/125-150 366/3x125-4x150 368/4x125	372 S7
1	Plastik Tokmaklar	376/35
1	Tesviyeci çekiçler	382/300
1	Metal Yağdanlıklar	420/500
1	Keçe Levyesi	428/400
1	Spiralli mıknatıs	442 N/1
2	Kılavuz Kolu	618/1-2
1	Kablo Pabucu Sıkma Pensesi	746
1	Dijital kumpas 1/100	960 D
1	Sentil çakısı (filler)	966/20
1	Metal Çizecek	974 BN
1	Yarı Sert Çelik Cetveller	978 B
1	ABS muhafazalı şerit metreler	981 G/3x16
5	Eğre seti, 5'li (990 MPA / MPE)	990 M2/SE5
1	Çelik tel fırça	993 A
1	Kıl Fırça	994 B/40x15
1	Perçin Tabancası	995 A



Kg

kod

04960046

1



Kg

kod

04960047

1



496 E7

Endüstriyel bakım için el aleti seti (207 parça)

- 502 DOLAP VE YARDIMCI ELEMANLARIYLA BİRLİKTE TEMİN EDİLİR

ad. tanımlama	parti/ebat
1 Yalıtım bandı	073/19x25
2 İç segman pensesi düz/12÷25 - 19÷60	127 N
2 İç segman pensesi eğri/12÷25 - 19÷60	127 PN
2 Dış segman pensesi düz/10÷25 - 19÷60	128 N
2 Dış segman pensesi eğri/10÷25 - 19÷60	128 PN
1 Düz kargaburunn	133 B/160
1 Eğri kargaburun	133 BP/160
1 Ayarlı pense (Polis pense)	134/250
1 Kombine pense	150 B/180
1 Papağan pense	180 C/250
1 Yan Keski	185 B/160
1 Demir testeresi	200 S
1 Junior demir testeresi	201
1 Sac kesme makasları	204/250
1 Conta makası	207 C
1 Çok amaçlı makas	211 A
1 Maket bıçağı	220 B1
8 Allen lokma seti, 8'li/5-6-7-8-10-12-14-17	234 1/2 N/S8
17 Lokma anahtarı FullContact	235 1/2 EN
2 Uzatmalar/125-250	236 1/2
1 Yalıtılmış mekanizmalı ters çevrilebilir cırcır	237 B 1/2
1 Üniversal mafsalsal	241 1/2
13 Anahtar seti, 13'lü/6÷32	252 N/SR13
1 Mafsalsal kare tahrikli T-kol	273 1/2 Q
9 9lu Mercimek Başlı Uzun Allen Anahtar Seti/1,5÷10	280 LTS/S9
7 T-Allen Anahtarlar/2-2,5-3-4-5-6-8	280 T
4 Kombine anahtarlar/24-27-30-32	285
17 17'li set/6÷22	285 SE17
1 Kurbağacık anahtarlar	294 A/250-10"
1 Maşalı boru anahtarı 45 Derece açılı ince, şekilli çeneli İsveç modeli	310 N/430-1 1/2"
1 Bakır boru makası 6-28 mm	314 CN
1 Kontrol Kalemi 110÷380 Volt	322 F
4 Düz Tornavida/0,5x3x75-0,8x4x100-1x5,5x125-1,2x6,5x150	324

ad. tanımlama	parti/ebat
1 Düz Klemens Tornavida/0,4x2,5x50	324 D
1 Düz Topaç Tornavida/1,2x6,5x35	324 N
1 Yıldız Topaç Tornavida	324 NPH/2x35
3 Yıldız Tornavida/0x75-1x75-2x100	324 PH
8 Elektronik düz ve yıldız tornavida seti, 8'li/329 N/0,4x2x75-0,4x2,5x75-0,5x3x75-0,5x3,5x75-0,8x4x75-329 NPH/00x75-0x75-1x75	329 N/S8
2 Oluklı keskiiler	351/200-250
6 Pim zımba seti, 6'lı	367 SE6
6 Keski zımba takımı (6 parça)/362/125-150 364/125 366/3x125-4x150 368/4x125	372 SE6
1 Plastik Tokmaklar	376/35
2 Tesviyeci çekiçler	382/300-500
1 Metal Yağdanlıklar	420/500
1 Keçe Levyesi	428/400
1 Spiralli mknats	442 N/1
1 İki ayaklı çektirmeler	454/2
6 Ters kılavuz seti, 6'li (458/1÷6)	458 S6/1÷6
38 Çift malzemeli kutuda altıgen soketlerle ve küçük parçalarla asorti (38 parça)	609 1/4 EB
2 Kılavuz Kolu	618/1-2
1 Kablo Pabucu Sıkma Pensesi	751
1 Sağ - sol mandallı tork anahtarları	810 N/200
1 Dijital kumpas 1/100	960 D
1 Sentil çakısı (filler)	966/20
1 Metal Çizecek	974 BN
1 Yan Sert Çelik Cetveller	978 B/300
1 ABS muhafazalı şerit metreler	981 G/5x19
1 Esnek Spatula	987 E/50
1 Sert Spatula	987 F/50
5 Eğe seti, 5'li (990 MPA / MPE)	990 M2/SE5
1 Çelik tel fırça	993 A
1 Kıl Fırça	994 B/40x15
1 Perçin Tabancası	995 A

kg	kod	
27	04960048	1

Tavsiye edilen Takım Çantaları



502 A2



496 F2

Elektronikler için aksesuarlar (119 parça)

ad. tanımlama	parti/ebat
1 Düz ekstra uzun burunlu düz çeneli penseler	015/5
1 Half-round nose pliers with jaws bent to 60°	017/2
1 Half-round long nose pliers with straight jaws	017/3
1 Kesici ucu düz ultra kompakt kesici kısaçak	022/1
1 Kesici ucu düz ultra kompakt kesici kısaçak	022/3
1 Düz kesici ucu 30° bükülmüş kesici kısaçak	033/2
1 Elektronik tipi cımbız	040/00
1 Düz uçlu ve kılavuz pimli cımbız	042
1 Eğri ağızlı, kılavuz pimli cımbız	042 P
2 Elektronik ince ayar tornavidası	048/1-2
1 Pens	052 N
1 Yay sökme - takma	053 N
1 Kalem tipi yağlayıcı	054
1 Mafsalı ayna	056/1
1 Kalem havya	063
1 Lehim Pompası	065 C
1 Düz kargaburun	133 A/160
1 Kablo sıyrıcılar	147 N/160
1 Kombine pense	150 A/180
1 Conta makası	207 C
1 Elektrikli Çakısı	216 N
1 Maket bıçağı	220 B1
12 12'li set	250 N/SE12
9 9lu Allen Anahtar Seti	280 S9
1 Kurbağacık anahtarlar	294 A/150

ad. tanımlama	parti/ebat
1 Kontrol Kalemi 110÷380 Volt	322 C2
4 Düz Klemens Tornavida/0,6x3,5x100-0,8x4x100-1x5,5x125-1,2x6,5x150	324 D
1 Düz Topaç Tornavida/0,8x4x35	324 N
2 Yıldız Topaç Tornavida/1x35-2x35	324 NPH
1 Yıldız Tornavida	324 PH/2x100
3 Yıldız POZIDRIV/SUPADRIV Tornavida/0x75-1x75-2x100	324 PZ
8 Elektronik düz ve yıldız tornavida seti, 8'li	329 N/S8
1 Plastik Tokmaklar	376/28
1 Tesviyeci çekiçler	382/200
38 Çift malzemeli kutuda altıgen soketlerle ve küçük parçalarla asorti (38 parça)	609 1/4 EB
1 LED cep feneri	889 TA
1 Metal Çizecek	974
1 Esnek Çelik Cetveller	978 A/150
1 ABS muhafazalı şerit metreler	981 G/2
1 İğne eğesi seti, 12'li	991 SE12
1 Kıl Fırça	994 A
8 TORX tipi ortası delik allen anahtar seti, 8'li	280 STX/S8

Kg	kod	
6,1	04960055	1

Tavsiye edilen Takım Çantaları



001 M



001 P



001 Q



003 V



496 H

Elektro-teknikler için aksesuarlar (96 parça)

ad. tanımlama	parti/ebat
1 Yay sökme - takma	053 N
1 Dişçi tipi ayna	056/1
1 Kalem havya	063/20-40W
1 Yalıtım bandı	073/15x10
2 Yüksek Voltaj Düz Tornavida/0,8x4x100-1,2x6,5x150	092
1 Yüksek Voltaj Yıldız Tornavida	092 PH/2x125
1 İç segman pensesi düz	127 N/19÷60
1 Dış segman pensesi düz	128 N/19÷60
1 Düz kargaburun	133 A/160
1 Kablo sıyrıcılar	147 N/160
1 Kombine pense	150 A/180
1 Oturmali kaymalı geçmeli ayarlanabilir pense	178 N 240/240
1 Yan Keski	185 A/160
1 Junior demir testeresi	201
1 Conta makası	207 C
9 9lu Allen Anahtar Seti	280 S9/1,5÷10
8 Kombine anahtarlar/8-10-11-13-14-17-19-22	285
1 Kontrol Kalemi 110÷380 Volt	322 F
1 Değişken Uçlu Tornavida Düz-Yıldız	322 R
8 Elektronik düz ve yıldız tornavida seti, 8'li	329 N/S8
1 Elektrikçiler için keski	359/14x250
2 Pim zımbalar/4x145-6x180	367
1 Nokta zımba	368/4x125
1 Plastik Tokmaklar	376/35
1 Tesviyeci çekiçler	382/300
1 Yağdanlıklar	418/70

ad. tanımlama	parti/ebat
38 Çift malzemeli kutuda altıgen soketlerle ve küçük parçalarla asorti (38 parça)	609 1/4 EB
1 Kablo Pabucu Sıkma pensesi	747
1 LED cep feneri	889 TA
1 Metal Çizecek	974
1 Şerit metreler	981 B/3x19
1 Düz saatçi eğesi	991 A
1 Üçgen saatçi eğesi	991 B
1 Yuvarlak saatçi eğesi	991 C
1 Kıl Fırça	994 A

Kg	kod	
6	04960070	1

Tavsiye edilen Takım Çantaları



005 V



004 V



496 H2

Elektro-teknikler için aksesuarlar (88 parça)

ad.	tanımlama	parti/ebat
1	Yay sökme - takma	053 N
1	Dişçi tipi ayna	056
1	Kalem havya	063
1	Yalıtım bandı	073/15x10
1	Yüksek voltaj yarı yuvarlak uzun kargaburun	081 N/160
1	Yüksek voltaj Kombine pense 1000 V	085 N/180
1	Yüksek voltaj yankeski 1000 V	087 N/160
5	Yüksek Voltaj Düz Tornavida/0,4x2,5x50-0,5x3x75-0,8x4x100-1x5,5x125-1,2x6,5x150	092
3	Yüksek Voltaj Yıldız Tornavida/0x75-1x100-2x125	092 PH
1	Kablo sıyrıcılar	147 N/160
1	Bakır ve alüminyum kablolar için kablo kesiciler	148 N/17
1	Ayarlanabilir bıçak ağızlı ve kesicili kablo sıyırma	161 A2
1	Oturmalı kaymalı geçmeli ayarlanabilir pense	178 N 240
1	Junior demir testeresi	201
1	Conta makası	207 C
1	Elektrikli Çakısı	216 N
1	Maket bıçağı	220 B1
8	8'li İki Ağızlı Anahtar Takımı	252 N/SR8
9	9'lu Allen Anahtar Seti	280 S9
8	TORX tipi ortası delik allen anahtar seti, 8'li	280 STX/S8
6	Lokma tornavidalar/5,5-6-7-8-10-13	299
1	Kontrol Kalemi 110÷380 Volt	322 F

ad.	tanımlama	parti/ebat
1	Düz Topaç Tornavida/0,8x4x35	324 N
2	Yıldız Topaç Tornavida/1x35-2x35	324 NPH
3	Yıldız POZIDRIV/SUPADRIV Tornavida/0x75-1x75-2x100	324 PZ
1	Ekstra düz keski	354
2	Elektrikçiler için kesiciler/10x200-14x250	359
4	Pim zimbalar/2x110-3x130-4x145-5x165	367
1	Nokta zimba	368/4x125
1	Plastik Tokmaklar	376/35
1	Tesviyeci çekiçler	382/300
1	Yağdanlıklar	418/70
1	Kelepçe pensesi	765
4	Kablo bağları/100*2,5x98-100*3,6x140-100*4,8x360-100*7,8x365	765 EN
1	LED cep feneri	889 TA
1	Metal Çizecek	974
1	Şerit metreler	981 B/3x19
1	Sert Spatula	987 F/50
6	Saatçi eğesi seti, 6'lı	991 SE6/1
1	Kıl Fırça	994 A

İ	Kg	kod	
9,1	04960071	1	

Tavsiye edilen Takım Çantaları



001 M



001 P



001 Q



003 V



496 I

Elektro-teknikler için aksesuarlar (57 parça)

ad.	tanımlama	parti/ebat
1	Düz uçlu ve kılavuz pimli cımbız	042
1	Yalıtım bandı	073/15x10
5	Yüksek Voltaj Düz Tornavida/0,4x2,5x50-0,6x3,5x100-0,8x4x100-1x5,5x150-1,2x6,5x150	092
3	Yüksek Voltaj Yıldız Tornavida/0x75-1x100-2x125	092 PH
1	Düz kargaburun	131 A/160
1	Düz kargaburun	133 A/160
1	Eğri kargaburun	133 AP/160
1	Kablo sıyrıcılar	147 N/160
1	Bakır ve alüminyum kablolar için kablo kesiciler	148 N/10
1	Kombine pense	150 A/180
1	Oturmalı kaymalı geçmeli ayarlanabilir pense	178 N 240/240
1	Yan Keski	185 A/160
1	Junior demir testeresi	201
1	Conta makası	207 C
1	Elektrikli Çakısı	216 N

ad.	tanımlama	parti/ebat
8	8'li İki Ağızlı Anahtar Takımı/6x7÷20x22	252 N/SR8
9	9'lu Allen Anahtar Seti	280 S9/1,5÷10
6	Lokma tornavidalar/5-5,5-6-7-8-10	299
1	Kontrol Kalemi 110÷380 Volt	322 F
1	Düz Uzun Tornavida/0,8x4x300	324 L
1	Ekstra düz keski	354/235
2	Elektrikçiler için kesiciler/10x200-14x250	359
2	Pim zimbalar/4x145-6x180	367
1	Nokta zimba	368/4x125
1	Plastik Tokmaklar	376/35
1	Tesviyeci çekiçler	382/300
1	Yağdanlıklar	418/70
1	Kablo Pabucu Sıkma pensesi	747
1	Şerit metreler	981 B/3x19

İ	Kg	kod	
7	04960080	1	

Tavsiye edilen Takım Çantaları



005 V



004 V



496 L

Tesisatçılar için aksesuarlar (25 parça)

ad.	tanımlama	parti/ebat
1	Kombine pense	150 B/180
1	Papağan pense	180 V/250
1	Junior demir testeresi	201
1	Conta makası	209
8	8li İki Ağızlı Anahtar Takımı/6x7÷20x22	252 N/SR8
1	Kurbağacık anahtarlar	294 A/250
1	Maşalı boru anahtarı 45 Derece açılı ince, şekilli çeneli İsveç modeli	310 N/340-1
1	Bakır boru makası 6-28 mm	314 CN
4	Düz Tornavida/0,5x3x75-0,8x4x100-1x5,5x125-1,2x8x200	324
2	Yıldız Tornavida/1x75-2x100	324 PH
1	Tesviyeci çekiçler	382/500
1	Marangoz kalemi	974 M
1	Ahşap katlanır cetvel	980 A/2
1	Çelik tel fırça	993 A

kg	kod	
4,5	04960090	1

Tavsiye edilen Takım Çantaları



009 V



009 LV



641 B



496 M

Tesisatçılar için aksesuarlar (51 parça)

ad.	tanımlama	parti/ebat
1	Düz kargaburun	133 A/160
1	Ayarlı pense (Polis pense)	134/250
1	Kombine pense	150 A/180
1	Papağan pense	180 V/250
1	Ağır hizmet Amerikan modeli yankeski	188 A/160
1	Demir testeresi	200
1	Junior demir testeresi	201
1	Sac kesme makasları	204/250
1	Conta makası	209
13	Anahtar seti, 13'lü/6x7÷30x32	252 N/SR13
9	9lu Uzun Allen Anahtar Seti	280 L/S9
1	Kurbağacık anahtarlar	294 A/250
1	Amerikan modeli boru anahtarları (ağır hizmet tipi)	302 N/350-2
1	Maşalı boru anahtarı hafif tip	308/225-1 1/2"
1	Paslanmaz çelik boru makası	313
1	Bakır boru makası 6-28 mm	314 CN
4	Düz Tornavida/0,5x3x75-0,8x4x100-1x5,5x125-1,2x8x200	324
1	Düz Topaç Tornavida/0,8x4x35	324 N
2	Yıldız Tornavida/1x75-2x100	324 PH
1	Elektrikçiler için keskil	359/14x200
1	Plastik Tokmaklar	376/35
1	Tesviyeci çekiçler	382/500
1	Marangoz kalemi	974 M

ad.	tanımlama	parti/ebat
1	Ahşap katlanır cetvel	980 A/2
1	Düz eğe	990 M PA/200
1	Kare eğe	990 M PD/200
1	Çelik tel fırça	993 A

kg	kod	
15	04960100	1

Tavsiye edilen Takım Çantaları



009 LV



641 B

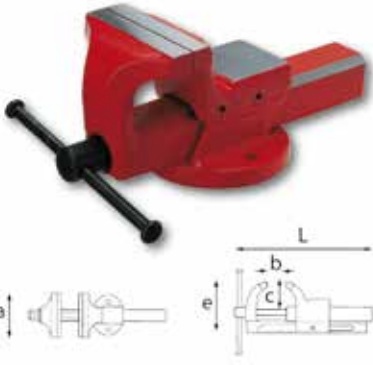

498 B

Tezgahlar için paralel çeneli mengenerler

- Çene ve gövde tek parça tam dövme çelik model
- Örs şeklinde arka çene
- Çenelerin paralellliğini ayarlamak ve kavramanın sıklığını sağlamak için vidalı tabanı prizmatik çift kılavuz

axbxc mm	L mm	e mm	İ Kg	kod	
100	295	125	6,9	04980012	1
125	350	147	10,7	04980013	1
150	450	175	18	04980014	1



498 GA

Koruyucu manyetik çeneler

- Alüminyum

L mm	İ gr	kod	
100	180	Q04980002	1
125	216	Q04980003	1
150	252	Q04980004	1



498 GB

Koruyucu manyetik çeneler

- Lastik kaplamalı alüminyum

L mm	İ gr	kod	
100	180	Q04980012	1
125	190	Q04980013	1
150	200	Q04980014	1



498 GC

Koruyucu manyetik çeneler

- Fiber kaplamalı alüminyum

L mm	İ gr	kod	
100	87	Q04980022	1
125	99	Q04980023	1
150	102	Q04980024	1



498 GD 100

Boru kelepçesi çeneleri

- Mengene 498 B100 için çelik çeneler

LxPxH mm	İ gr	kod	
38x35x47	320	Q04980031	1



498 GE

Döner destek

- 498 B100 mengene için
- Çelik gövde

LxPxH mm	İ Kg	kod	
165x165x50	1,5	Q04980035	1

Teknik **malzeme**



Tezgahlar



Tekerlekli dolaplar



*Ticari aralar iin
dzenleme*



ekmece kasaları

Takım Dolapları



**519
Racing**

Sınıfınız en üstü

- Üst yüzey çizilmez alüminyum
- Çekmeceler galvanizli alüminyum saplı
- Metal kancalı açma sistemi
- Tamponlu çekmece ve köşeler
- Yumuşak dahili sap



Dahili metal kancalı tutacaklar

**518
Sprint**

Kalite ve Rahatlık

- Çok dayanıklı ABS üst yüzey
- Çelik saç saplı çekmeceler
- Metal kancalı açma sistemi
- Dahili çift ABS saplı üst yüzey



Dahili metal kancalı tutacaklar

**516
Start**

Temel model

- ABS çalışma yüzeyi
- Alışılmış çekmece açılımı
- Boru şeklinde çelikten dış saplar



Sabit tutacaklar



QR koda uygundur
ve videoyu
izleyin!

5 Çekmeceli

6 Çekmeceli

7 Çekmeceli

8 Çekmeceli

3 Modüllü



Çekmece
Ölçüleri:
570x420 mm

518 S5V



518 S6V



518 S7V



519 R5/3V



519 R6/3V



519 R7/3V



519 R8/3V



4 Modüllü



Çekmece
Ölçüleri:
760x420 mm

519 R6/4V



5 Modüllü



Çekmece
Ölçüleri:
950x420 mm

519 R6/5V



516 START

518 SPRINT

519 RACING

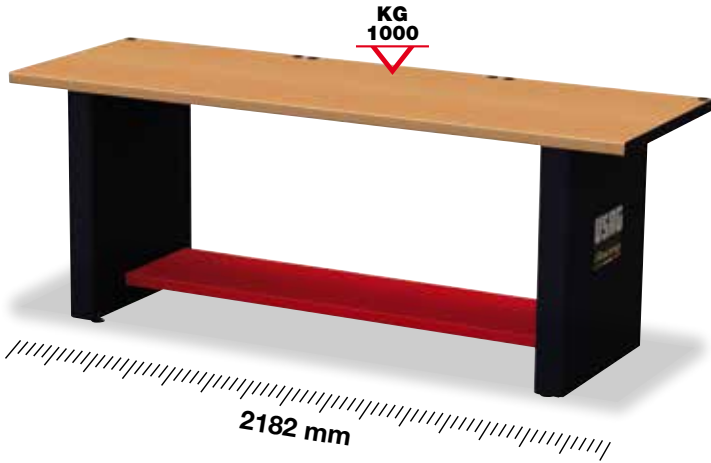

519 RB1

Ahşap tablalı RACING çalışma tezgahı

- Çok katmanlı kayın ağacından çalışma tezgahı (kalınlık 40 mm)

Kodu	Model	Boyutlar mm	Kg
05192005	H1	2182 x 750 x 850	100
05192015	H2	2182 x 750 x 1025	120

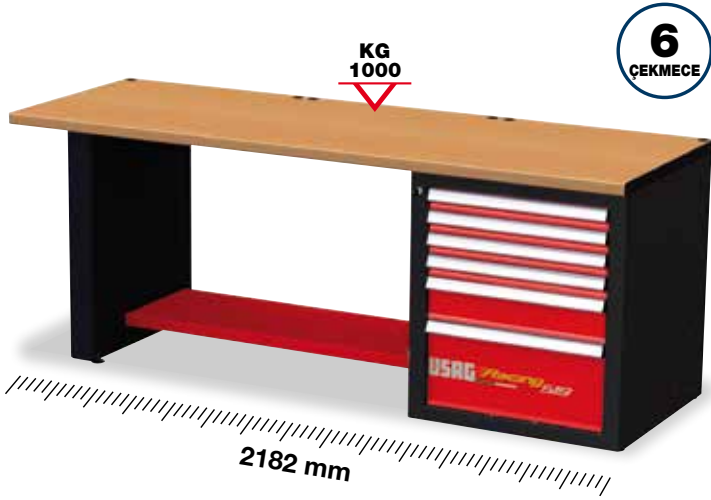

519 RC1

Ahşap tablalı RACING çalışma tezgahı

- Çok katmanlı kayın ağacından çalışma tezgahı (kalınlık 40 mm)
- Alüminyum kollu tam olarak açılan çekmeceler
- Teleskopik rulman yataklı kızaklar
- Merkezileştirilmiş güvenlik kilidi
- İç boyutlar
4 çekmece 570x420x60 mm
1 çekmece 570x420x130 mm
1 çekmece 570x420x270 mm

Kodu	Model	Boyutlar mm	Kg
05192003	H1	2182 x 750 x 850	170
05192013	H2	2182 x 750 x 1025	190

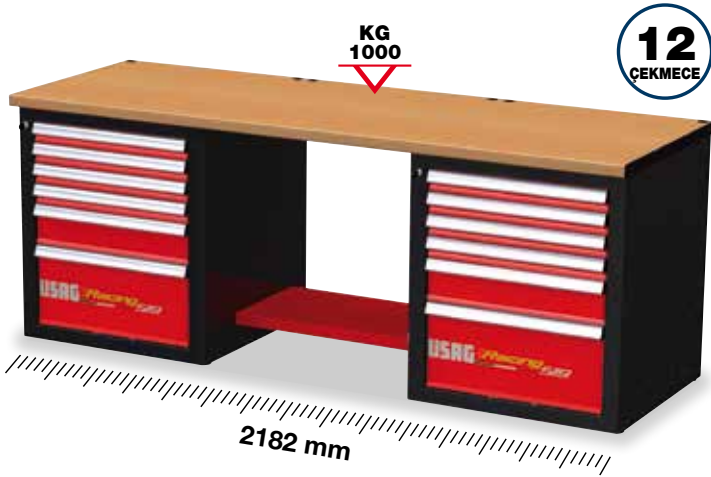

519 RD1

Ahşap tablalı RACING çalışma tezgahı

- Çok katmanlı kayın ağacından çalışma tezgahı (kalınlık 40 mm)
- Alüminyum kollu tam olarak açılan çekmeceler
- Teleskopik rulman yataklı kızaklar
- Merkezileştirilmiş güvenlik kilidi
- İç boyutlar
8 çekmece 570x420x60 mm
2 çekmece 570x420x130 mm
2 çekmece 570x420x270 mm

Kodu	Model	Boyutlar mm	Kg
05192001	H1	2182 x 750 x 850	240
05192011	H2	2182 x 750 x 1025	260



RACING ÇALIŞMA YERİNİZİ KURUN

Yeni RACING çalışma tezgahları USAG 519 R tekerlekli dolaplarla aynı özelliklere sahip olacak şekilde yapılır.

Alüminyum kolları bulunan çekmeceler.
Amortisör sistemi olan komple kayar çekmeceler.

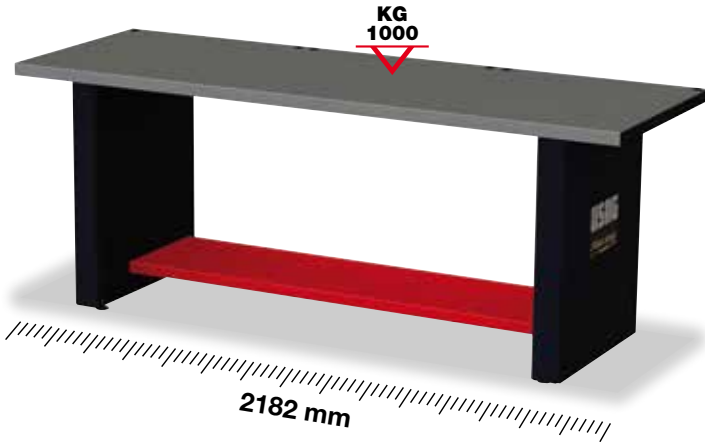

519 RB2

Sac metal tablaya sahip RACING çalışma tezgahı

- Galvanizli sac metalle kaplı çok katmanlı kayın ağacından çalışma tezgahı (kalınlık 40 mm)

Kodu	Model	Boyutlar mm	Kg
05192006	H1	2182 x 750 x 850	110
05192016	H2	2182 x 750 x 1025	130

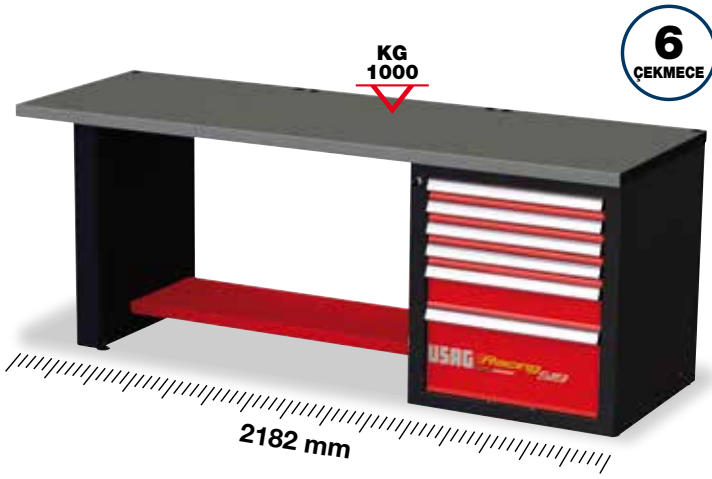

519 RC2

Sac metal tablalı RACING çalışma tezgahı

- Galvanizli sac metalle kaplı çok katmanlı kayın ağacından çalışma tezgahı (kalınlık 40 mm)
- Alüminyum kollu tam olarak açılan çekmeceler
- Teleskopik rulman yataklı kızaklar
- Merkezileştirilmiş güvenlik kilidi
- İç boyutlar
 - 4 çekmece 570x420x60 mm
 - 1 çekmece 570x420x130 mm
 - 1 çekmece 570x420x270 mm

Kodu	Model	Boyutlar mm	Kg
05192004	H1	2182 x 750 x 850	170
05192014	H2	2182 x 750 x 1025	190

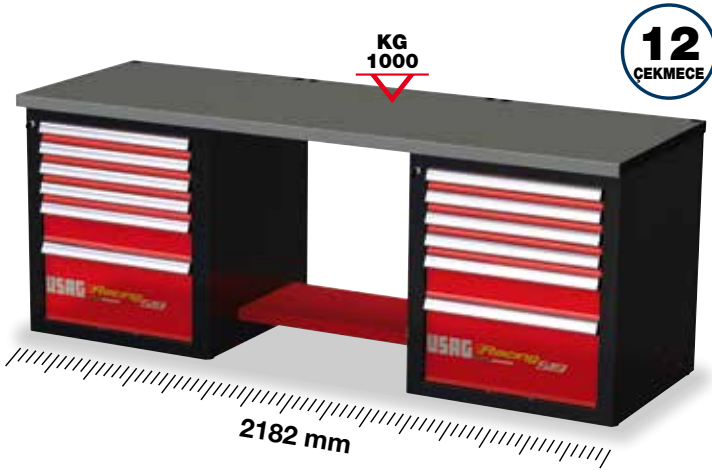

519 RD2

Sac metal tablalı RACING çalışma tezgahı

- Galvanizli sac metalle kaplı çok katmanlı kayın ağacından çalışma tezgahı (kalınlık 40 mm)
- Alüminyum kollu tam olarak açılan çekmeceler
- Teleskopik rulman yataklı kızaklar
- Merkezileştirilmiş güvenlik kilidi
- İç boyutlar
 - 8 çekmece 570x420x60 mm
 - 2 çekmece 570x420x130 mm
 - 2 çekmece 570x420x270 mm

Kodu	Model	Boyutlar mm	Kg
05192002	H1	2182 x 750 x 850	230
05192012	H2	2182 x 750 x 1025	260

BOYUNUZA UYGUN OLAN YÜKSEKLİĞİ SEÇİN



YÜKSEKLİK <185 cm



YÜKSEKLİK ≥185 cm

H2 (1025 mm) yükseklikte olan tüm **RACING** çalışma tezgahları, tezgah tablasının altındaki bir tekerlekli dolabı saklayabilir. Yalnızca dikey konumda alt rafı monte edin.



YENİ ÇALIŞMA TEZGAHI ÜRÜNLERİ

ÜST KISMIN 2.000 KG
(MODEL 2 METRE)'YE
KADAR STATİK DAYANIMI

KENARLARLA BİRLİKTE
2,5 MM ÇELİK SAC
TEZGAH TABLASI

BOYALI ÇELİK SAC İÇERİSİNDE
GÜÇLENDİRİLMİŞ YAPILAR



ALT RAF DAİMA DAHİLDİR

DAHA GENİŞ DİRSEKLER
90 MM

YERE SABİTLEMELİK
İÇİN
DÜZENLENMİŞTİR



AHŞAP ÜST TABLALI VERSİYON

25 mm ahşap üst tabla, çelik sac takviyeli destek içerisinde bulunmaktadır

İSTEĞE BAĞLI ÇEKMECE



506 U 130

KODU Q05060129

- 506 A çalışma tezgahları için sürgülü çekmece
- Anahtarlı kilit dahildir
- İç boyutlar 570x420x175 mm
- Alet tutma modülleriyle birleştirilebilir



TÜM 506 A İŞ TEZGAHLARIYLA
KOMBİNE EDİLEBİLİR



506 A1/1000

KODU 05060001

- Dimensions: 1.000x700x850 mm
- Ağırlık: 55 kg



506 A2/1000

KODU 05060011

- Dimensions: 1.000x700x850 mm
- Ağırlık: 50 kg

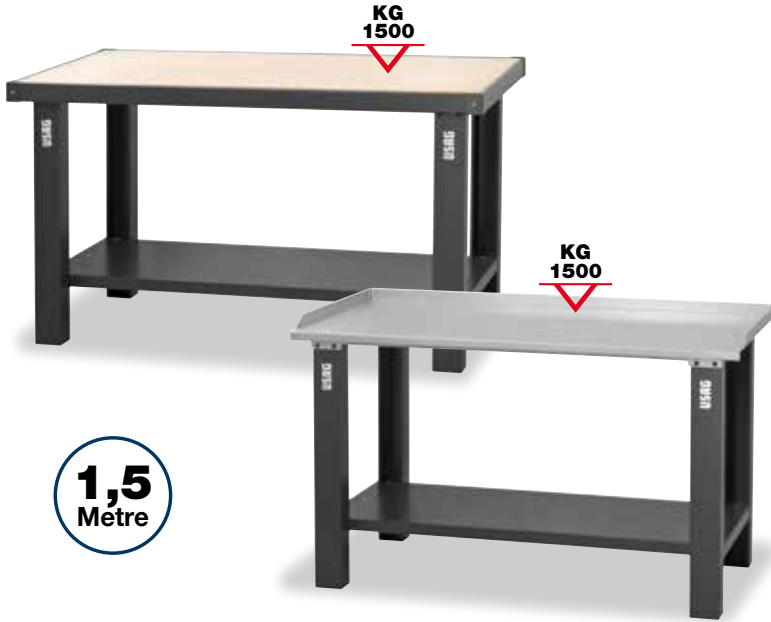

506 A1/1500

KODU 05060002

- Ölçüler: 1.500x700x850 mm
- Ağırlık: 69 kg



506 A2/1500

KODU 05060012

- Ölçüler: 1.500x700x850 mm
- Ağırlık: 63 kg



506 A1/2000

KODU 05060003

- Ölçüler: 2.000x700x850 mm
- Ağırlık: 93 kg



506 A2/2000

KODU 05060013

- Ölçüler: 2.000x700x850 mm
- Ağırlık: 85 kg



502 KA1

502 A1 dolap için kancalı ve destekli kit (66 parça)

kod	
Q05020020	1

- Anahtarlar, tornavidalar, penseler, lokmalar için çelik sac destekli aksesuar
- Tekli çelik kancalar

502 A1

Boş alet dolabı – 1 çekmece

- Aletleri sergilemek için iç perforeli panelli model
- Yağ geçirmez lastik matlı teleskopik sürgülerde tamamen açılan alçak çekmece
- 180 Derece kapı açıklığı
- Merkezi anahtarlı güvenlik kilidi
- Duvara asma veya tezgah üzerine yerleştirme seçenekleri
- Çelik sac mahfaza, epoksi proses
- Genel boyutlar (açık): 1380x515x810 mm
- İç çekmece boyutları: 570x210x60 mm
- Maksimum çekmece yükü: 15 Kg
- Kullanılabilir alan: 0,8 m²
- Boş dolap için kancalar ve destekler dahil değildir

LxPxH mm	kg	kod	
720x280x810	31	05020002	1

502 A1/B5

Araç onarımı için 496 B5 aksesuarlı alet dolabı (116 parça)

kod	
05020010	1

502 A1/E6

Endüstriyel bakım için 496 E6 aksesuarlı alet dolabı (122 parça)

kod	
05020011	1

502 A2

Boş alet dolabı – 2 çekmece

- 502 A1 ile aynı özellikler
- İlave perforeli panelli kapılar
- Genel boyutlar (açık): 1380x515x1000 mm
- Kullanılabilir alan: 1,8 m²
- Boş dolap için kancalar ve destekler dahil değildir

LxPxH mm	kg	kod	
720x280x1000	45	05020004	1

502 A2/B6

Araç onarımı için 496 B6 aksesuarlı alet dolabı (128 parça)

kod	
05020020	1

502 A2/B7

Araç onarımı için 496 B7 aksesuarlı alet dolabı (212 parça)

kod	
05020021	1

502 A2/E6

Endüstriyel bakım için 496 E6 aksesuarlı alet dolabı (122 parça)

kod	
05020025	1

502 A2/E7

Endüstriyel bakım için 496 E7 aksesuarlı alet dolabı (207 parça)

kod	
05020027	1

502 A2/EP6

Endüstriyel bakım için 496 EP6 aksesuarlı alet dolabı (116 parça)

kod	
05020026	1

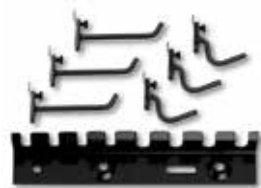

502 KA2

502 A2 dolap için kancalı ve destekli kit (120 parça)

kod	
Q05020021	1

- Anahtarlar, tornavidalar, penseler, lokmalar için çelik sac destekli aksesuar
- Tekli çelik kancalar

506 A1

Ahşap tabanlı çalışma tezgahı

- Yapıya entegre edilmiş çok katmanlı ahşap tabla (25 mm kalınlık)
- Alt raf dahil
- Zemine sabitleme için düzenlenmiş
- Emaye kaplı sac metal yapı
- 1 metre ve 1,5 metre boyut için 4 dirsek
- 2 metre için 6 dirsek
- 506 U130 çekmece ekleme imkanı
- Statik yük:
L 1000= 1000 Kg
L 1500= 1500 Kg
L 2000= 2000 Kg

LxPxH mm	İ Kg	kod	
1000x700x850	55	05060001	1
1500x700x850	69	05060002	1
2000x700x850	93	05060003	1



506 A2

Sac metal tablaya sahip çalışma tezgahı

- Yan kısımları olan galvanizli sac metalden tabla (2,5 mm kalınlık)
- Alt raf dahil
- Zemine sabitleme için düzenlenmiş
- Emaye kaplı sac metal yapı
- 1 metre ve 1,5 metre boyut için 4 dirsek
- 2 metre için 6 dirsek
- 506 U130 çekmece ekleme imkanı
- Statik yük:
L 1000= 1000 Kg
L 1500= 1500 Kg
L 2000= 2000 Kg

LxPxH mm	İ Kg	kod	
1000x700x850	50	05060011	1
1500x700x850	63	05060012	1
2000x700x850	85	05060013	1

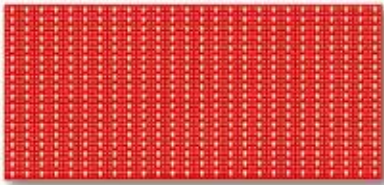

501 P

Perforeli paneller

- Delik çapı: 5 mm
- Çelik sac, kalınlık 1,2 mm
- Emay kaplama, renk kırmızı RAL 3020
- 552÷559 ve 5003 SG kancalarla kullanmak için

ebat	ehatlar (mm)	İ Kg	kod	
A	1500x800	13,5	Q05010104	1
B	2000x800	17,5	Q05010105	1
C	1000x800	9,5	Q05010103	1

506 U130

506 A çalışma tezgahları için sürgülü çekmece

- Anahtarlı kilit dahildir
- İç boyutlar 570x420x175 mm
- Alet tutma modülleriyle birleştirilebilir

İ Kg	kod	
8	Q05060129	1



506 A1C/2000

Ahşap tablalı çalışma tezgahı - 2 çekmece

- Yapıya entegre edilmiş çok katmanlı ahşap tabla, kalınlık 25 mm
- Alt raf dahil
- Yere sabitlenebilir
- Boyalı çelik sac muhafaza
- 6 dirsek
- Kilitlenebilir, teleskopik kızaklı 2 çekmece
- Çekmecelerin iç boyutları: 570x420x175 mm
- Statik yük: 2000 kg

LxPxH mm	İ Kg	kod	
2000x700x850	109	05060023	1



506 A2C/2000

Sac metal tablalı çalışma tezgahı - 2 çekmece

- Yan kısımları olan galvanizli sac metalden tabla, kalınlık 2,5 mm
- Alt raf dahil
- Yere sabitlenebilir
- Boyalı çelik sac muhafaza
- 6 dirsek
- Kilitlenebilir, teleskopik kızaklı 2 çekmece
- Çekmecelerin iç boyutları: 570x420x175 mm
- Statik yük: 2000 kg

LxPxH mm	İ Kg	kod	
2000x700x850	101	05060033	1



503

Çok amaçlı el arabası

- Ağır ve hacimli malzemeleri taşımak için
- Yağ ve çözücülere dayanıklı lastik mat ve yatar çeki çubuğu
- Yağ geçirmez lastik tekerlekler (100 mm), iki sabit ve iki döner, biri frenli
- Anaforetik prosesli çelik sac gövde
- Maksimum yük: 250 Kg
- Genel boyutlar: kapalı 745x455x270 mm

LxPxH mm	İ Kg	kod	
790x455x890	14	05030001	1



3
MODÜLLÜ

513 B6V

BOOSTER tekerlekli kabin - 6 çekmece (boş)

- Çizilmez alüminyum tabla
- Yerleşik ergonomik kulp
- Tornavida delikleri
- Trolleyler ve çekmeceler için dış koruma
- Teleskopik bilyeli kızakların üzerinde tam olarak açılan çekmeceler
- Eloksal alüminyum kulplu çekmeceler
- İçeride yağ geçirmez kauçuk döşeme
- Hızlı çekmece açma sistemi
- Merkezi güvenlik kilidi
- İsteğe bağlı aksesuarların montajı için ayarlanmış yan ve arka paneller
- Kilitlenebilir kapılı yan kabin
- Yan kabinde çıkarılabilir plastik kutu
- Yağ geçirmez kauçuk tekerlekler (Ø 160 mm), ikisi sabit, ikisi döner, birisinde fren bulunur
- Epoksi işlemeli çelik sac kasa
- Ahşap merkezli tabla sayesinde bir mengene takabilme olanağı
- Maksimum statik yük: 1,100 kg
- Çekmece yükleme kapasitesi: 20 kg (270 mm yüksekliğindeki çekmece için 35 kg)
- İç boyutları:
 - 4 çekmece 570x420x60 mm
 - 1 çekmece 570x420x130 mm
 - 1 çekmece 570x420x270 mm
- Yan kabin: 380x400x720 mm

LxPxH mm	İ Kg	kod	
1154x546x1000	94	05130096	1



AHŞAP TABLALI MODEL

- 513 B6V DESTEKLİ TEKERLİKLİ DOLAP İÇİN

İ Kg	kod	
1	05130082	1



3
MODÜLLÜ

516 S6V

START Takım Arabası - 6 gözlü (Boş)

- Yüksek dirençli plastik çalışma tablası
- Tam açılır çekmeceler
- Teleskobik bilyalı sürgüler
- Yağ geçirmez lastik matlı iç kısım
- Merkezi kilit sistemi
- Yağ geçirmez lastik tekerlekler (125mm), 2 sabit 2 hareketli, biri frenli
- Epoksi ile yapılmış çelik sac muhafaza
- Maks. Statik yük: 800kg.
- Çekmece yükleme kapasitesi: 20 Kg (200 mm yüksekliğinde çekmece için 30 Kg)
- İç boyutlar:
 - 3 göz:570x420x60mm
 - 2 göz:570x420x130mm
 - 1 göz:570x420x200mm

You
Tube

LxPxH mm	İ Kg	kod	
815x505x1000	55	05160001	1



3
MODÜLLÜ

518 S5V

SPRINT tekerlekli kabin - 5 çekmece (boş)

- Yüksek dayanıklı ABS tabla
- Sıra dışı manevra kabiliyeti için çift yerleşik kulp
- Teleskopik bilyeli kızakların üzerinde tam olarak açılan çekmeceler
- Metal kancalı çelik sac asılı kulplar
- İçinde yağ geçirmez kauçuk döşeme
- Merkezi güvenlik kilidi
- İsteğe bağlı aksesuarların monte edilebileceği yan paneller
- Yağ geçirmez kauçuk tekerlekler (Ø 125 mm), ikisi sabit, ikisi döner, birisinde fren bulunur
- Epoksi işlemeli çelik sac kasa
- Maksimum statik yük: 900 kg
- Çekmece yükleme kapasitesi: 20 kg (270 mm yüksekliğindeki çekmece için 35 kg)
- İç boyutları:
 - 2 çekmece 570x420x60 mm
 - 2 çekmece 570x420x130 mm
 - 1 çekmece 570x420x270 mm

You
Tube

LxPxH mm	İ Kg	kod	
790x520x970	70	05180103	1



3
MODÜLLÜ

You
Tube

518 S6V

SPRINT tekerlekli kabin - 6 çekmece (boş)

- 6 çekmeceli ve 5 çekmeceli hızlı tekerlekli kabinle aynı özelliklere sahip
- iç boyutları:
 - 4 çekmece 570x420x60 mm
 - 1 çekmece 570x420x130 mm
 - 1 çekmece 570x420x270 mm

LxPxH mm	İ Kg	kod	
790x520x970	72	05180104	1

518 S6B



SPRINT Takım Dolabı Standart Alet Seti ile 74 parça

İ Kg	kod	
78	05180049	1

518 S6A1



Otomotiv için 495 A1 Alet Seti, SPRINT Takım Arabası ile (83 parça)

İ Kg	kod	
95	05180050	1

518 S6A2



Otomotiv için 495 A2 Alet Seti, SPRINT Takım Arabası ile (120 parça)

İ Kg	kod	
102	05180051	1

518 S6I1



Endüstriyel Bakım için 495 I1 Alet Seti, SPRINT Takım Arabası ile (86 parça)

İ Kg	kod	
95	05180060	1

518 S6I2



Endüstriyel bakım için 495 I2 Alet Seti, SPRINT Takım arabası ile (104 parça)

İ Kg	kod	
100	05180061	1



3
MODÜLLÜ

You
Tube

518 S7V

SPRINT tekerlekli kabin - 7 çekmece (boş)

- 7 çekmeceli ve 5 çekmeceli hızlı tekerlekli kabinle aynı özelliklere sahip
- iç boyutları:
 - 5 çekmece 570x420x60 mm
 - 1 çekmece 570x420x130 mm
 - 1 çekmece 570x420x270 mm

LxPxH mm	İ Kg	kod	
790x520x970	74	05180105	1



3
MODÜLLÜ

519 R4/3V

Hareketli çekmece kasası - 4 çekmece (boş)

- Hareketli tekerlekli kabinlerle birleştirilebilir 519 R 3 modülleri
- Çizilmez alüminyum tezgah tablası
- Yerleşik ergonomik kulp
- Yanlarda ve çekmecelerde darbeye dayanıklı profiller
- Teleskopik bilyeli kızakların üzerinde tam olarak açılan çekmeceler
- Eloksoal alüminyum kulplu çekmeceler
- İçeride yağ geçirmez kauçuk döşeme
- Hızlı çekmece açma sistemi
- Merkezi güvenlik kilidi
- İsteğe bağlı aksesuarların montajı için ayarlanmış yan paneller
- Epoksi işlemeli çelik sac kasa
- Çekmece yükleme kapasitesi: 20 Kg
- İç boyutları:
 - 3 çekmece 570x420x60 mm
 - 1 çekmece 570x420x130 mm

LxPxH mm	kg	kod	
774x546x480	45	05190410	1



4
MODÜLLÜ

519 R4/4V

Hareketli çekmece kasası - 4 çekmece (boş)

- Hareketli tekerlekli kabinlerle birleştirilebilir 519 R 4 modülleri
- Hareketli çekmece kasası 3 modülleriyle aynı özellikler
- İç boyutları:
 - 3 çekmece 760x420x60 mm
 - 1 çekmece 760x420x130 mm

LxPxH mm	kg	kod	
964x546x480	51,5	05190411	1



5
MODÜLLÜ

519 R4/5V

Hareketli çekmece kasası - 4 çekmece (boş)

- Hareketli tekerlekli kabinlerle birleştirilebilir 519 R 5 modülleri
- Hareketli çekmece kasası 3 modülleriyle aynı özellikler
- İç boyutları:
 - 3 çekmece 950x420x60 mm
 - 1 çekmece 950x420x130 mm

LxPxH mm	kg	kod	
1154x546x480	60,5	05190412	1



3
MODÜLLÜ

519 R5/3V

RACING Takım Arabası - 5 çekmeceli (Boş)

- Her çekmeceye 3 modül koyabilme imkanı
- Alüminyum çizilmez üst yüzey
- Ergonomik dahili sap
- Tornavidalar için yuvalar ve delikli panel
- Araba ve çekmeceler için dış koruma
- Anodizli Alüminyum çekmece kulpları
- Teleskobik bilye sürgülü tam açılabilir çekmeceler
- Yağ tutmaz iç lastik paspaslar
- Merkezi kilit sistemi
- Yan ve alt yüzeyler ekstra aksesuarlar için düzenlenmiş
- Yağ tutmaz lastik tekerlekler (125mm çap) 2 sabit ve 2 hareketli, biri frenli
- Epoksi görmüş çelik saç muhafaza
- Hızlı açılır çekmece sistemi
- Maks.statik yük: 900kg.
- Çekmece yük kapasitesi: 20kg (yüksekliği 270mm olan çekmeceler için 35kg)
- İç ölçüler:
 - 2 çekmece 570x420x60mm
 - 2 çekmece 570x420x130mm
 - 1 çekmece 570x420x270mm

You
Tube

LxPxH mm	İ Kg	kod	
774x546x971	70	05190413	1



3
MODÜLLÜ

519 R6/3V

RACING Takım Arabası - 6 çekmeceli(Boş)

- Her çekmeceye 3 modül koyabilme imkanı
- 5 çekmeceli RACING Takım arabası ile aynı özellikler
- İç Ölçüler:
 - 4 çekmece 570x420x60mm
 - 1 çekmece 570x420x130mm
 - 1 çekmece 570x420x270mm

You
Tube

LxPxH mm	İ Kg	kod	
774x546x971	72	05190414	1

519 R6/3A1



Otomotiv için 495 A1 Alet Seti, Takım Arabası ile (83 parça)

kod
05190510 1

519 R6/3I1



Endüstriyel Bakım için 495 I1 Alet Seti, Takım Arabası ile (86 parça)

kod
05190520 1

MODÜLER ÇEŞİTLİ İLK TAKIM DOLABI



3
MODÜLLÜ

L=774 mm



4
MODÜLLÜ

L=964 mm



5
MODÜLLÜ

L=1154 mm



3
MODÜLLÜ

You
Tube

519 R7/3V

RACING Takım Arabası - 7 çekmeceli (Boş)

- Her çekmeceye 3 modül koyabilme imkanı
- Alüminyum çizilmiz üst yüzey
- Ergonomik dahili sap
- Tornavidalar için yuvalar (rahat alabilme ve delikli panele yerleştirme için)
- Araba ve çekmeceler için dış koruma
- Anodizli Alüminyum çekmece kulparları
- Teleskobik bilye sürgülü tam açılabilir çekmeceler
- Yağ tutmaz çekmece matları
- Hızlı açılır çekmece sistemi
- Merkezi kilit sistemi
- Yan ve alt yüzeyler ekstra aksesuarlar için düzenlenmiş
- Yağ tutmaz lastik tekerlekler (125 mm çap) 2 sabit ve 2 hareketli, biri frenli
- Epoksi görmüş çelik saç muhafaza
- Maks.statik yük: 900 kg.
- Çekmece yük kapasitesi: 20 kg (yüksekliği 270 mm olan çekmeceler için 30 kg)
- İç ölçüler:
 - 5 çekmece 570x420x60mm
 - 1 çekmece 570x420x130mm
 - 1 çekmece 570x420x200mm

LxPxH mm	İ Kg	kod	
774x547x971	74	05190415	1

519 R7/3B



RACING Takım Arabası,495 B Standart Alet Seti ile (74 parça)

İ Kg	kod	
90	05190501	1

519 R7/3A1



RACING Takım Arabası,Otomotiv için 495 A1 Alet Seti ile (83 parça)

İ Kg	kod	
95	05190511	1

519 R7/3A2



RACING Takım Arabası, Otomotiv için 495 A2 Alet seti ile (120 parça)

İ Kg	kod	
102	05190512	1

519 R7/3I1



RACING Takım Arabası, Endüstriyel bakım için 495 I1 Alet Seti ile (86 parça)

İ Kg	kod	
95	05190521	1

519 R7/3I2



RACING Takım Arabası, Endüstriyel Bakım için 495 I2 Alet Seti ile (104 parça)

İ Kg	kod	
100	05190522	1



3
MODÜLLÜ

You
Tube

519 R8/3V

RACING Takım Arabası - 8 çekmeceli(Boş)

- Her çekmeceye 3 modül koyabilme imkanı
- 7 çekmeceli RACING Takım arabası ile aynı özellikler
- İç Ölçüler:
 - 6 çekmece 570x420x60mm
 - 2 çekmece 570x420x130mm

LxPxH mm	İ Kg	kod	
774x547x971	76	05190416	1



4
MODÜLLÜ

You
Tube

519 R6/4V

RACING Takım Arabası - 6 çekmeceli (Boş)

- Her çekmeceye 4 modül koyabilme imkanı
- Alüminyum çizilmaz üst yüzey
- Ergonomik dahili sap
- Tornavidalar için yuvalar
- Araba ve çekmeceler için dış koruma
- Tam açılır çekmeceler
- Alüminyum anodize kumlu çekmeceler
- Yağ tutmaz iç matlar
- Hızlı açılır çekmece sistemi
- Merkezi kilit sistemi
- Yan ve alt yüzeyler ekstra aksesuarlar için düzenlenmiş
- Yağ tutmaz lastik tekerlekler (125 mm çap) 2 sabit ve 2 hareketli, biri frenli
- Epoksi görmüş çelik saç muhafaza
- Maks.statik yük: 1.000 kg.
- Çekmece yük kapasitesi: 25 kg (yüksekliği 270 mm olan çekmeceler için 45 kg)
- İç ölçüler:
 - 4 çekmece 760x420x60mm
 - 1 çekmece 760x420x130mm
 - 1 çekmece 760x420x270mm

LxPxH mm	İ Kg	kod	
964x546x971	83	05190419	1

519 R6/4A2



Otomotiv için 495 A2 Alet Seti, Takım Arabası ile (120 parça)

kod
05190513 1

519 R6/4I2



Endüstriyel bakım için 495 I2 Alet Seti, Takım arabası ile (104 parça)

kod
05190523 1



5
MODÜLLÜ

You
Tube

519 R6/5V

RACING Takım Arabası - 6 çekmeceli (Boş)

- Her çekmeceye 5 modül koyabilme imkanı
- Alüminyum çizilmaz üst yüzey
- Ergonomik dahili sap
- Tornavidalar için yuvalar
- Araba ve çekmeceler için dış koruma
- Tam açılır çekmeceler
- Alüminyum anodize kumlu çekmeceler
- Yağ tutmaz iç matlar
- Hızlı açılır çekmece sistemi
- Merkezi kilit sistemi
- Yan ve alt yüzeyler ekstra aksesuarlar için düzenlenmiş
- Yağ tutmaz lastik tekerlekler (160 mm çap) 2 sabit ve 2 hareketli, biri frenli
- Epoksi görmüş çelik saç muhafaza
- Maks.statik yük: 1.100 kg.
- Çekmece yük kapasitesi:
 - 35 kg (yüksekliği 200 mm olan çekmeceler için 50 kg)
- İç ölçüler:
 - 3 çekmece 950x420x60mm
 - 2 çekmece 950x420x130mm
 - 1 çekmece 950x420x200mm

LxPxH mm	İ Kg	kod	
1154x546x1000	94	05190420	1



3
MODÜLLÜ

519 R6S/3V

Eğilme korumalı sisteme sahip RACING tekerlekli kabin

- Eğilmeye karşı koruma sistemi, aynı anda sadece tek bir çekmecenin açılabilmesini sağlar
- Her bir çekmece için üç alet modülü
- Versiyon 6 çekmeceleri ile aynı özellikler
- İç boyutlar
- 4 çekmece 570x420x60 mm
- 1 çekmece 570x420x130 mm
- 1 çekmece 570x420x270 mm

LxPxH mm	İ Kg	kod	İ
774x546x971	72	05190491	1

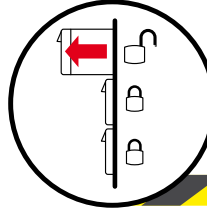

EMNİYET KİLİT SİSTEMİ

- Devrilme Riski Yok
- Aynı anda birçok çekmecenin açılmasını önleyen "emniyet kilit sistemi" 519R6S/3V takım arabası
- Merkezi kilit: Tek bir hareketle, tüm çekmeceleri kapatabilirsiniz.



CO HELP 200/S

HELP tekerlekli Takım Arabası

- 3 raflı ve lastik altlıklı model
- Üstün manevra için sap
- İki döner tekerlek (80 mm) ve iki sabit tekerlek (80 mm)
- Parçalara ayrılmış şekilde temin edilir
- Maksimum yükleme kapasitesi: 200 Kg

LxPxH mm	İ Kg	kod	İ
890x490x815	16	C010203010	1



CO HELP 302

Hareketli çalışma tezgahı

- Mengene sabitlemek için ön ayarlı çok katmanlı ahşaptan çalışma tezgahı
- Toplanabilir alet tutucu panelli çelik yapı
- 5 çekmeceli ve raflı yan bölmeleri olan çekmeceli dolap
- İki tanesi toplanabilir dört adet wulkolan tekerlek (100 mm)
- Panel için kancalar ve desteklerle birlikte komple
- Boyutlar: 3 çekmece 570x420x73 mm, 2 çekmece 570x420x173 mm
- Maksimum yükleme kapasitesi (çekmece): 30 Kg
- Maksimum yükleme kapasitesi (panel): 20 Kg

LxPxH mm	İ Kg	kod	İ
1110x660x890	120	C010206010	1



519 RB1

Ahşap tablalı RACING çalışma tezgahı

- Çok katmanlı kayın ağacından çalışma tezgahı (kalınlık 40 mm)
- 2 yan dirsek
- Alt raf dahil
- Boyanmış sac metal yapı
- Gövdedeki çelik panel kırmızı RAL 3020 ve siyah RAL 9004 ile boyanmıştır
- Ayarlanabilir ayak
- Model H2, en alttaki rafın dikey hale getirilmesi sayesinde tezgahın altına bir takım arabası yerleştirilmesine olanak sağlar

model	LxPxH mm	kg	kod	
H1	2182x750x850	100	05192005	1
H2	2182x750x1025	120	05192015	1



519 RB2

Sac metal tablaya sahip RACING çalışma tezgahı

- 1 mm kalınlığında paslanmaz çelik sac ile kaplı, 40 mm kalınlığında kayın ağacından çalışma yüzeyi
- 2 yan dirsek
- Alt raf dahil
- Boyanmış sac metal yapı
- Gövdedeki çelik panel kırmızı RAL 3020 ve siyah RAL 9004 ile boyanmıştır
- Ayarlanabilir ayak
- Model H2, en alttaki rafın dikey hale getirilmesi sayesinde tezgahın altına bir takım arabası yerleştirilmesine olanak sağlar

model	LxPxH mm	kg	kod	
H1	2182x750x850	110	05192006	1
H2	2182x750x1025	130	05192016	1



519 RC1

Ahşap tablalı RACING çalışma tezgahı - 6 çekmece

- Çok katmanlı kayın ağacından çalışma tezgahı (kalınlık 40 mm)
- 1 yan dirsek ve 6 çekmeceli 1 çekmece sandığı
- Alt raf dahil
- Boyanmış sac metal yapı
- Gövdedeki çelik panel kırmızı RAL 3020 ve siyah RAL 9004 ile boyanmıştır-
- Alüminyum kollar tam olarak açılan çekmeceler
- Teleskopik rulman yataklı kızaklar
- Merkezleştirilmiş güvenlik kilidi
- Ayarlanabilir ayak
- Model H2, en alttaki rafın dikey hale getirilmesi sayesinde tezgahın altına bir takım arabası yerleştirilmesine olanak sağlar- İç boyutlar
- 4 çekmece 570x420x60 mm
- 1 çekmece 570x420x130 mm
- 1 çekmece 570x420x270 mm

model	LxPxH mm	İ Kg	kod	
H1	2182x750x850	170	05192003	1
H2	2182x750x1025	190	05192013	1



519 RC2

Sac metal tablalı RACING çalışma tezgahı - 6 çekmece

- 1 mm kalınlığında paslanmaz çelik sac ile kaplı, 40 mm kalınlığında kayın ağacından çalışma yüzeyi
- 1 yan dirsek ve 6 çekmeceli 1 çekmece sandığı
- Alt raf dahil
- Boyanmış sac metal yapı
- Gövdedeki çelik panel kırmızı RAL 3020 ve siyah RAL 9004 ile boyanmıştır-
- Alüminyum kollar tam olarak açılan çekmeceler
- Teleskopik rulman yataklı kızaklar
- Merkezleştirilmiş güvenlik kilidi
- Ayarlanabilir ayak
- Model H2, en alttaki rafın dikey hale getirilmesi sayesinde tezgahın altına bir takım arabası yerleştirilmesine olanak sağlar- İç boyutlar
- 4 çekmece 570x420x60 mm
- 1 çekmece 570x420x130 mm
- 1 çekmece 570x420x270 mm

model	LxPxH mm	İ Kg	kod	
H1	2182x750x850	170	05192004	1
H2	2182x750x1025	190	05192014	1



519 RD1

Ahşap tablalı RACING çalışma tezgahı - 12 çekmece

- Çok katmanlı kayın ağacından çalışma tezgahı (kalınlık 40 mm)
- 6 çekmeceli 2 çekmece sandığı
- Alt raf dahil
- Boyanmış sac metal yapı
- Gövdedeki çelik panel kırmızı RAL 3020 ve siyah RAL 9004 ile boyanmıştır- Alüminyum kollu tam olarak açılan çekmeceler
- Teleskopik rulman yataklı kızaklar
- Merkezleştirilmiş güvenlik kilidi
- Ayarlanabilir ayak
- Model H2, en alttaki rafın dikey hale getirilmesi sayesinde tezgahın altına bir takım arabası yerleştirilmesine olanak sağlar- İç boyutlar
- 8 çekmece 570x420x60 mm
- 2 çekmece 570x420x130 mm
- 2 çekmece 570x420x270 mm

model	LxPxH mm	İ Kg	kod	
H1	2182x750x850	240	05192001	1
H2	2182x750x1025	260	05192011	1



519 RD2

Sac metal tablalı RACING çalışma tezgahı - 12 çekmece

- 1 mm kalınlığında paslanmaz çelik sac ile kaplı, 40 mm kalınlığında kayın ağacından çalışma yüzeyi
- 6 çekmeceli 2 çekmece sandığı
- Alt raf dahil
- Boyanmış sac metal yapı
- Gövdedeki çelik panel kırmızı RAL 3020 ve siyah RAL 9004 ile boyanmıştır- Alüminyum kollu tam olarak açılan çekmeceler
- Teleskopik rulman yataklı kızaklar
- Ayarlanabilir ayak
- Model H2, en alttaki rafın dikey hale getirilmesi sayesinde tezgahın altına bir takım arabası yerleştirilmesine olanak sağlar- Merkezleştirilmiş güvenlik kilidi
- İç boyutlar
- 8 çekmece 570x420x60 mm
- 2 çekmece 570x420x130 mm
- 2 çekmece 570x420x270 mm

model	LxPxH mm	İ Kg	kod	
H1	2182x750x850	230	05192002	1
H2	2182x750x1025	260	05192012	1



519 RA1

Çöp Kutusu

- Racing, Sprint ve Booster modeller için

kg	kod	1
3,2	05190207	1



519 RA2

Belge Kutusu

- Racing, Sprint ve Booster modeller için

kg	kod	1
1,2	05190208	1



519 RA3

Perforeli panel

- Racing için(3 modüllü)

kg	kod	1
5,4	05190209	1



519 RA4

Kağıt Havlu Askısı

- Racing, Sprint ve Booster modeller için

kg	kod	1
0,8	05190210	1



519 RA5

Temizlik Malzemesi Kutusu

- Racing, Sprint ve Booster modeller için

kg	kod	1
1,5	05190211	1



519 RA7

Taşıma kiti

- 1 kulptan ve 4 tekerlekten oluşur (2 sabit, birisi frenli 2 döner tekerlek)
- Çekmece kasasıyla birleştirilebilir 519 R4

kg	kod	1
6	05190204	1



519 SB

Ayırıcılar

- Racing, Sprint, Start, Booster, Bull ve Maxi modeller için
- 570x420 çekmeceler için

ebat	kod	1
50	519022	1
100	519023	1



519 SKV5

Plastik tepsi (14 bölme)

LxPxH mm	kod	1
415x188x45	Q519024	1

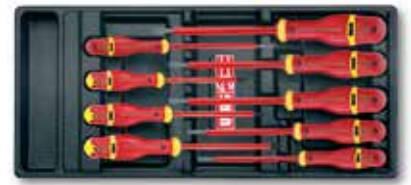

519/092H

Plastik kutuda Yüksek Voltaj Tornavida Seti (9 parça)

ad. tanımlama	parti/ebat
6 Yüksek Voltaj Düz Tornavida/0,4x2,5x50-0,5x3x75-0,6x3,5x100-0,8x4x100-1x5,5x125-1,2x6,5x150	092
3 Yüksek Voltaj Yıldız Tornavida/0x75-1x100-092 PH 2x125	
1 Boş tepsi	519/092HV

LxPxH mm	kod	1
415x188x45	05190771	1

519/092HV

Boş tepsi

LxPxH mm	kod	1
415x188x45	Q05190337	1



519/127N

Segman pensesi Seti - 4 parça

ad. tanımlama	parti/ebat
1 İç segman pensesi düz	127 N/19÷60
1 İç segman pensesi eğri	127 PN/19÷60
1 Dış segman pensesi düz	128 N/19÷60
1 Dış segman pensesi eğri	128 PN/19÷60
1 Boş tepsi	519/127NV

LxPxH mm	kod	1
415x188x45	05190716	1

519/127NV

Boş tepsi

LxPxH mm	kod	1
415x188x45	Q05190301	1



519/150A

Pense seti - 5 parça

ad.	tanımlama	parti/ebat
1	Düz kargaburun	133 A/160
1	Ayarlı pense (Polis pense)	134/250
1	Kombine pense	150 A/180
1	Papağan pense	180 C/250
1	Ağır hizmet Amerikan modeli yankeski	188 A/160
1	Boş tepsi	519/150AV

LxPxH mm	kod	1
415x188x45	05190712	1

519/150AV

Boş tepsi

LxPxH mm	kod	1
415x188x45	Q05190302	1



519/200I

Çekiç, Testere ve Zimba Seti - (11 parça)

ad.	tanımlama	parti/ebat
1	Demir testeresi	200 S
1	Conta makası	207 A
2	Keskiiler	362/125-150
1	Tırmak keskiiler	364/125
2	Konik zimbalar/4x150-3x125	366
1	Nokta zimba	368/4x125
1	Plastik Tokmaklar	376/35
1	Tesviyeci çekiçler	382/500
1	Boş tepsi	519/200IV
1	Sentil çıkısı (filler)	966/20

LxPxH mm	kod	1
415x656x45	05190715	1

519/200IV

Boş tepsi

LxPxH mm	kod	1
415x188x45	Q05190322	1



519/233C

Allen Lokma Seti - 12 parça

ad.	tanımlama	parti/ebat
4	Lokma tipi Torx allen/T40L-T45L-T55L-T70L233	1/2 NTX
4	Yıldız allen lokma/6L-8L-10L-12L	233 1/2 NXZN
4	Allen lokma/5L2-6L-7L-8L	234 1/2 N
1	Boş tepsi	519/233CV

LxPxH mm	kod	1
415x188x45	05190718	1

519/233CV

Boş tepsi

LxPxH mm	kod	1
415x188x45	Q05190330	1



519/234C

Allen Lokma Seti - 22 parça

ad.	tanımlama	parti/ebat
7	Lokma tipi Torx allen/T27-T30-T40-T45-T50-T55-T60	233 1/2 NTX
8	Allen lokma/5-6-7-8-10-12-14-17	234 1/2 N
7	TORX lokmalar/E10-E12-E14-E16-E18-E20-E24	235 1/2 NTX
1	Boş tepsi	519/234CV

LxPxH mm	kod	1
415x188x45	05190720	1

519/234CV

Boş tepsi

LxPxH mm	kod	1
415x188x45	Q05190310	1



519/235M

Plastik tepsi çeşidi (21 parça)

ad.	tanımlama	parti/ebat
12	Darbeli lokma anahtarları FullContact/10-11-12-13-14-15-16-17-18-19-22-24	235 1/2 M
5	Darbeli lokma anahtarları FullContact/15-17-19-21-22	235 1/2 MLS
2	Kilit pimleri	235 MC/4-5
2	Emniyet segmanları	235 MD/4-5
1	Empty tray	519/235MV

LxPxH mm	kod	1
415x188x45	05190719	1

519/235MV

Empty tray

LxPxH mm	kod	1
415x188x45	Q05190351	1



519/252NA

İki Ağızlı Anahtar Seti - 8 parça

ad.	tanımlama	parti/ebat
8	Açık ağızlı anahtarlar/6x7-8x9-10x11-12x13-14x15-16x17-18x19-20x22	252 N
1	Boş tepsi	519/252NAV

LxPxH mm	kod	1
415x188x45	05190722	1

519/252NAV

Boş tepsi

LxPxH mm	kod	1
415x188x45	Q05190304	1



519/252NB

İki Ağızlı Anahtar Seti - 4 parça

ad.	tanımlama	parti/ebat
4	Açık ağızlı anahtarlar/21x23-24x27-25x28-30x32	252 N
1	Boş tepsi	519/252NBV

LxPxH mm	kod	1
415x188x45	05190723	1

519/252NBV

Boş tepsi

LxPxH mm	kod	
415x188x45	Q05190305	1



519/276

Mafsallı Lokma Seti - 8 parça

ad. tanımlama	parti/ebat
8 T kollu mafsallı lokma anahtarları/7-8-10-11-13-14-17-19	276 CE
1 Boş tepsi	519/276V

LxPxH mm	kod	
415x565x45	05190725	1

519/276V

Boş tepsi

LxPxH mm	kod	
415x565x45	Q05190323	1



519/280H

Allen Anahtar Seti - 7 parça

ad. tanımlama	parti/ebat
7 Plastik T saplı allen anahtarlar/2-2,5-3-4-5-6-8	280 H
1 Boş tepsi	519/280HV

LxPxH mm	kod	
415x188x45	05190730	1

519/280HV

Boş tepsi

LxPxH mm	kod	
415x188x45	Q05190335	1



519/280T

T-Allen Anahtar Seti - 8 parça

ad. tanımlama	parti/ebat
8 T-Allen Anahtarlar/2-2,5-3-4-5-6-8-10	280 T
1 Boş tepsi	519/280TV

LxPxH mm	kod	
420x380x45	05190727	1

519/280TV

Boş tepsi

LxPxH mm	kod	
415x380x45	Q05190326	1



519/280TK

Plastik tepsi çeşidi (6 parça)

ad. tanımlama	parti/ebat
6 T kollu sürgülü altgen anahtar seti/2,5-3-4-5-6-8	280 TK
1 Boş tepsi	519/280TKV

LxPxH mm	kod	
420x380x45	05190787	1

519/280TKV

Boş tepsi

LxPxH mm	kod	
415x188x45	Q05190439	1



519/283NA

Yıldız Anahtar Seti - 8 parça

ad. tanımlama	parti/ebat
8 Yıldız anahtarlar/6x7-8x9-10x11-12x13-14x15-16x17-18x19-20x22	283 N
1 Boş tepsi	519/283AV

LxPxH mm	kod	
415x188x45	05190756	1

519/283AV

Boş tepsi

LxPxH mm	kod	
415x188x45	Q05190333	1



519/285A1

Plastik tepsi çeşidi (25 parça)

ad. tanımlama	parti/ebat
9 9lu Allen Anahtar Seti	280 S9/1,5÷10
16 Kombine anahtarlar/6-7-8-9-10-11-12-13-14-15-16-17-18-19-22-24	285
1 Boş tepsi	519/285A1V

LxPxH mm	kod	
415x188x45	05190785	1

519/285A1V

Boş tepsi

LxPxH mm	kod	
415x188x45	Q05190348	1



519/285B1

Plastik tepsi çeşidi (5 parça)

ad. tanımlama	parti/ebat
5 Kombine anahtarlar/27-29-30-32-34	285
1 Boş tepsi	519/285B1V

LxPxH mm	kod	
415x188x45	05190786	1

519/285B1V

Empty tray

LxPxH mm	kod	
415x188x45	Q05190349	1



519/285K

Cırcırlı Kombine Anahtar Seti - 8 parça

ad. tanımlama	parti/ebat
8 Cırcırlı kombine anahtarlar/8-10-11-12-13-14-17-19	285 K
1 Boş tepsi	519/252NAV

LxPxH mm	kod	
415x188x45	05190721	1



519/291N

Pipo Anahtar Seti - 11 parça

ad. tanımlama	parti/ebat
11 Pipo anahtarları/8-10-11-12-13-14-15-16-17-18-19	291 N
1 Boş tepsi	519/291NV

LxPxH mm	kod	
415x188x45	05190731	1

519/291NV

Boş tepsi

LxPxH mm	kod	
415x188x45	Q05190308	1



519/294

Kurbağacık, Makas ve Pim Zımba Seti - 9 parça

ad. tanımlama	parti/ebat
1 Sac kesme makasları	204/250
1 Kurbağacık anahtarlar	294 A/250
6 Pim zımbalar/2x110-3x130-4x145-5x165-6x180-8x200	367
1 Boş tepsi	519/294V
1 ABS muhafazalı şerit metreler	981 G/2

LxPxH mm	kod	
415x188x45	05190732	1

519/294V

Boş tepsi

LxPxH mm	kod	
415x188x45	Q05190309	1



519/297

Mafsall Lokma Seti - 7 parça

ad. tanımlama	parti/ebat
7 Çift taraflı mafsallı lokma/6x7-8x9-10x11-12x13-14x15-16x17-18x19	297 N
1 Boş tepsi	519/297V

LxPxH mm	kod	
415x188x45	05190733	1

519/297V

Boş tepsi

LxPxH mm	kod	
415x188x45	Q05190311	1



519/299

Plastik tepsi çeşidi (5 parça)

ad. tanımlama	parti/ebat
5 Lokma tornavidalar/6-7-8-10-13 mm	299
1 Boş Plastik Kutu	519/299V

LxPxH mm	kod	
415x188x45	05190777	1

519/299V

Boş Plastik Kutu

LxPxH mm	kod	
415x188x45	Q05190344	1



519/322H

Tornavida Seti - 10 parça

ad. tanımlama	parti/ebat
5 Düz Tornavida/0,5x3x75-0,8x4x100-1,5,5x125-1,2x6,5x150-1,2x8x200	322
1 Düz Topaç Tornavida/0,8x4x35	322 N
1 Yıldız Topaç Tornavida	322 NPH/2x35
3 Yıldız Tornavida/0x75-1x75-2x100	322 PH
1 Boş Plastik Kutu	519/322HV

LxPxH mm	kod	
415x188x45	05190772	1

519/322HV

Boş Plastik Kutu

LxPxH mm	kod	
415x188x45	Q05190338	1



519/324B

Tornavida Seti 11 parça

ad. tanımlama	parti/ebat
1 Yüksek Voltaj Düz Tornavida	092/0,8x4x100
1 Yüksek Voltaj Yıldız Tornavida	092 PH/1x100
1 Kontrol Kalemi 110=380 Volt/110-380 Volts	322 F
4 Düz Tornavida/0,8x4x100-1x5,5x125-1,2x6,5x150	324
1 Düz Topaç Tornavida/0,8x4x35	324 N
1 Yıldız Topaç Tornavida	324 NPH/2x35
2 Yıldız Tornavida/1x75-2x100	324 PH
1 Boş Plastik Kutu	519/324BV

LxPxH mm	kod	
415x188x45	05190776	1

519/324BV

Boş Plastik Kutu

LxPxH mm	kod	
415x188x45	Q05190342	1



519/324H

Tornavida Seti - (10 parça)

ad. tanımlama	parti/ebat
5 Düz Tornavida/0,5x3x75-0,8x4x100-1x5,5x125-1,2x6,5x150-1,2x8x200	324
1 Düz Topaç Tornavida/0,8x4x35	324 N
1 Yıldız Topaç Tornavida	324 NPH/2x35
3 Yıldız Tornavida/0x75-1x75-2x100	324 PH
1 Boş Plastik Kutu	519/324HV

LxPxH mm	kod	
415x188x45	05190774	1

519/324HV

Boş Plastik Kutu

LxPxH mm	kod	
415x188x45	Q05190340	1



519/324TX

TORX Tornavida Seti - 9 parça

ad.	tanımlama	parti/ebat
5	Delikli TORX Tornavida/T10x75-T15x75-T20x100-T25x100-T30x125	324 STX
4	TORX Tornavida/T6x50-T7x50-T8x50-T9x75	324 TX
1	Boş Plastik Kutu	519/324TXV

LxPxH mm	kod	
415x188x45	05190775	1

519/324TXV

Boş Plastik Kutu

LxPxH mm	kod	
415x188x45	Q05190341	1



519/366

Keski Zimba Seti - 7 parça

ad.	tanımlama	parti/ebat
1	Oluktu keskiler	351/200
2	Keskiler	362/125-150
1	Tırmak keskiler	364/125
2	Konik zimbalar/3x125-4x150	366
1	Nokta zimba	368/4x125
1	Boş tepsi	519/366V

LxPxH mm	kod	
415x188x45	05190740	1

519/366V

Boş tepsi

LxPxH mm	kod	
415x188x45	Q05190312	1



519/382

Çekiç Seti - 2 parça

ad.	tanımlama	parti/ebat
1	Plastik Tokmaklar	376/35
1	Tesviyeci çekiçler	382/500
1	Boş tepsi	519/382V

LxPxH mm	kod	
415x188x45	05190741	1

519/382V

Boş tepsi

LxPxH mm	kod	
415x188x45	Q05190318	1



519/382F

Plastik tepsi çeşidi (8 parça)

ad.	tanımlama	parti/ebat
1	Keskiler	362/150
4	Pim zimbalar/2x110-3x130-4x145-5x165	367
1	Nokta zimba	368/4x125
1	Plastik Tokmaklar	376/35
1	Grafit saplı tesviyeci çekiçleri	382 F/500
1	Boş tepsi	519/382FV

LxPxH mm	kod	
415x188x45	05190742	1

519/382FV

Boş tepsi

LxPxH mm	kod	
415x188x45	Q05190350	1



519/613AEA

Plastik tepsi çeşidi (42 parça)

- 1/4 sockets with bits and accessories

ad.	tanımlama	parti/ebat
13	Lokma anahtarı FullContact/4-4,5-5-5,5-6-7-8-9-10-11-12-13-14	235 1/4 EN
2	Uzatmalar/50-150	236 1/4
1	Cırcır kolu/122 mm	237 A 1/4
1	T - kolu/115 mm	240 1/4
1	Üniversal mafsal/40 mm	241 1/4
1	Arakol/170 mm	243 1/4
1	Boş Plastik Kutu	519/613AEV
1	Bits tutucu lokma/11x22 mm	684
11	Bits Set (10 parça)	692 S/11
11	Bits Set (10 parça)	692 STX/S11

LxPxH mm	kod	
415x188x45	05190784	1



519/613AEB

Plastik tepsi çeşidi (42 parça)

ad.	tanımlama	parti/ebat
13	Lokma anahtarı FullContact/4-4,5-5-5,5-6-7-8-9-10-11-12-13-14	235 1/4 EN
2	Uzatmalar/50-150	236 1/4
1	Yalıtımlı mekanizmalı ters çevrilebilir cırcır	237 B 1/4
1	T - kolu/115 mm	240 1/4
1	Üniversal mafsal/40 mm	241 1/4
1	Arakol/170 mm	243 1/4
1	Boş Plastik Kutu	519/613AEV
1	Bits tutucu lokma/11x22 mm	684
11	Bits Set (10 parça)	692 S11
11	Bits Set (10 parça)	692 STX/S11

LxPxH mm	kod	
415x188x45	05190778	1

519/613AEV

Boş Plastik Kutu

LxPxH mm	kod	
415x188x45	Q05190345	1



519/613BEA

Plastik tepsi çeşidi (21 parça)

ad.	tanımlama	parti/ebat
16	Lokma anahtarı FullContact/6-7-8-9-10-11-12-13-14-15-16-17-18-19-21-22	235 3/8 E
2	Uzatmalar/125-250	236 3/8
1	Cırcır kolu	237 A 3/8
1	T - kolu	240 3/8 N
1	Üniversal mafsal	241 3/8
1	Boş Plastik Kutu	519/613BEV

LxPxH mm	kod	
415x188x45	05190747	1



519/613BEB

3/8

Plastik tepsi çeşidi (21 parça)

ad. tanımlama	parti/ebat
16 Lokma anahtarı FullContact/6-7-8-9-10-11-12-13-14-15-16-17-18-19-21-22	235 3/8 E
2 Uzatmalar/125-250	236 3/8
1 Yalıtılmış mekanizmalı ters çevrilebilir cırcır	237 B 3/8
1 T - kolu/200 mm	240 3/8 N
1 Üniversal mafsal/55 mm	241 3/8
1 Boş Plastik Kutu	519/613BEBV

LxPxH mm	kod	
415x188x45	05190779	1

519/613BEBV

Boş Plastik Kutu

LxPxH mm	kod	
415x188x45	Q05190346	1



519/613CEA

1/2

Plastik tepsi çeşidi (22 parça)

ad. tanımlama	parti/ebat
17 Lokma anahtarı FullContact/10-11-12-13-14-15-16-17-18-19-20-21-22-24-27-30-32	235 1/2 EN
2 Uzatmalar/125-250	236 1/2
1 Cırcır kolu	237 A 1/2
1 T - kolu	240 1/2 N
1 Üniversal mafsal	241 1/2
1 Boş Plastik Kutu	519/613CEV

LxPxH mm	kod	
415x188x45	05190750	1



519/613CEB

1/2

Plastik tepsi çeşidi (22 parça)

ad. tanımlama	parti/ebat
17 Lokma anahtarı FullContact/10-11-12-12-13-14-15-16-17-18-19-20-21-22-24-27-30-32	235 1/2 EN
2 Uzatmalar/125-250	236 1/2
1 Yalıtılmış mekanizmalı ters çevrilebilir cırcır	237 B 1/2
1 T - kolu/280 mm	240 1/2 N
1 Üniversal mafsal/68 mm	241 1/2
1 Boş Plastik Kutu	519/613CEV

LxPxH mm	kod	
415x188x45	05190780	1

519/613CB

1/2

Plastik tepsi çeşidi (22 parça)

ad. tanımlama	parti/ebat
17 Lokma anahtarı FullContact/10-11-12-13-14-15-16-17-18-19-20-21-22-24-27-30-32	235 1/2 N
2 Uzatmalar/125-250	236 1/2
1 Yalıtılmış mekanizmalı ters çevrilebilir cırcır	237 B 1/2
1 T - kolu/280 mm	240 1/2 N
1 Üniversal mafsal/68 mm	241 1/2
1 Boş Plastik Kutu	519/613CEBV

LxPxH mm	kod	
415x188x45	05190783	1

519/613CEBV

Boş Plastik Kutu

LxPxH mm	kod	
415x188x45	Q05190347	1



519/960

Ölçü Aletleri Seti - 7 parça

ad. tanımlama	parti/ebat
1 Conta makası	207 A
1 Maket bıçağı	220 B1
1 Boş tepsi	519/960V
1 Kumpas - 1/20 mm	960
1 Sentil çakısı (filler)	966/20
1 Metal Çizecek	974
1 Esnek Çelik Cetveller	978 A/200
1 ABS muhafazalı şerit metreler	981 G/3

LxPxH mm	kod	
415x188x45	05190753	1

519/960V

Boş tepsi

LxPxH mm	kod	
415x188x45	Q05190319	1



519/990

Eğme Seti - 5 parça

ad. tanımlama	parti/ebat
1 Boş tepsi	519/990V
1 Düz eğme	990 M PA/200
1 Yarı yuvarlak eğme	990 M PB/200
1 Yuvarlak eğme	990 M PC/200
1 Kare eğme	990 M PD/200
1 Üçgen eğme	990 M PE/200

LxPxH mm	kod	
415x188x45	05190754	1



519/990B

Eğme Seti - 5 parça

ad. tanımlama	parti/ebat
1 Boş tepsi	519/990V
1 Düz eğme	990 B PA/200
1 Yarı yuvarlak eğme	990 B PB/200
1 Yuvarlak eğme	990 B PC/200
1 Kare eğme	990 B PD/200
1 Üçgen eğme	990 B PE/200

LxPxH mm	kod	
415x188x45	05190755	1

519/990V

Boş tepsi

LxPxH mm	kod	
415x188x45	Q05190320	1



521 RX3V

Racing tekerlekli dolap - 3 çekmece (Boş)

- T-kollu anahtarlar için uygun yuvaları olan Tamamen açılabilen yan çekmeceler, iç bölmeli ve saplı
- hacimli nesnelere için merkezi bölme
- Hacimli ekipmanlar için 200 mm yüksekliğinde ön çekmece
- Yüksek dayanıklılıklı tezgâh, iki malzemeli tümleşik saplı
- vida delikleri ve küçük nesnelere için alan
- Şoka dayanıklı dik profiller
- Opsiyonel aksesuarları koymak için ayarlanmış kenarlar
- 521 RA1 bölmesi için her iki taraftan ayarlanabilme
- Yağ geçirmez lastik tekerlekler Ø 125 mm
- Çelik sac yapı
- Merkezi emniyet kilidi - Maksimum statik yük: 500 Kg.
- Maksimum çekmece yükleme kapasitesi: 50 Kg.
- İç boyutlar:
Ön çekmece 570x420x200 mm
yan çekmeceler 335x360x110 mm
orta bölme 610x480x320 mm
- dış boyutlar (açıkken): 1740x538x970 mm

LxPxH mm	İ Kg	kod	
803x538x970	60	05210010	1

521 RX3A

Araç tamiri için 496 B1 aksesuara sahip tekerlekli dolap (85 parça)

İ Kg	kod	
75	05210100	1



521 RA1

Bölme

- Sadece 521 RX3V Racing Modeli için

İ Kg	kod	
1,1	05210200	1



525 V

Çekmeceli dolap - 4 çekmece (Boş)

- Teleskopik sürgülerde çekmeceler
- İki sabit ayrıncılı üst bölme ve çıkarılabilir tepsi 531 C
- Kapak kapandığında çekmeceleri güvende tutan merkezi kilitleme
- Her iki tarafta düz tipte tutamaklar
- Epoksi prosesli çelik sac mahfaza
- İç boyutlar:
Üst bölme 630x280x70 mm
3 çekmece 570x270x47 mm
1 çekmece 570x270x72 mm

LxPxH mm	İ Kg	kod	
650x305x350	20	525101	1

525 B

496 A2 temel aksesuarlı çekmeceli dolap (72 parça)

İ Kg	kod	
34	05250005	1



526 V

Çekmeceli dolap (Boş)

- 525V çekmeceli dolapla aynı özelliklerde model
- iç boyutlar:
 - Üst bölme 630x280x70 mm
 - 1 çekmece 110x270x47 mm
 - 2 çekmece 200x270x47 mm
 - 2 çekmece 570x270x47 mm
 - 1 çekmece 570x270x72 mm

LxPxH mm	kg	kod	
650x305x350	21	526001	1

526 A

Araç onarımı için 496 B2 alet aksesuarlı çekmeceli dolap (144 parça)

kg	kod	
48	05260003	1

526 B

496 A2 temel aksesuarlı çekmeceli dolap (72 parça)

kg	kod	
35	05260005	1



527 V

Çekmeceli dolap – 10 çekmece (Boş)

- 525 V çekmeceli dolap ile aynı özellikler
- iç boyutlar: Üst bölme 630x280x70 mm
- 1 çekmece 110x270x156 mm
- 6 çekmece 200x270x47 mm
- 2 çekmece 570x270x47 mm
- 1 çekmece 570x270x72 mm

LxPxH mm	kg	kod	
650x305x460	27	527001	1

527 A

Araç onarımı için 496 B3 alet aksesuarlı çekmeceli dolap (203 parça)

kg	kod	
62	05270003	1

527 I

Endüstriyel bakım için 496 E3 alet aksesuarlı çekmeceli dolap (184 parça)

kg	kod	
57	05270010	1



528 V

Çekmeceli dolap – 6 çekmece (Boş)

- 525 V çekmeceli dolap ile aynı özellikler
- İç boyutlar: Üst bölme 630x280x70 mm
- 5 çekmece 570x270x47 mm
- 1 çekmece 570x270x70 mm

LxPxH mm	İ Kg	kod	
650x305x460	24	528001	1

528 MTP

Hafriyat makineleri için 496 DP1 alet aksesuarlı çekmeceli dolap (133 parça)

İ Kg	kod	
53	05280016	1

528 I

Endüstriyel bakım için 496 E3 alet aksesuarlı çekmeceli dolap (184 parça)

İ Kg	kod	
53	05280010	1

528 IP

Endüstriyel bakım için 496 EP3 alet aksesuarlı çekmeceli dolap (153 parça)

İ Kg	kod	
51	05280011	1

528 MT

Hafriyat makineleri için 496 D1 alet aksesuarlı çekmeceli dolap (149 parça)

İ Kg	kod	
56	05280015	1



530 V

Alet çantası– 2 çekmece (Boş)

- Teleskopik sürgülerde çekmeceler
- 531 C çıkartılabilir tepsili üst bölme
- İki adet kilitlenebilir aşağı çekilen mandallar, dolap kapağı indirildiğinde çekmeceler kilitletir
- Düz tipte merkezi tutamak
- Epoksi prosesli çelik sac mahfaza
- İç boyutlar:
bölme 510x218x56 mm
- 1 çekmece 435x190x47 mm
- 1 çekmece 435x190x72 mm

LxPxH mm	İ Kg	kod	
515x220x240	9	530001	1

530 BA

496 A1 temel aksesuarlı alet kutusu (47 parça)

İ Kg	kod	
14	05300005	1



532

Alet çantası

- 95 Derecede stoperli açılma
- Kilit kapatma kancası
- Paslanmaz çelik mahfaza, kalınlık 1,2 mm

ebat	LxPxH mm	İ Kg	kod	
A	520x290x290	6,8	05320005	1
B	650x350x350	12,5	05320006	1
C	850x350x350	16	05320007	1
D	1000x400x450	19	05320008	1



532 R

Alet çantası için bölmeler

- Emay çelik sacdan çıkartılabilir bölme

ebat	bölme için	LxPxH mm	İ Kg	kod	
A	A	390x244x50	1,2	Q05320005	1
B	B - C	500x306x50	1,6	Q05320006	1
D	D	500x400x50	1,8	Q05320008	1



536 A

Ayırıcılar

- 525 V / 528 V için
- Kilit yayları ile temin edilir
- 570x270 çekmeceler için

H mm	İ gr	kod	
30	325	536012	1



536 B

Çapraz ayırıcılar

- 525 V / 528 V için
- Kilit yayları ile temin edilir
- 570x270 çekmeceler için

H mm	İ gr	kod	
30	810	536021	1
50	1350	536022	1

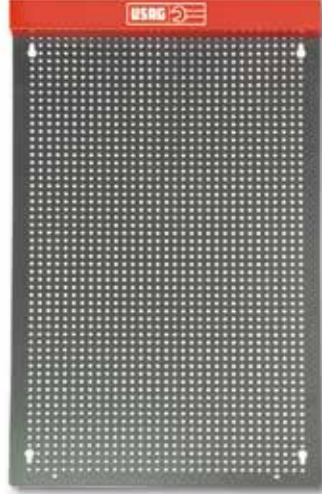

545 PT

Delikli Saç Panel

- 5mm Delik çapı
- 2mm saç, emaye çelik.
- Standlar için uyumlu kancaları ile
- 552-559 kancalar ile uyumlu

LxPxH mm	İ Kg	kod	
459x2x740	3,5	05450001	1



545 V

Panel tepsisi

- Emaylı çelik sac

LxPxH mm	İ gr	kod	
445x27x140	938	545003	1



552 DV

Düz ayarlanabilir kancalar

- Fostatlı çelik

L mm	İ gr	kod	
40	15	552181	50
80	23	552182	50
100	27	552183	50
170	40	552184	50



552 V

Eğik ayarlanabilir kancalar

- Fosfatlı çelik

L mm	g	kod	
40	16	552081	50
80	24	552082	50
100	27	552083	50
170	40	552084	50



553 V

Eğik kancalar

- Fosfatlı çelik

L mm	g	kod	
80	26	553181	50
170	41	553182	50



554 V

Eğik kanca

- Fosfatlı çelik

L mm	g	kod	
30	19	554181	50



555 V

Yarı eğik kanca

- Fosfatlı çelik

L mm	g	kod	
45	22	555181	50



557 V

Yaylı kancalar

- Fosfatlı çelik

n°	kapasite mm	g	kod	
1	6÷8	11	557181	50
2	9÷11	13	557182	50
3	12÷16	13	557183	50
4	17÷22	14	557184	50
5	23÷29	20	557185	20
6	30÷37	23	557186	20
7	38÷48	23	557187	20



559

Lokmalar için plastik stant

- Plastik malzeme

"	g	kod	
3/8	3	559013	25
1/2	3	559012	50
3/4	10	559011	25



559 B

Metal tutucular

- 559 plastik stantlar için
- Emalı çelik sac

L mm	g	kod	
170	40	559014	5
250	65	559015	5
500	130	559016	5

MATRIX

Matrix oldukça çok yönlü bir sistemdir: bugün, aslında piyasa bulunan her ticari araca Matrix monte edilebilir. Modüler sistem, Her türde kombinasyon için en iyi çözümü sağladığını garanti edecek şekilde mevcut alanı rasyonel bir şekilde kullanarak kişiselleştirilmiş montajlara olanak tanıyacak şekilde tasarlanmıştır. USAG tarafından garanti edilen güvenlikle birlikte. Matrix herhangi bir işe yolculuk yaparken ilave bir kesinlik verir: sizin için her şeyi bir düzene sokan hünarlı bir mobil atölyedir.



Zaman tasarrufu, enerji tasarrufu, geliştirilmiş çalışma verimliliği.
Başka bir deyişle: her şey üzerinde.



Bol depolama kapasitesi: çıkarılabilir araç kutuları ya da sabit çekmecelere sahip modüller.
Organizasyon ve uygunluk şimdi el ele geliyor.



QR koda uygundur
ve videoyu izleyin!





5000 A2

Çekmeceli takım dolapları

- 5000 H2 2 kutulu çekmeceli dolap
- 5002 S4N sabitleme braketi ile birlikte temin edilir

LxPxH mm	İ Kg	kod	
495x375x382	17	50000001	1



5000 B3

Çekmeceli takım dolapları

- 5000 H2 3 kutulu çekmeceli dolap
- 5002 S4N sabitleme braketi ile birlikte temin edilir

LxPxH mm	İ Kg	kod	
495x375x542	25	50000022	1



5000 B6

Çekmeceli takım dolapları

- 5000 H1 6 kutulu çekmeceli dolap
- 5002 S4N sabitleme braketi ile birlikte temin edilir

LxPxH mm	İ Kg	kod	
495x375x542	32	50000025	1



5000 A3

Çekmeceli takım dolapları

- 5000 H1 2 kutulu ve 5000 H2 1 kutulu çekmeceli dolap
- 5002 S4N sabitleme braketi ile birlikte temin edilir

LxPxH mm	İ Kg	kod	
495x375x382	19	50000002	1



5000 B4

Çekmeceli takım dolapları

- 5000 H1 2 kutulu ve 5000 H2 2 kutulu çekmeceli dolap
- 5002 S4N sabitleme braketi ile birlikte temin edilir

LxPxH mm	İ Kg	kod	
495x375x542	28	50000023	1

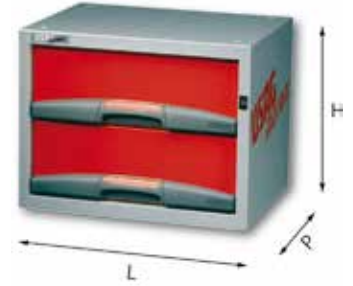

5000 C2

Çekmeceli takım dolapları

- Y 155 mm 2 çekmeceli dolap
- 5002 S4N sabitleme braketi ile birlikte temin edilir

LxPxH mm	İ Kg	kod	
495x375x382	13	50000041	1



5000 A4

Çıkartılabilir Takım çantaları

- 5000 H1 4 kutulu çekmeceli dolap
- 5002 S4N sabitleme braketi ile birlikte temin edilir

LxPxH mm	İ Kg	kod	
495x375x382	22	50000003	1

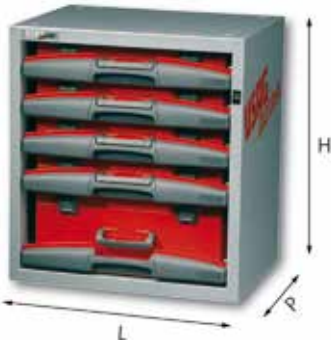

5000 B5

Çekmeceli takım dolapları

- 5000 H1 4 kutulu ve 5000 H2 1 kutulu çekmeceli dolap
- 5002 S4N sabitleme braketi ile birlikte temin edilir

LxPxH mm	İ Kg	kod	
495x375x542	30	50000024	1

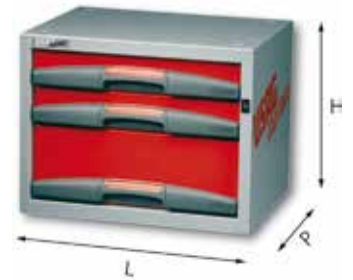

5000 C3

Çekmeceli takım dolapları

- Y 75 mm 2 çekmeceli ve Y 155 mm 1 çekmeceli dolap
- 5002 S4N sabitleme braketi ile birlikte temin edilir

LxPxH mm	İ Kg	kod	
495x375x382	14	50000042	1

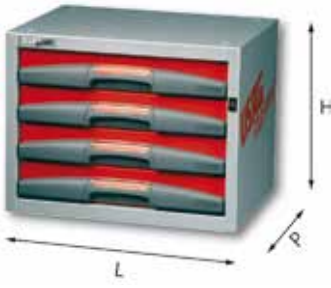

5000 C4

Çekmeceli takım dolabları

- Y 75 mm 4 çekmeceli dolap
- 5002 S4N sabitleme braketi ile birlikte temin edilir

LxPxH mm	kg	kod	
495x375x382	15	50000043	1



5000 CE4

Çekmece kasası

- 75 mm yükseklikteki 4 çekmeceli çekmece kasası
- 5002 S4N sabitleme braketi ile birlikte gelir

LxPxH mm	kg	kod	
742,5x375x382	27,5	50000053	1



5000 CL4N

Uzun Çekmeceli takım dolabları

- Y 75 mm 4 çekmeceli dolap
- 5002 S4N sabitleme braketi ile birlikte temin edilir

LxPxH mm	kg	kod	
990x375x382	41	50000086	1



5000 CE2

Çekmece kasası

- 155 mm yükseklikteki 2 çekmeceli çekmece kasası
- 5002 S4N sabitleme braketi ile birlikte gelir

LxPxH mm	kg	kod	
742,5x375x382	23	50000051	1

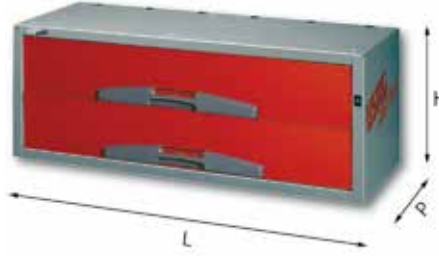

5000 CL2N

Uzun Çekmeceli takım dolabları

- Y 155 mm 2 çekmeceli dolap
- 5002 S4N sabitleme braketi ile birlikte temin edilir

LxPxH mm	kg	kod	
990x375x382	35	50000084	1

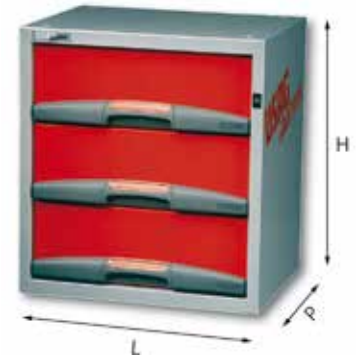

5000 D3

Çekmeceli takım dolabları

- Y 155 mm 3 çekmeceli dolap
- 5002 S4N sabitleme braketi ile birlikte temin edilir

LxPxH mm	kg	kod	
495x375x542	19	50000062	1



5000 CE3

Çekmece kasası

- 75 mm yükseklikteki 2 çekmeceli ve 155 mm yükseklikteki 1 çekmeceli çekmece kasası
- 5002 S4N sabitleme braketi ile birlikte gelir

LxPxH mm	kg	kod	
742,5x375x382	24,7	50000052	1



5000 CL3N

Uzun Çekmeceli takım dolabları

- Y 75 mm 2 çekmeceli ve Y 155 mm 1 çekmeceli dolap
- 5002 S4N sabitleme braketi ile birlikte temin edilir

LxPxH mm	kg	kod	
990x375x382	38	50000085	1

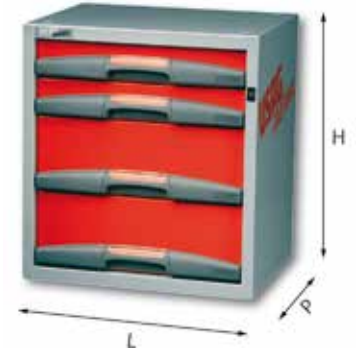

5000 D4

Çekmeceli takım dolabları

- Y 75 mm 2 çekmeceli ve Y 155 mm 2 çekmeceli dolap
- 5002 S4N sabitleme braketi ile birlikte temin edilir

LxPxH mm	kg	kod	
495x375x542	20	50000063	1

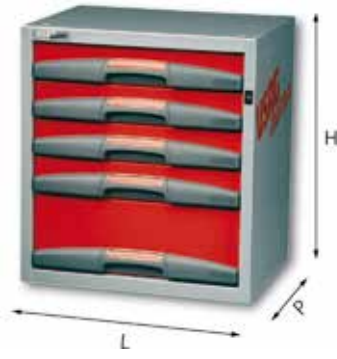

5000 D5

Çekmeceli takım dolapları

- Y 75 mm 4 çekmeceli ve Y 155 mm 1 çekmeceli dolap
- 5002 S4N sabitleme braketi ile birlikte temin edilir

LxPxH mm	kg	kod	1
495x375x542	22	50000064	1

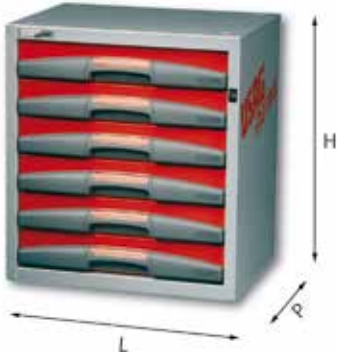

5000 D6

Çekmeceli takım dolapları

- Y 75 mm 6 çekmeceli dolap
- 5002 S4N sabitleme braketi ile birlikte temin edilir

LxPxH mm	kg	kod	1
495x375x542	23	50000065	1



5000 DE4

Çekmece kasası

- 75 mm yükseklikteki 2 çekmeceli ve 155 mm yükseklikteki 2 çekmeceli çekmece kasası
- 5002 S4N sabitleme braketi ile birlikte gelir

LxPxH mm	kg	kod	1
742,5x375x542	30	50000072	1



5000 DE5

Çekmece kasası

- 75 mm yükseklikteki 4 çekmeceli ve 155 mm yükseklikteki 1 çekmeceli çekmece kasası
- 5002 S4N sabitleme braketi ile birlikte gelir

LxPxH mm	kg	kod	1
742,5x375x542	32	50000073	1



5000 E1

Kutu ve Çekmeceli takım dolapları

- 5000 H1 2 kutulu ve Y 75 mm 2 çekmeceli dolap
- 5002 S4N sabitleme braketi ile birlikte temin edilir

LxPxH mm	kg	kod	1
495x375x382	19,6	50000101	1

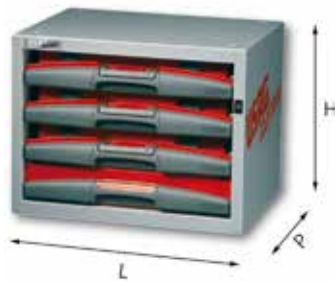

5000 E2

Kutu ve Çekmeceli takım dolapları

- 5000 H1 3 kutulu ve Y 75 mm 1 çekmeceli dolap
- 5002 S4N sabitleme braketi ile birlikte temin edilir

LxPxH mm	kg	kod	1
495x375x382	21,3	50000102	1

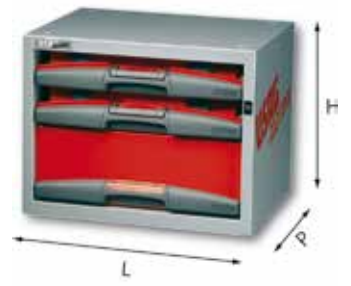

5000 E3

Kutu ve Çekmeceli takım dolapları

- 5000 H1 2 kutulu ve Y 155 mm 1 çekmeceli dolap
- 5002 S4N sabitleme braketi ile birlikte temin edilir

LxPxH mm	kg	kod	1
495x375x382	18,3	50000103	1



5000 E5

Kutu ve Çekmeceli takım dolapları

- 5000 H2 1 kutulu ve Y 155 mm 1 çekmeceli dolap
- 5002 S4N sabitleme braketi ile birlikte temin edilir

LxPxH mm	kg	kod	1
495x375x382	16,3	50000105	1

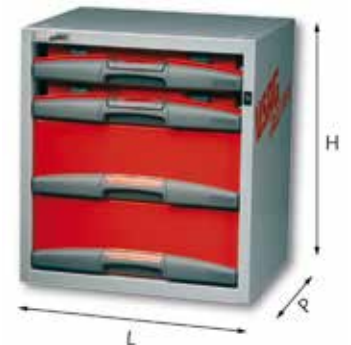

5000 F1

Kutu ve çekmeceli takım dolapları

- 5000 H1 2 kutulu ve H 155 mm 2 çekmeceli dolap
- 5002 S4N sabitleme braketi ile birlikte temin edilir

LxPxH mm	kg	kod	1
495x375x542	25,4	50000151	1

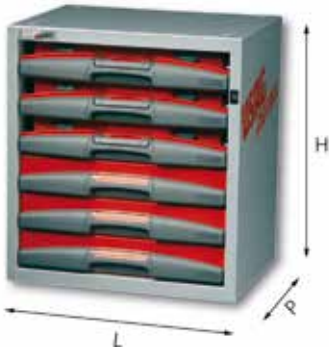

5000 F2

Kutu ve Çekmeceli takım dolapları

- 5000 H1 3 kutulu ve Y 75 mm 3 çekmeceli dolap
- 5002 S4N sabitleme braketi ile birlikte temin edilir

LxPxH mm	İ Kg	kod	1
495x375x542	28,8	50000152	1

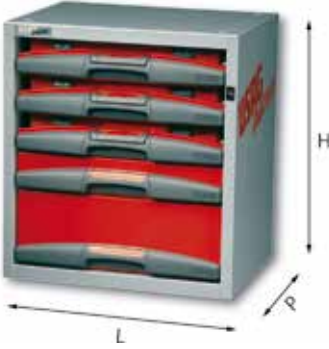

5000 F3

Kutu ve Çekmeceli takım dolapları

- 5000 H1 3 kutulu, Y 75 mm 1 çekmeceli ve Y 155 mm 1 çekmeceli dolap
- 5002 S4N sabitleme braketi ile birlikte temin edilir

LxPxH mm	İ Kg	kod	1
495x375x542	28	50000153	1



5000 H1

Takım çantası

- 5003/8H / 20H-5003/2A / 2 D plastik tablaları takmak üzere düzenlenen alet kutusu
- Klips kilidi ve taşıma sapı
- Maksimum yük 5 kg

LxPxH mm	İ Kg	kod	1
400x320x59	2	50000301	1



5000 H2

Takım çantası

- Klips kilidi ve taşıma saplı alet kutusu
- Maksimum yük 12 kg

LxPxH mm	İ Kg	kod	1
400x320x135	3	50000302	1

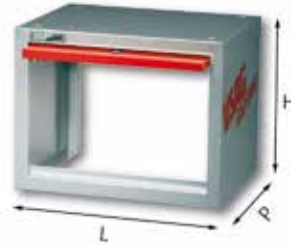

5002 A1N

Taban

- Tekerlek tarafı için açık model
- Güvenlik kilidi üstten açılır kapı
- İç kullanılabilir yükseklik 325 mm

LxPxH mm	İ Kg	kod	1
495x375x382	10	50020003	1

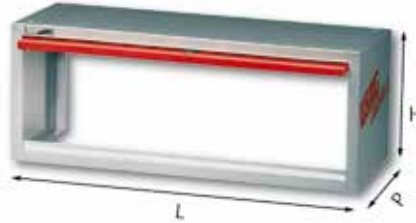

5002 A2N

Taban

- Tekerlek tarafı için açık model
- Güvenlik kilidi üstten açılır kapı
- İç kullanılabilir yükseklik 325 mm

LxPxH mm	İ Kg	kod	1
900x375x382	15,2	50020004	1

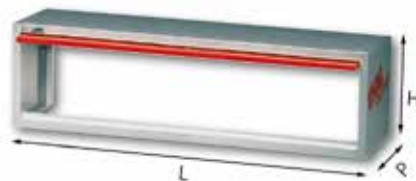

5002 A3

Baza

- Tekerlek tarafı için açık model
- Güvenlik kilidi, yukarı ve kapı üstü için
- İçteki kullanılabilir yükseklik 325 mm

LxPxH mm	İ Kg	kod	1
1237,5x375x382	24	50020005	1



5002 B1N

Taban

- Tekerlek tarafı için açık model
- Güvenlik kilidi üstten açılır kapı
- İç kullanılabilir yükseklik 480 mm

LxPxH mm	İ Kg	kod	1
495x375x542	13	50020008	1

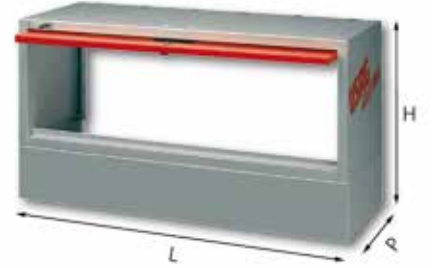

5002 B2N

Taban

- Tekerlek tarafı için açık model
- Güvenlik kilidi üstten açılır kapı
- İç kullanılabilir yükseklik 480 mm

LxPxH mm	İ Kg	kod	1
990x375x542	18	50020009	1

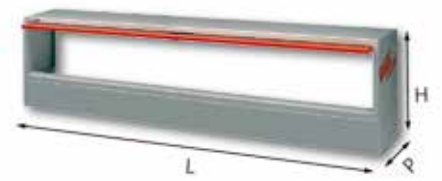

5002 B3

Baza

- Tekerlek tarafı için açık model
- Güvenlik kilidi, yukarı ve kapı üstü için
- İçteki kullanılabilir yükseklik 480 mm

LxPxH mm	İ Kg	kod	1
1237,5x375x542	29	50020010	1



5002 G2N

Taban

- SHAPED Tekerlek tarafı için açık model
- Üstten açılır kapı ve güvenlik kilidi
- İç kullanılabilir yükseklik 325 mm

LxPxH mm	İ Kg	kod	1
990x375x382	15	50020012	1



5002 D1N

Taban

- Kapalı model
- Güvenlik kilittli üstten açılır kapı
- İç kullanılabilir yükseklik 325 mm

LxPxH mm	İ Kg	kod	1
495x375x382	14	50020019	1



5002 D2N

Taban

- Kapalı model
- Üstten açılır kapı ve güvenlik kilidi
- İç kullanılabilir yükseklik 325 mm

LxPxH mm	İ Kg	kod	1
990x375x382	20	50020020	1



5002 D3N

Taban

- Kapalı model
- Güvenlik kilittli üstten açılır kapı
- İç kullanılabilir yükseklik 325 mm

LxPxH mm	İ Kg	kod	1
1485x375x382	30	50020021	1



5002 D4

Baza

- Kapalı model
- Güvenlik kilittli üstten açılır kapı
- İç kullanılabilir yükseklik 325 mm

LxPxH mm	İ Kg	kod	1
742,5x375x382	17	50020022	1

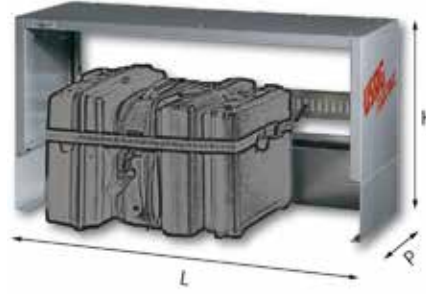

5002 E2

Çanta tutucu tabanı

- Kayış tipi çanta tutucu
- Sentetik sıyrılmaz malzemeden kayış
- Kullanılabilir iç boyutlar U920xP340xY510 mm

LxPxH mm	İ Kg	kod	1
990x375x542	19,5	50020024	1

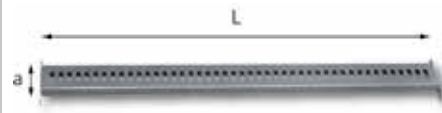

5002 EB

Çanta çubuğu

- 5002 E2 çanta tutucu için yedek çubuk
- 5003 MD-ME-MF dik çubuklarla birlikte de kullanılabilir
- Çelik mahfaza

L mm	a mm	İ Kg	kod	1
930	130	1,8	Q50020035	1



5002 EC

Kayış

- Sentetik sıyrılmaz malzemeden yedek kayış
- 5002 E2 çanta tutucu için
- Blokaj kelepçesi ve çelik kancalar
- DİKKAT: KALDIRMA İÇİN UYGUN DEĞİLDİR

L mm	İ Kg	kod	1
2130	400	Q50020036	1



5002 F1

İŞ GİYSİ DOLABI

- Çelik gövde
- Kilitleme özelliğine sahip çift kapı
- Ayakkabılar için alt bölüm
- Elbiseler için üstte iki bölüm
- Askılık
- Ebatlar (açık iken) lpxh 905x375-275x924 mm



LxPxH mm	İ Kg	kod	1
495x375-275x924	19	50020025	1



5002 R1

Raf

- 2 ayrıncılı 1 modül için model
- Kaymaz lastik altlıkla birlikte temin edilir

LxPxH mm	İ Kg	kod	1
495x375x90	4	50020030	1



5002 RL1

Raf

- 4 çıkarılabilir bölüçüyle birlikte 1,5 modül için
- Kaymaz lastik altlıkla birlikte temin edilir

LxPxH mm	İ Kg	kod	1
742,5x375x90	6	50020033	1



5002 R2

Raf

- 4 ayrıncılı 2 modül için model
- Kaymaz lastik altlıkla birlikte temin edilir

LxPxH mm	İ Kg	kod	1
990x375x90	8	50020031	1



5002 R3

Raf

- 6 ayrıncılı 3 modül için model
- Kaymaz lastik altlıkla birlikte temin edilir

LxPxH mm	kg	kod	
1485x375x90	11	50020032	1



5002 R10

Raf

- Boru depolama için uzatılabilir raf

LxPxH mm	kg	kod	
1650÷3100x300x90	16	50020035	1

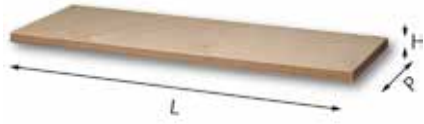

5002 S

Ahşap üst

n°	LxPxH mm	kod	
7L	990x375x30	50020054	1
7L1	1485x375x30	50020055	1



5002 S1

Tutucu

- Şişe tutucu (2 parça)
- Çelik sac mahfaza
- Mandallı naylon kayış

kg	kod	
2	50020045	1



5002 S2

Tutucu

- Kablo tutucu
- Tamamen plastik malzemeden

LxPxH mm	kg	kod	
260x160x150	250	50020046	1



5002 S4N

Sabitlenme braketi

L mm	P mm	kg	kod	
250	45	146	50020047	1



5002 S9

Eğimli Dolap

- Çelik sac mahfaza
- Güvenlik kilidi

LxPxH mm	kg	kod	
495x375x250	7	50020060	1



5002 S10

Alet dolapları için tekerlek seti (2 parça)

- 2 sabitleme braketi, 2 tanesi frenli 4 döner tekerlekten oluşur
- Lastik tekerlekler 80 mm

kg	kod	
2	50020061	1



5002 SA2

Belge tutucu

LxPxH mm	kg	kod	
360x50x262	0,8	50020064	1



5002 SA4

Kağıt Havlu askısı kesicili

L mm	H mm	kg	kod	
360	265	1,1	50020066	1



5002 SA5

Kağıt havlu askısı

LxPxH mm	kg	kod	
360x70x135	0,6	50020067	1



5002 SA6

Saplı su bidonu

- 10 litre kapasite, musluklu
- Emniyet tıkaçı

LxPxH mm	kg	kod	
370x155x380	3	50020131	1

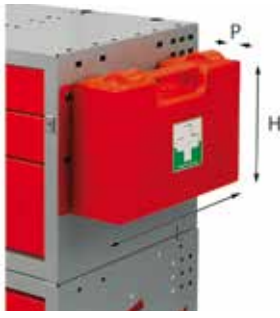

5002 SA7

Saplı plastik ilk yardım kutusu

İçindekiler:

- Steril eldiven (2 parça)
- %10 iyotlu, iyot povi-idon deri çözültisi şişesi: 125 ml (1 pc)
- Fizyolojik çözülti şişesi (sodyum klorür %0,9): 250 ml (1 parça)
- Tekli paketlerle 18x40 in sıkıştırılmış steril bandaj (1 parça)
- Tekli paketlerle 10x10 in sıkıştırılmış steril bandaj (3 parça)
- İlaç verme için steril cımbız (1 parça)
- Hidrofil pamuk (1 parça)
- Kullanıma hazır, çeşitli boyutlarda yara bandı (1 parça) yara bandı rulosu: 2,5 cm (1 parça)
- Bandaj rulosu: 10 cm (1 parça)
- Makas (1 parça)
- Emostatik bağ (1 parça)
- Anlık buz (1 parça)
- Hijyenik atık toplama torbaları (1 parça)
- Acil durum ekiplerini beklerken acil yardım setinin kullanımı ile ilgili talimatlar

LxPxH mm	İ Kg	kod	1
375x105x215	2,3	50020132	1



5002 ZA2

Taban

- Tekerlek tarafı için açık model ve mengene grubu
- İç kullanılabilir yükseklik 500 mm

LxPxH mm	İ Kg	kod	1
990x375x502	12	50020070	1



5002 ZM2

Mengeneli çalışma tezgahı

- Çelik sac yapı
- 498 B100 mengeneli çok katmanlı ahşap düzlem

LxPxH mm	İ Kg	kod	1
1310x375x40	23	50020074	1

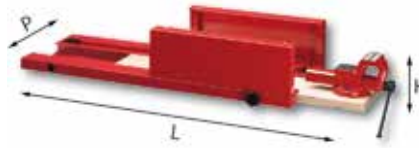

5002 ZM3

Mengeneli çalışma tezgahı

- Çelik sac yapı
- 498 B100 mengeneli kayar çok katmanlı ahşap düzlem

LxPxH mm	İ Kg	kod	1
990x375x200	20	50020075	1



5002 ZM4

Mengeneli çalışma tezgahı

- Çelik sac yapı
- 498 B100 mengeneli çok katmanlı ahşap düzlem
- 5002 ZA2 tabanla birlikte kullanılmak üzere

LxPxH mm	İ Kg	kod	1
990x375x40	18	50020076	1



5002 ZM5

MENGENELİ KATLANILIR TEZGAH

- Mengeneyi tutabilen çelik sac gövde
- Hareketi sağlayan hidrolik pistonlar
- 498 B100 no'lu mengene ile birlikte
- Etrafında dönebilme özelliğine sahip 496 ge mengene' yi monte edebilme özelliği
- Modüllere ve zemin paneli veya sadece araç zeminine sabitleme özelliği
- Ayrıca 5002 Z2 mengeneyi destek için kullanılabilir.
- Çalışma alanı galvaniz metal'den
- Ebatlar (çalışma alanı) lxd 845x200 mm
- Ebatlar (kapalı) lxdh 250x315x980 mm



LxPxH mm	İ Kg	kod	1
915x315x285	22	50020078	1

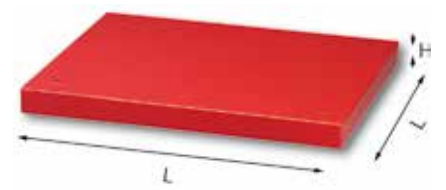

5002 Z1

Ara parça

- Mengene taraflarında modül yüksekliklerini dengelemek için
- Çelik sac mahfaza

LxPxH mm	İ Kg	kod	1
495x375x40	3	50020081	1



5002 Z2

Mengene tutucu

- Çelik sac borusal mahfaza
- Maksimum açıklık: 1.080 mm

LxPxH mm	İ Kg	kod	1
70x110x710	4	50020082	1



5002 Z3

Mengene tutucusu için ara parça

- Mengenenin yanlarında modül yüksekliğini eşitlemek için
- Çelik sac mahfaza

LxPxH mm	İ Kg	kod	1
247,5x375x40	1,5	50020084	1



5003 A1

Tepsi tutucular

- 5003/1A tepsi ile birlikte gelir

tepsi adedi	LxPxH mm	İ Kg	kod	1
5	682,5x200x90	2,9	50030067	1
8	930x200x90	3,5	50030068	1
10	1177,5x200x90	5	50030069	1
12	1425x200x90	7,5	50030070	1

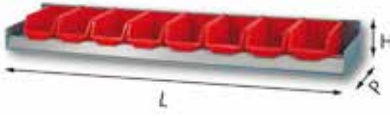

5003 A2

Tepsi tutucular

- 5003/1B tepsi ile birlikte gelir

tepsi adedi	LxPxH mm	kg	kod	
4	682,5x275x140	6	50030072	1
5	930x275x140	7	50030073	1
7	1177,5x275x140	9	50030074	1
8	1425x275x140	10	50030075	1

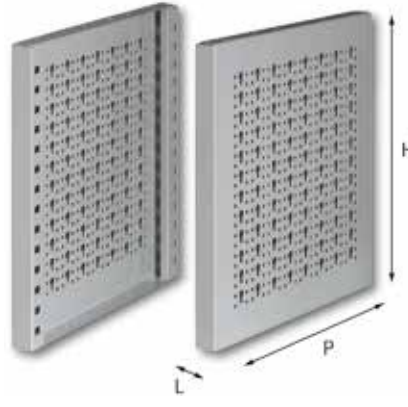

5003 ME

Dik paneller 375 mm

- 5003 RC-RIC rafları için dik paneller
- 5003 SG ve 552-557 kancalar için yan delikler
- Araç yüzeylerine veya modüllerin üzerine yerleştirilebilir

n°	LxPxH mm	kod	
1	30x375x222	50030049	1
2	30x375x382	50030050	1
3	30x375x542	50030051	1



5003 A3

Tepsi tutucular

- 5003/1C tepsi ile birlikte gelir

tepsi adedi	LxPxH mm	kg	kod	
3	682,5x3x375x175	7	50030077	1
4	930x375x175	8	50030078	1
5	1177,5x375x175	11	50030079	1
6	1425x375x175	12	50030080	1

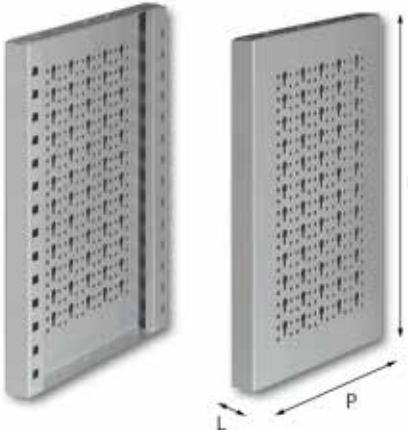

5003 MF

Dik paneller 275 mm

- 5003 RB-RC-RIB-RIC rafları için dik paneller
- 5003 SG ve 552-557 kancalar için yan delikler
- Araç yüzeylerine veya modüllerin üzerine yerleştirilebilir

n°	LxPxH mm	kod	
1	30x275x222	50030052	1
2	30x275x382	50030053	1
3	30x275x542	50030054	1

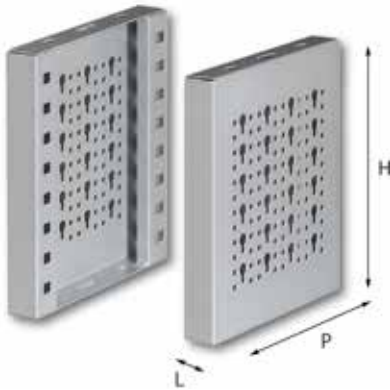

5003 MD

Dik paneller 200 mm

- 5003 RA-RB-RC-RIB-RIC rafları için dik paneller
- 5003 SG ve 552-557 kancalar için yan delikler
- Araç yüzeylerine veya modüllerin üzerine yerleştirilebilir

n°	LxPxH mm	kod	
1	30x200x222	50030046	1
2	30x200x382	50030047	1
3	30x200x542	50030048	1

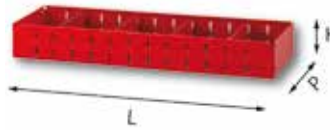

5003 RAC1

Raf

- 4 çıkarılabilir bölücüyle birlikte
- 5003 MD çizgisinden dik panellerle birleştirilmek üzere
- Kaymaz lastik altlıkla birlikte temin edilir

LxPxH mm	kg	kod	
682,5x200x90	4	50030028	1



5003 RA1

Raf

- 4 çıkarılabilir ayrıncılı raf
- 5003 MD çizgisinden dik panellerle birleştirilmek üzere
- Kaymaz lastik altlıkla birlikte temin edilir

LxPxH mm	kg	kod	
930x200x90	5,1	50030024	1



5003 RAL1

Raf

- 5 çıkarılabilir bölücüyle birlikte
- 5003 MD çizgisinden dik panellerle birleştirilmek üzere
- Kaymaz lastik altlıkla birlikte temin edilir

LxPxH mm	kg	kod	
1177,5x200x90	6,5	50030029	1



5003 RA2

Raf

- 6 çıkarılabilir ayrıncılı raf
- 5003 MD çizgisinden dik panellerle birleştirilmek üzere
- Kaymaz lastik altlıkla birlikte temin edilir

LxPxH mm	kg	kod	
1425x200x90	7,4	50030025	1



5003 RBC1

Raf

- 4 çıkarılabilir bölücüyle birlikte
- 5003 MF çizgisinden dik panellerle birleştirilmek üzere
- Kaymaz lastik altlıkla birlikte temin edilir

LxPxH mm	kg	kod	
682,5x275x90	5	50030090	1



5003 RB1

Raf

- 4 çıkartılabilir ayrıncılı raf
- 5003 MF çizgisinden dik panellerle birleştirilmek üzere
- Kaymaz lastik altlıkla birlikte temin edilir

LxPxH mm	İ Kg	kod	
930x275x90	6,5	50030026	1



5003 RBL1

Raf

- 5 çıkartılabilir bölücüyle birlikte
- 5003 MF çizgisinden dik panellerle birleştirilmek üzere
- Kaymaz lastik altlıkla birlikte temin edilir

LxPxH mm	İ Kg	kod	
1177,5x275x90	7,5	50030091	1



5003 RB2

Raf

- 6 çıkartılabilir ayrıncılı raf
- 5003 MF çizgisinden dik panellerle birleştirilmek üzere
- Kaymaz lastik altlıkla birlikte temin edilir

LxPxH mm	İ Kg	kod	
1425x275x90	9	50030027	1

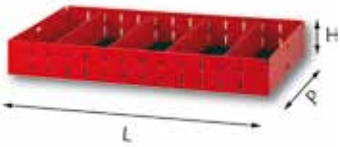

5003 RCC1

Raf

- 4 çıkartılabilir bölücüyle birlikte
- 5003 ME çizgisinden dik panellerle birleştirilmek üzere
- Kaymaz lastik altlıkla birlikte temin edilir

LxPxH mm	İ Kg	kod	
682,5x375x90	5,5	50030030	1



5003 RC1

Raf

- 4 çıkartılabilir ayrıncılı raf
- 5003 ME çizgisinden dik panellerle birleştirilmek üzere
- Kaymaz lastik altlıkla birlikte temin edilir

LxPxH mm	İ Kg	kod	
930x375x90	7	50030031	1



5003 RC2

Raf

- 6 çıkartılabilir ayrıncılı raf
- 5003 ME çizgisinden dik panellerle birleştirilmek üzere
- Kaymaz lastik altlıkla birlikte temin edilir

LxPxH mm	İ Kg	kod	
1425x375x90	10,5	50030032	1



5003 RC3

Raf

- 5 çıkartılabilir ayrıncılı raf
- 5003 ME çizgisinden dik panellerle birleştirilmek üzere
- Kaymaz lastik altlıkla birlikte temin edilir
- Sadece raf sistemi için
- modüllerle birlikte kullanılmaz

LxPxH mm	İ Kg	kod	
1177,5x375x90	11	50030033	1



5003 RIB1

Raf

- 2 çıkartılabilir ayrıncılı eğilebilir raf
- 5003 MF çizgisinden dik panellerle birleştirilmek üzere
- Kaymaz lastik altlıkla birlikte temin edilir

LxPxH mm	İ Kg	kod	
435x275x85-175	3	50030036	1

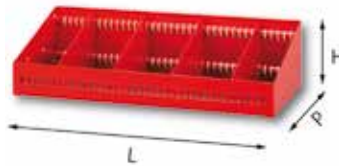

5003 RIBL1

Eğimli raf

- 4 çıkartılabilir bölücüyle birlikte
- 5003 MF çizgisinden dik panellerle birleştirilmek üzere
- Kaymaz lastik altlıkla birlikte temin edilir

LxPxH mm	İ Kg	kod	
682,5x275x85-185	4,5	50030039	1

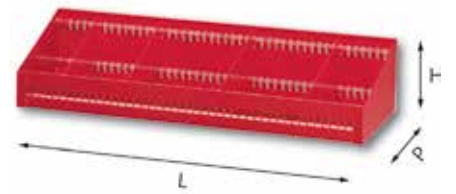

5003 RIB2

Raf

- 4 çıkartılabilir ayrıncılı eğilebilir raf
- 5003 MF çizgisinden dik panellerle birleştirilmek üzere
- Kaymaz lastik altlıkla birlikte temin edilir

LxPxH mm	İ Kg	kod	
930x275x85-175	6,5	50030037	1



5003 RIB3

Raf

- 6 çıkartılabilir ayrıncılı eğilebilir raf
- 5003 MF çizgisinden dik panellerle birleştirilmek üzere
- Kaymaz lastik altlıkla birlikte temin edilir

LxPxH mm	İ Kg	kod	
1425x275x85-175	9	50030038	1



5003 RIC1

Raf

- 2 çıkartılabilir ayrıncılı eğilebilir raf
- 5003 ME çizgisinden dik panellerle birleştirilmek üzere
- Kaymaz lastik altlıkla birlikte temin edilir

LxPxH mm	İ Kg	kod	
435x375x85-175	3,5	50030041	1

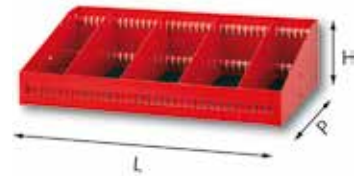

5003 RICL1

Eğimli raf

- 4 çıkartılabilir bölücüyle birlikte
- 5003 ME çizgisinden dik panellerle birleştirilmek üzere
- Kaymaz lastik altlıkla birlikte temin edilir

LxPxH mm	İ Kg	kod	
682,5x375x85-185	5	50030044	1



5003 RIC2

Raf

- 4 çıkartılabilir ayrıncılı eğilebilir raf
- 5003 ME çizgisinden dik panellerle birleştirilmek üzere
- Kaymaz lastik altlıkla birlikte temin edilir

LxPxH mm	kg	kod	
930x375x85-175	7	50030042	1



5003 RIC3

Raf

- 6 çıkartılabilir ayrıncılı eğilebilir raf
- 5003 ME çizgisinden dik panellerle birleştirilmek üzere
- Kaymaz lastik altlıkla birlikte temin edilir

LxPxH mm	kg	kod	
1425x375x85-175	10,5	50030043	1

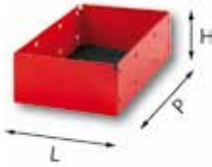

5003 RR

Bölücüsüz raflar

- Kaymaz lastik altlıkla birlikte temin edilir
- 5003 RR/1; 5003 MD çizgisinden dik panellerle birleştirilmek üzere
- 5003 RR/2; 5003 MF çizgisinden dik panellerle birleştirilmek üzere
- 5003 RR/3; 5003 ME çizgisinden dik panellerle birleştirilmek üzere

n°	LxPxH mm	kg	kod	
1	187,5x200x90	1	50030085	1
2	187,5x275x90	1,3	50030086	1
3	187,5x375x90	1,6	50030087	1



5003/1A

Plastik alet kutusu

- 5003 A1 için plastik tabla

LxPxH mm	gr	kod	
111x168x76	86	Q50030001	1



5003/1B

Plastik alet kutusu

- 5003 A2 için plastik tabla

LxPxH mm	gr	kod	
160x250x129	180	Q50030002	1



5003/1C

Plastik alet kutusu

- 5003 A3 için plastik tabla

LxPxH mm	gr	kod	
220x355x167	412	Q50030003	1

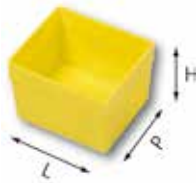

5003/2A

Plastik alet kutusu

- 5000 H1 alet kutuları için plastik tabla

LxPxH mm	gr	kod	
64x74x51	22	Q50030010	1

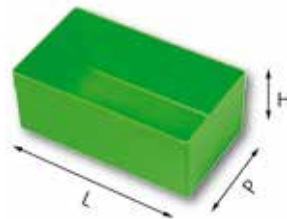

5003/2B

Plastik alet kutusu

- 5000 H1 alet kutuları için plastik tabla

LxPxH mm	gr	kod	
128x74x51	38	Q50030011	1



5003/2C

Plastik alet kutusu

- 5000 H1 alet kutuları için plastik tabla

LxPxH mm	gr	kod	
148x128x51	70	Q50030012	1

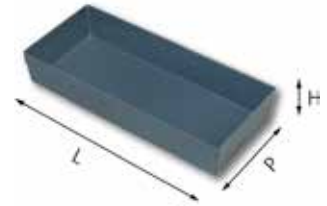

5003/2D

Plastik alet kutusu

- 5000 H1 alet kutuları için

LxPxH mm	gr	kod	
296x128x51	118	Q50030013	1



5003 HA 5

Plastik alet kutusu aksesuarı

- 5000 H1 alet kutuları için
- 4 plastik tabla 5003/2C ve 1 plastik tabla 5003/2D'den oluşur

LxPxH mm	gr	kod	
384x296x51	398	Q50030086	1



5003 HA 6

Plastik alet kutusu aksesuarı

- 5000 H1 alet kutuları için
- 6 plastik tabla 5003/2C'den oluşur

LxPxH mm	gr	kod	
384x296x51	420	Q50030087	1

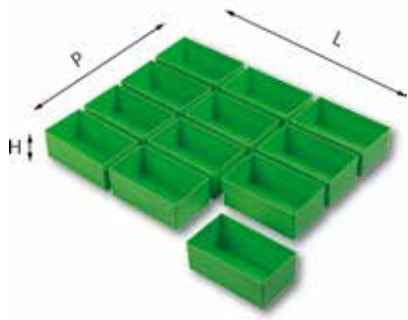

5003 HA12

Plastik alet kutusu aksesuarı

- 5000 H1 alet kutuları için
- 12 plastik tabla 5003/2B'den oluşur

LxPxH mm	İ gr	kod	1
384x296x51	456	Q50030089	1

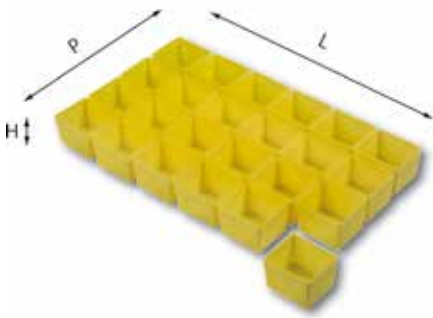

5003 HA24

Plastik alet kutusu aksesuarı

- 5000 H1 alet kutuları için
- 24 plastik tabla 5003/2A'dan oluşur

LxPxH mm	İ gr	kod	1
384x296x51	528	Q50030091	1



5003/8H

Plastik Alet Kutusu

- Alet kutuları için 5000 H1
- 8 bölmeli model
- 5000 CLN-CE-DE çekmecelerle uyumlu değildir

LxPxH mm	İ gr	kod	1
380x295x50	200	Q50030025	1

5003/8

Plastik Alet Kutusu - Boş

- Çekmeceler için
- 8 bölmeli model
- 5000 CLN-CE-DE çekmecelerle uyumlu değildir

LxPxH mm	İ gr	kod	1
400x315x50	260	Q50030026	1



5003/12H

Plastik Alet Kutusu

- Alet kutuları için 5000 H1
- 12 bölmeli model
- 5000 CLN-CE-DE çekmecelerle uyumlu değildir

LxPxH mm	İ gr	kod	1
380x295x50	200	Q50030029	1

5003/12

Plastik Alet Kutusu

- Çekmeceler için
- 12 bölmeli model
- 5000 CLN-CE-DE çekmecelerle uyumlu değildir

LxPxH mm	İ gr	kod	1
400x315x50	260	Q50030030	1



5003/13H

Plastik Alet Kutusu

- Alet kutuları için 5000 H1
- 13 bölmeli model
- 5000 CLN-CE-DE çekmecelerle uyumlu değildir

LxPxH mm	İ gr	kod	1
380x295x50	200	Q50030031	1

5003/13

Plastik Alet Kutusu

- Çekmeceler için
- 13 bölmeli model
- 5000 CLN-CE-DE çekmecelerle uyumlu değildir

LxPxH mm	İ gr	kod	1
400x315x50	260	Q50030032	1



5003/18H

Plastik Alet Kutusu

- Alet kutuları için 5000 H1
- 18 bölmeli model
- 5000 CLN-CE-DE çekmecelerle uyumlu değildir

LxPxH mm	İ gr	kod	1
380x295x50	200	Q50030037	1

5003/18

Plastik Alet Kutusu

- Çekmeceler için
- 18 bölmeli model
- 5000 CLN-CE-DE çekmecelerle uyumlu değildir

LxPxH mm	İ gr	kod	1
400x315x50	260	Q50030038	1



5003/20H

Plastik Alet Kutusu

- Alet kutuları için 5000 H1
- 20 bölmeli model
- 5000 CLN-CE-DE çekmecelerle uyumlu değildir

LxPxH mm	İ gr	kod	1
380x295x50	200	Q50030041	1

5003/20

Plastik Alet Kutusu

- Çekmeceler için
- 20 bölmeli model
- 5000 CLN-CE-DE çekmecelerle uyumlu değildir

LxPxH mm	İ gr	kod	1
400x315x50	260	Q50030042	1



5003/150M

PENSE, ÇEKİÇ VE KESKİ SETİ (15 PARÇA)

- 5000 C-D-E-F alet kutuları ile uyumludur
- Çekmeceler için

ad.	tanımlama	parti/ebat
1	Düz kargaburun	133 A/160
1	Kombine pense	150 A/180
1	Yarı otomatik ayarlanabilir penseler	180 B/250
1	Ağır hizmet Amerikan modeli yankeski	188 A/160
1	Conta makası	207 A
1	Maket bıçağı	220 B1
1	Oluklı keski	351/200
2	Keski	362/125-150
1	Tırnak keski	364/125
2	Konik zimbalar/3x15 - 4x150	366
1	Nokta zimba	368/4x125
1	Tesviyeci çekiçler	382/500
1	LED cep feneri	889 TB

LxPxH mm	kg	kod	
400x315x45	2,7	50031045	1



5003/285M

ANAHTAR SETİ (17 PARÇA)

- 5000 C-D-E-F alet kutuları ile uyumludur
- Çekmeceler için

ad.	tanımlama	parti/ebat
12	Kombine anahtarlar/7-8-9-10-11-12-13-14-17-19-22-24	285
4	Mafsallı kombine anahtarlar/8-10-13-17	285 KF
1	Kurbağacık anahtarlar	294 A/250

LxPxH mm	kg	kod	
400x315x45	2,1	50031047	1



5003/324M

TORNAVIDE VE ANAHTAR SETİ (28 PARÇA)

- 5000 C-D-E-F alet kutuları ile uyumludur
- Çekmeceler için

ad.	tanımlama	parti/ebat
2	Yüksek Voltaj Düz Tornavida/0,6x3,5x100 - 0,8x4x100	092
1	Yüksek Voltaj Yıldız Tornavida	092 PH/2x125
9	9lu Mercimek Başlı Uzun Allen Anahtar Seti	280 LTS/S9
8	TORX vidalar için küresel başlı uzun allen anahtar seti, 8'li	280 LTSTX/S8
5	Düz Tornavida/4x2,5x50 - 0,5x3x75 - 0,8x4x100 - 1x5,5x125 - 1,2x6,5x150	324
3	Yıldız Tornavida/0x75 - 1x75 - 2x100	324 PH

LxPxH mm	kg	kod	
400x315x45	1,5	50031049	1



5003/609M

1/4-1/2 ALTI VE ONİKİ KÖŞE LOKMA SETİ (60 PARÇA)

- 5000 H1 alet kutusu için uygundur

ad.	tanımlama	parti/ebat
17	Lokma anahtarı FullContact/8-10-11-12-13-14-15-16-17-18-19-21-22-24-27-30-32	235 1/2 EN
2	Uzatmalar/125 - 250	236 1/2
1	Yalıtılmış mekanizmalı ters çevrilebilir cırcır	237 B 1/2
1	T - kolu	240 1/2 N
1	Üniversal mafsalsal	241 1/2
1	Çift malzemeli kutuda altıgen soketlerle ve küçük parçalarla asorti (38 parça)	609 1/4 EB

LxPxH mm	kg	kod	
380x295x45	4	50031051	1



5003/294

Çekmeceler için plastik tabla (6 parça)

- 5000 CLM-CE-De çekmeceli dolaplarla uyumlu değildir.

ad.	tanımlama	parti/ebat
1	Conta makası	207 A
1	Maket bıçağı	220 B1
1	Kurbağacık anahtarlar	294 A/250
1	Plastik Tokmaklar	376/35
1	Tesviyeci çekiçler	382/500
1	Şerit metreler	981 B/3

L mm	P mm	kg	kod	
400	315	2	50031048	1

5003/294V

Çekmeceler için boş plastik alet kutusu

L mm	P mm	kod	
400	315	Q50030048	1



5003/613C

Çekmeceler için plastik alet kutusu (22 parça)

- 5000 CLM-CE-De çekmeceli dolaplarla uyumlu değildir.

ad.	tanımlama	parti/ebat
17	Lokma anahtarı FullContact/10-11-12-13-14-15-16-17-18-19-20-21-22-24-27-30-32	235 1/2 EN
2	Uzatmalar/125-250	236 1/2
1	Cırcır kolu	237 A 1/2
1	T - kolu	240 1/2 N
1	Üniversal mafsalsal	241 1/2

L mm	P mm	kg	kod	
400	315	3,5	50031056	1

5003/613CV

Çekmeceler için boş plastik alet kutusu

L mm	P mm	kod	
400	315	Q50030056	1



ALET DOLAPLARI İÇİN YENİ POLİETİLEN KÖPÜK

- iki renkli köpük, siyah ve kırmızı
- kayıp aletleri hızlı bir şekilde farketme
- aletler nakliye süresince hareket edemez
- titreşim ve gürültü olmaz
- standart çekmece ve kutular için ebatlar mevcuttur
- yoğunluk 33 kg/m³



5003 S

Profil bazaları

- Çekmecelerin zemine kuvvetli şekilde sabitlenmesi için

tepsi adedi	LxPxH mm	ş Kg	kod	
1	435x30x90	0,8	50030101	1
2	682,5x30x90	1,1	50030102	1
3	930x30x90	1,6	50030103	1
4	1177,5x30x90	2	50030104	1
5	1425x30x90	2,4	50030105	1



5003 SL

Bölücü (2 parça)

- 5000 CM -DM - CLN çekmece kasaları için
- Galvanizli çelik sac

çekmeceler için	LxPxH mm	ş Kg	kod	
H=75 mm	330x2x60	0,5	Q50030082	1
H=100 mm	330x2x40	1	Q50030083	1

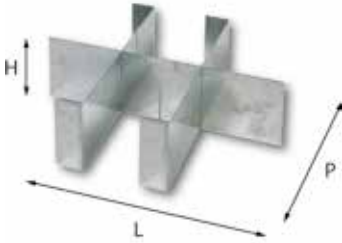

5003 S60

Ayırıcılar

- Çinko kaplı çelik sac ayırıcılar (3 parça)
- 75 mm yüksekliği olan çekmeceler için
- 5000 CLN çekmecelerle uyumlu değildir

LxPxH mm	ş Kg	kod	
400x317x60	0,8	Q50030080	1

5003 S120

Ayırıcılar

- Çinko kaplı çelik sac ayırıcılar (3 parça)
- 155 mm yüksekliği olan çekmeceler için
- 5000 CLN çekmecelerle uyumlu değildir

LxPxH mm	ş Kg	kod	
400x317x120	1,6	Q50030081	1



5003 SG2

5003 MD-MF-ME dik paneller için plastik kancalar

- Düz kanca
- 5 mm

L mm	ş gr	kod	
30	3	50030062	50



5003 SG3

5003 MD-MF-ME dik paneller için plastik kancalar

- Eğik kanca
- 5 mm

L mm	ş gr	kod	
20	4	50030063	50



5003 SG4

5003 MD-MF-ME dik paneller için plastik kancalar

- Düz kanca
- 5 mm

L mm	ş gr	kod	
50	5	50030064	50



5003 SG6

5003 MD-MF-ME dik paneller için plastik kancalar

- Halka kanca
- İç halka: 14 mm

ş gr	kod	
4	50030066	50



5005 A/CIT

Fenollü platform

- Fenollü kaymaz yüzeyli çok katmanlı Fin huş ağacından (Schauman Ahşap) yapılmıştır
- 9 mm kalınlık
- Mat alüminyum kenarlar
- Maksimum yük 1.400 kg/m², dengeli dağıtılmış
- Tüm platformlar 3,7 m uzunluğa kadar TEK PARÇA temin edilir
- Kancalar için delik yoktur

n°	araç modeli	Dingil mesafesi	kod	
1	BERLINGO	2693	50050041	1
2	JUMPY OLD	2824	50050042	1
3	JUMPER OLD	2850	50050043	1
4	JUMPER OLD	3200	50050044	1
5	JUMPER OLD	3700	50050045	1
6	JUMPER 2006	3000	50050046	1
7	JUMPER 2006	3450	50050047	1
8	JUMPER 2006	4035	50050048	1
9	JUMPER 2006	4035 XL	50050049	1
10	JUMPY 2007	3000	50050050	1
11	JUMPY 2007	3122	50050051	1
12	NEMO methan güçlü değil	2513	50050052	1

5005 A/FIA

Fenollü platform

n°	araç modeli	Dingil mesafesi	kod	
1	DOBLO	2583	50050001	1
2	SCUDO OLD	2824	50050002	1
3	SCUDO OLD	3224	50050003	1
4	DUCATO OLD	2850	50050004	1
5	DUCATO OLD	3200	50050005	1
6	DUCATO OLD	3700	50050006	1
7	DOBLO MAXI	2963	50050007	1
8	DUCATO 2006	3000	50050008	1
9	DUCATO 2006	3450	50050009	1
10	DUCATO 2006	4035	50050011	1
11	DUCATO 2006	4035 XL	50050012	1
12	SCUDO 2007	3000	50050013	1
13	SCUDO 2007	3122	50050014	1
14	FIORINO 2008 methan güçlü değil	2513	50050015	1
15	FIORINO methan güçlü	2513	50050016	1
16	DOBLO 2010	2755	50050017	1
17	DOBLO 2010	3105	50050018	1

5005 A/FOR

Fenollü platform

n°	araç modeli	Dingil mesafesi	kod	
1	TRANSIT 2000	2933	50050061	1
2	TRANSIT 2000	3300	50050062	1
3	TRANSIT 2000	3750	50050063	1
4	CONNET	2664	50050064	1
5	CONNET	2912	50050065	1
6	TRANSIT JUMBO	3750	50050066	1

5005 A/IVE

Fenollü platform

n°	araç modeli	Dingil mesafesi	kod	
1	NEW DAILY	3000	50050021	1
2	NEW DAILY	3000L	50050022	1
3	NEW DAILY Tek tekerlekler	3300	50050023	1
4	NEW DAILY Çiftli tekerlekler	3300	50050024	1
5	NEW DAILY Çiftli tekerlekler	3950	50050025	1

5005 A/MER

Fenollü platform

n°	araç modeli	Dingil mesafesi	kod	
3	VITO COMPACT	3200	50050083	1
4	VITO LONG	3200	50050084	1
5	VITO EXTRA LONG	3430	50050085	1

5005 A/NIS

Fenollü platform

n°	araç modeli	Dingil mesafesi	kod	
1	PRIMASTAR	3098	50050091	1
2	INTERSTAR	3078	50050092	1
3	INTERSTAR	3478	50050093	1
4	INTERSTAR	4078	50050094	1
5	PRIMASTAR	3498	50050095	1

5005 A/OPE

Fenollü platform

n°	araç modeli	Dingil mesafesi	kod	
1	COMBO 2003	2716	50050101	1
2	VIVARO	3098	50050102	1
3	VIVARO	3498	50050103	1
4	MOVANO	3078	50050104	1
5	MOVANO	3578	50050105	1
6	MOVANO	4078	50050106	1
7	VIVARO	3098 sağ-sol	50050107	1

5005 A/PEU

Fenollü platform

n°	araç modeli	Dingil mesafesi	kod	
1	BOXER OLD	2850	50050121	1
2	BOXER OLD	3200	50050122	1
3	BOXER OLD	3700	50050123	1
4	BOXER OLD	2824	50050124	1
5	PARTNER OLD	2716	50050125	1
6	BOXER 2006	3000	50050126	1
7	BOXER 2006	3450	50050127	1
8	BOXER 2006	4035	50050128	1
9	BOXER 2006	4035 XL	50050129	1
10	EXPERT 2007	3000	50050130	1
11	EXPERT 2007	3122	50050131	1
12	BIPPER methan güçlü değil	2513	50050132	1
13	PARTNER 2008	2728	50050133	1
14	PARTNER 2008	2728 XL	50050134	1

5005 A/REN

Fenollü platform

n°	araç modeli	Dingil mesafesi	Tekerlekli	kod	
1	KANGOO	2600		50050141	1
2	KANGOO	2600 XL		50050142	1
3	NEW TRAFIC	3098		50050143	1
4	NEW TRAFIC	3498		50050144	1
5	MASTER	3078		50050145	1
6	MASTER	3578		50050146	1
7	MASTER	4078		50050147	1
8	KANGOO 2009	2313	yan kapısız	50050148	1
9	KANGOO 2009	2697 XL		50050149	1
10	NEW TRAFIC	3098 sağ-sol		50050150	1
11	MASTER 2010	3682	ön	50050151	1
15	MASTER 2010	4332	ön	50050155	1
18	MASTER 2010	4332	geri	50050158	1

5005 A/WV

Fenollü platform

n°	araç modeli	Dingil mesafesi	kod	
2	T5	3000	50050162	1
3	T5	3400	50050163	1
6	Lt	3000	50050166	1
7	Lt	3550	50050167	1
8	Lt	4025	50050168	1
9	2004 sonrası CADDYler için	2682	50050169	1
10	CRAFTER	3250	50050170	1
11	CRAFTER	3650	50050171	1
12	CRAFTER	4325	50050172	1
13	CRAFTER	4325 XL	50050173	1

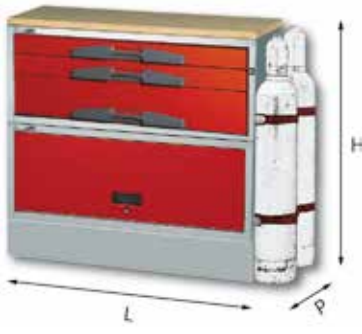

5006 A4

Tesisatçı için aksesuar

- FIAT DUCATO için, dingil mesafesi 3000 tavan 1662
- Sağ taraf

ad. tanımlama	parti/ebat
1 Uzun Çekmeceli takım dolapları/ 990x375x382	5000 CL3N
1 Taban/990x375x542	5002 B2N
1 Ahşap üst/990x375x30	5002 S
1 Tutucu	5002 S1

LxPxH mm	kod	1
990x375x954	50060007	1



5006 B4

Elektroteknikler için aksesuar

- FIAT DUCATO için, dingil mesafesi 3000 tavan 1662
- Sağ taraf

ad. tanımlama	parti/ebat
1 Çekmeceli takım dolapları/495x375x382	5000 A3
1 Çıkarılabilir Takım çantaları/495x375x382	5000 A4
1 Taban/990x375x542	5002 B2N
1 Tepsi tutucular/930x200x90	5003 A1
1 Tepsi tutucular/930x275x140	5003 A2
1 Dik paneller 200 mm/30x200x382	5003 MD

LxPxH mm	kod	1
990x375x1306	50060010	1



5006 B6

Elektroteknikler için aksesuar

- FIAT DUCATO için, dingil mesafesi 3000 tavan 1932
- Sol taraf

ad. tanımlama	parti/ebat
1 Çekmeceli takım dolapları/495x375x542	5000 B6
1 Çekmeceli takım dolapları/495x375x542	5000 D4
1 Çekmeceli takım dolapları/495x375x542	5000 D5
1 Kutu ve Çekmeceli takım dolapları/ 495x375x542	5000 F2
1 Taban/990x375x542	5002 B2N
1 Raf/990x375x90	5002 R2
1 Eğimli Dolap/495x375x250	5002 S9

LxPxH mm	kod	1
1485x375x1334	50060012	1

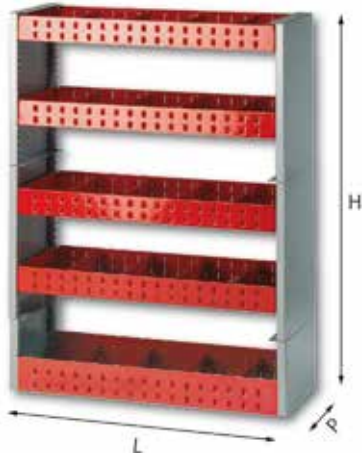

5006 A5

Tesisatçı için aksesuar

- FIAT DUCATO için, dingil mesafesi 3000 tavan 1662
- Arka taraf

ad. tanımlama	parti/ebat
1 Dik paneller 375 mm/30x375x222	5003 ME
2 Dik paneller 275 mm/30x275x542	5003 MF
3 Raf/930x275x90	5003 RB1
2 Raf/930x375x90	5003 RC1

LxPxH mm	kod	1
990x375x1306	50060008	1



5006 B5

Elektroteknikler için aksesuar

- FIAT DUCATO için, dingil mesafesi 3000 tavan 1662
- Arka taraf

ad. tanımlama	parti/ebat
1 Çekmeceli takım dolapları/495x375x542	5000 B3
1 Çekmeceli takım dolapları/495x375x542	5000 B4
1 Uzun Çekmeceli takım dolapları/ 990x375x382	5000 CL3N
1 Ahşap üst/990x375x30	5002 S

LxPxH mm	kod	1
990x375x954	50060011	1

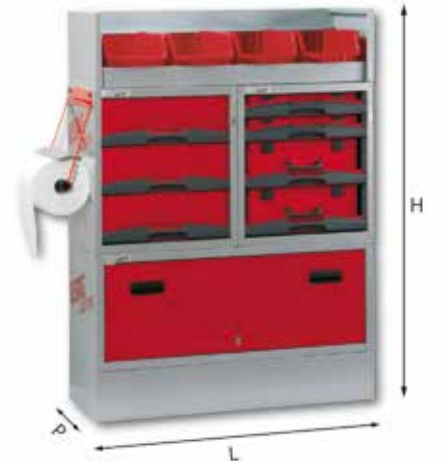

5006 C1

Elektroteknikler için aksesuar

- FIAT DUCATO için, dingil mesafesi 3000 tavan 1932
- Sağ taraf

ad. tanımlama	parti/ebat
1 Çekmeceli takım dolapları	5000 B4
1 Çekmeceli takım dolapları	5000 D3
1 Taban	5002 B2N
2 Sabitleme braketi	5002 S4N
1 Kağıt Havlu askısı kesicili	5002 SA4
1 Tepsi tutucular/930x375x175	5003 A3
1 Dik paneller 375 mm/30x375x222	5003 ME

LxPxH mm	kg	kod	1
990x375x1306	76	50060013	1



RMD

Endüstriyel ve ticari düzenleme için modüler çekmece kasalarının profesyonel çizgisi



RMD 280/1

Modüler Çekmece Üniteleri

- 5 çekmeceli model, y 140 mm
- Teleskopik kızaklar
- Gövde: açık gri (RAL 7042 benzeri), çekmece: koyu gri (RAL 7022 benzeri)

sürüm	LxPxH mm	İ Kg	kod	
AT	662x722x960	97	10204378	1



RMD 280/3

Modüler Çekmece Üniteleri

- 10 çekmeceli model, y 60 mm
- Teleskopik kızaklar
- Gövde: açık gri (RAL 7042 benzeri), çekmece: koyu gri (RAL 7022 benzeri)

sürüm	LxPxH mm	İ Kg	kod	
AT	662x722x960	137	10204380	1



RMD 280/5

Modüler Çekmece Üniteleri

- 2 çekmeceli y 60 mm, 4 çekmeceli y 100 mm ve 1 çekmeceli y 140 mm model
- Teleskopik kızaklar
- Gövde: açık gri (RAL 7042 benzeri), çekmece: koyu gri (RAL 7022 benzeri)

sürüm	LxPxH mm	İ Kg	kod	
AT	662x722x960	113	10204382	1



RMD 280/2

Modüler Çekmece Üniteleri

- 6 çekmeceli y 60 mm ve 2 çekmeceli y 140 mm model
- Teleskopik kızaklar
- Gövde: açık gri (RAL 7042 benzeri), çekmece: koyu gri (RAL 7022 benzeri)

sürüm	LxPxH mm	İ Kg	kod	
AT	662x722x960	121	10204379	1



RMD 280/4

Modüler Çekmece Üniteleri

- 1 çekmeceli y 60 mm ve 6 çekmeceli y 100 mm model
- Teleskopik kızaklar
- Gövde: açık gri (RAL 7042 benzeri), çekmece: koyu gri (RAL 7022 benzeri)

sürüm	LxPxH mm	İ Kg	kod	
AT	662x722x960	113	10204381	1



RMD 280/6

Modüler Çekmece Üniteleri

- 3 çekmeceli y 60 mm, 2 çekmeceli y 100 mm ve 2 çekmeceli y 140 mm model
- Teleskopik kızaklar
- Gövde: açık gri (RAL 7042 benzeri), çekmece: koyu gri (RAL 7022 benzeri)

sürüm	LxPxH mm	İ Kg	kod	
AT	622x722x960	113	10204383	1



RMD 280/7

Modüler Çekmece Üniteleri

- 5 çekmeceli y 60 mm, 2 çekmeceli y 100 mm ve 1 çekmeceli y 140 mm model
- Teleskopik kızaklar
- Gövde: açık gri (RAL 7042 benzeri), çekmece: koyu gri (RAL 7022 benzeri)

sürüm	LxPxH mm	kg	kod	
AT	662x722x960	121	10204384	1

x 10U

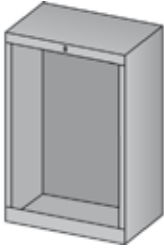

RMD 280 IA

Modüler çekmece ünitesi

- 10 çekmeceli yapı yükseklik 60 mm
- Açık gri (RAL 7042 benzeri)

LxPxH mm	kg	kod	
662x722x960	37	10204340	1

1U



RMD CA H60

Çekmeceler

- Teleskopik kızaklar
- Koyu gri (RAL 7022 benzeri)

sürüm	LxPxH mm	kg	kod	
AT	555x555x60	10	10204350	1

3U (2 parça)

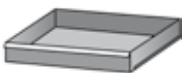

RMD CA H100

Çekmeceler

- Teleskopik kızaklar
- Koyu gri (RAL 7022 benzeri)

sürüm	LxPxH mm	kg	kod	
AT	555x555x100	11	10204351	1

2U

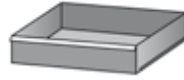

RMD CA H140

Çekmeceler

- Teleskopik kızaklar
- Koyu gri (RAL 7022 benzeri)

sürüm	LxPxH mm	kg	kod	
AT	555x555x140	12	10204352	1

3U



RMD CA H222

Çekmeceler

- Teleskopik kızaklar
- Koyu gri (RAL 7022 benzeri)

sürüm	LxPxH mm	kg	kod	
AT	555x555x222	13	10204353	1

4U



RMD CA H303

Çekmeceler

- Teleskopik kızaklar
- Koyu gri (RAL 7022 benzeri)

sürüm	LxPxH mm	kg	kod	
AT	555x555x303	14	10204354	1

RMD 280 RPA

Raf

- Koyu gri (RAL 7022 benzeri)

LxPxH mm	kg	kod	
598x580x30	4	10204388	1



RMD 280 FA

Kapılı dolap

- Üst çekmece boyutları U555xP550xY60 mm
- Gövde: açık gri (RAL 7042 benzeri), çekmece: koyu gri (RAL 7022 benzeri)

LxPxH mm	kg	kod	
662x722x960	59	10204387	1

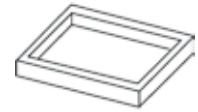

RMD 280 ZA

Süpürgelik

- Gri renk

LxPxH mm	kg	kod	
662x670x82	5	10204343	1



RMD TOP B

Tabla

- Yağ tutmaz kaplama veya çizilmez malzemeden lastik üst
- RMD 280 modelleri için
- Derinlik 800 mm

kalınlık mm	kod	
40	10211144	1

milimetre fiyatıdır



RMD TOP F

Tabla

- Yivli lastik altlık
- RMD 280 modelleri için
- Derinlik 722 mm

kalınlık mm	kod	
2	10211109	1

metrekare fiyatıdır

Teleskopik Kızaklı Çekmeceler

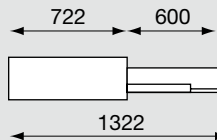

tamamen açılma için teleskopik kızaklı çekmece -
yükleme kapasitesi kg. 62

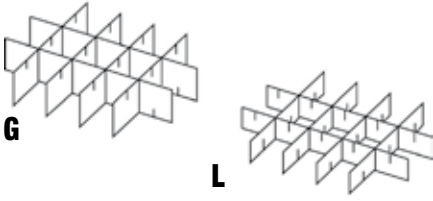

RMD 200

Çapraz ayırıcılar

- 555x555 mm çekmeceler için
- 6 parçadan oluşur

sürüm	H mm	kod	
G	120	10211021	1
L	100	10211022	1

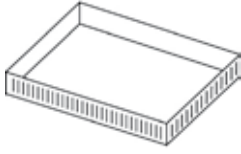

RMD 200 FRP

Dış destekler

- 555x555 mm çekmeceler için

H mm	kod	
56	10211280	1
96	10211281	1
140	10211282	1

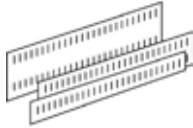

RMD 200 FRL

Boylamasına ayırıcılar

- RMD 200 FRP için
- Uzunluk 555 mm

H mm	kod	
50	10211262	1
90	10211263	1
130	10211264	1



RMD 200 FRD1

Çapraz ayırıcılar

- RMD 200 FRP için
- Yükseklik 60 mm

L mm	kod	
98	10211265	1
115	10211266	1
149	10211267	1
166	10211268	1
249	10211269	1

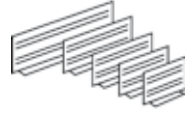

RMD 200 FRD2

Çapraz ayırıcılar

- RMD 200 FRP için
- Yükseklik 100 mm

L mm	kod	
98	10211270	1
115	10211271	1
149	10211272	1
166	10211273	1
249	10211274	1

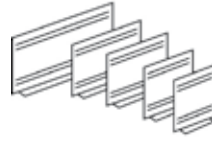

RMD 200 FRD3

Çapraz ayırıcılar

- RMD 200 FRP için
- Yükseklik 140 mm

L mm	kod	
98	10211275	1
115	10211276	1
149	10211277	1
166	10211278	1
249	10211279	1

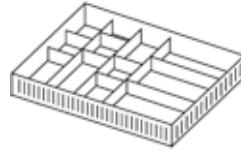

RMD 200 FR1

Kit ayırıcılar

- Bileşim: 1 200 FPR – 3 200 FRL – 6 200 FRD (L98) – 2 200 FRD (L249)

H mm	kod	
60	10211250	1
100	10211251	1
140	10211252	1

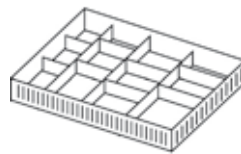

RMD 200 FR2

Kit ayırıcılar

- Bileşim: 1 200 FPR – 3 200 FRL – 2 200 FRD (L98) – 6 200 FRD (L149)

H mm	kod	
60	10211253	1
100	10211254	1

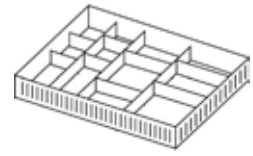

RMD 200 FR3

Kit ayırıcılar

- Bileşim: 1 200 FPR – 3 200 FRL – 2 200 FRD (L98) – 2 200 FRD (L115) – 4 200 FRD (L166)

H mm	kod	
60	10211256	1
140	10211258	1

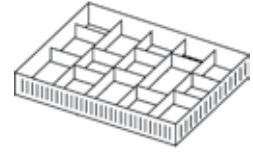

RMD 200 FR4

Kit ayırıcılar

- Bileşim: 1 200 FPR – 4 200 FRL – 4 200 FRD (L98) – 6 200 FRD (L115)

H mm	kod	
60	10211259	1
100	10211260	1



600 3/8"

Keçi Ayağı Takımı (13 parça)

ad.	tanımlama	parti/ebat
2	Uzatmalar/125-150	236 3/8
1	T - kolu	240 3/8 N
1	Üniversal mafsal	241 3/8
9	Keçi Ayağı/10-11-12-13-14-17-19-22-24	257 3/8

LxPxH mm	kg	kod	
320x140x50	1,8	600081	1



603 N 3/8" FullContact

Yıldız Lokma Takımı (12 parça)

ad.	tanımlama	parti/ebat
9	Lokma anahtarları FullContact/7-8-10-11-12-13-14-17-19	235 3/8

1	Uzatmalar	236 3/8/125
1	Cırcır kolu	237 A 3/8
1	T - kolu	240 3/8 N

LxPxH mm	kg	kod	
280x100x40	1,5	603020	1



603 N 1/2" FullContact

Yıldız Lokma Takımı (16 parça)

ad.	tanımlama	parti/ebat
13	Lokma anahtarları FullContact/10-11-12-13-14-15-16-17-18-19-21-22-24	235 1/2 N

1	Uzatmalar	236 1/2/250
1	Cırcır kolu	237 A 1/2
1	T - kolu	240 1/2 N

LxPxH mm	kg	kod	
325x140x52	3,3	06032015	1

603 N 1/2" E FullContact

Altıköşe Lokma Takımı (16 parça)

ad.	tanımlama	parti/ebat
13	Lokma anahtarları FullContact/10-11-12-13-14-15-16-17-18-19-21-22-24	235 1/2 EN

1	Uzatmalar	236 1/2/250
1	Cırcır kolu	237 A 1/2
1	T - kolu	240 1/2 N

LxPxH mm	kg	kod	
325x140x52	3,3	06032010	1



603 N 3/8" E FullContact

ABS Çanta içinde Altıköşe Lokma Anahtar Seti (14 parça)

ad.	tanımlama	parti/ebat
11	Lokma anahtarları FullContact/4-5-5-5-6-7-8-9-10-11-12-13	235 1/4 EN

1	Uzatmalar	236 1/4/100
1	T - kolu	240 1/4
1	Arakol	243 1/4

LxPxH mm	kg	kod	
235x90x35	0,7	603003	1

603 N 3/8" E FullContact

Altıköşe Lokma Takımı (12 parça)

ad.	tanımlama	parti/ebat
9	Lokma anahtarları FullContact/7-8-10-11-12-13-14-17-19	235 3/8 E

1	Uzatmalar	236 3/8/125
1	Cırcır kolu	237 A 3/8
1	T - kolu	240 3/8 N

LxPxH mm	kg	kod	
280x100x40	1,5	603023	1

603 N 3/8" P FullContact

Yıldız Lokma Takımı iç (12 parça)

ad.	tanımlama	parti/ebat
9	Lokma anahtarları, iç FullContact/1/4-5/16-3/8-7/16-1/2-9/16-5/8-11/16-3/4	235 3/8 P

1	Uzatmalar	236 3/8/125
1	Cırcır kolu	237 A 3/8
1	T - kolu	240 3/8 N

LxPxH mm	kg	kod	
280x100x40	1,5	603026	1



605 3/4" A FullContact

ABS Çanta içinde Yıldız Lokma Takımı Seti (18 parça)

-Tüm takım arabalarında çekmecelere yerleştirilebilir

ad.	tanımlama	parti/ebat
13	Yıldız Lokmalar FullContact/19-21-22-24-27-30-32-34-36-41-46-50-55	235 3/4 N

2	Uzatmalar/200-400	236 3/4
1	Cırcır kolu	237 A 3/4/515
1	T - kolu	240 3/4 N/425
1	Üniversal mafsal	241 3/4/105

LxPxH mm	kg	kod	
565x415x100	15	06050209	1



605 3/4 EA FullContact

ABS Çanta içinde Altıköşe Lokma Anahtarı Seti (18 parça)

-Tüm takım arabalarında çekmecelere yerleştirilebilir

ad. tanımlama	parti/ebat
13 Altıköşe Lokmalar FullContact/19-21-22-24-27-30-32-34-36-41-46-50-55	235 3/4 EN
2 Uzatmalar/200-400	236 3/4
1 Cırcır kolu	237 A 3/4/515
1 T - kolu	240 3/4 N/425
1 Üniversal mafsalsal	241 3/4/105

LxPxH mm	kg	kod	
565x415x100	15	06050210	1



605 3/4 B FullContact

ABS Çanta içinde Yıldız Lokma Takımı Seti (18 parça)

- USAG tekerlekli kabinlerin çekmecelerinde saklanabilir

ad. tanımlama	parti/ebat
13 Yıldız Lokmalar FullContact/19-21-22-24-27-30-32-34-36-41-46-50-55	235 3/4 N
2 Uzatmalar/200-400	236 3/4
1 Yalıtılmış mekanizmalı ters çevrilebilir cırcır	237 B 3/4/510
1 T - kolu	240 3/4 N/425
1 Üniversal mafsalsal	241 3/4/105

LxPxH mm	kg	kod	
415x565x100	15	06050212	1



605 3/4 EB FullContact

ABS Çanta içinde Altıköşe Lokma Anahtarı Seti (18 parça)

- USAG tekerlekli kabinlerin çekmecelerinde saklanabilir

ad. tanımlama	parti/ebat
13 Altıköşe Lokmalar FullContact/19-21-22-24-27-30-32-34-36-41-46-50-55	235 3/4 EN
2 Uzatmalar/200-400	236 3/4
1 Yalıtılmış mekanizmalı ters çevrilebilir cırcır	237 B 3/4/510
1 T - kolu	240 3/4 N/425
1 Üniversal mafsalsal	241 3/4/105

LxPxH mm	kg	kod	
415x565x100	15	06050211	1



606 1/4 AK FullContact

ABS Çanta içinde Altıköşe Lokma Anahtarı Seti (14 parça)

- Döner saplı cırcır içerir

ad. tanımlama	parti/ebat
11 Lokma anahtarı FullContact/4-5-5,5-6-7-8-9-10-11-12-13	235 1/4 EN
1 Uzatmalar	236 1/4/100
1 Döner saplı cırcır	237 1/4 AK
1 Arakol	243 1/4

LxPxH mm	kg	kod	
205x120x55	0,8	06060003	1



606 1/2 AK FullContact

ABS Çanta içinde Altıköşe Lokma Anahtarı Seti (15 parça)

Altıgen soket ve aksesuar çeşitleri

ad. tanımlama	parti/ebat
13 Lokma anahtarı FullContact/10-11-12-13-14-15-16-17-18-19-21-22-24	235 1/2 EN
1 Uzatmalar	236 1/2
1 Ratchet with revolving grip	237 1/2 AK

LxPxH mm	kg	kod	
360x160x65	2	06060009	1



606 1/4 SK FullContact

31 parça Bits Uç Seti ve Cırcır

- 1/4" Cırcır Kolu
 - Bits Tutucu Manyetik 100mm Uzatma
 - 1/4" Lokma Adaptörü
 - Plastik Malzemeden ufak kutu

ad. tanımlama	parti/ebat
1 Reversible ratchet	237 1/4 SK
2 Düz vidalar için bitsler/0,5x4-1x5,5	660
9 Allen vidalar için bitsler/1,5-2-2,5-3-4-5-6-7-8	660 E
3 Yıldız vidalar için bitsler	660 PH/1-2-3
3 POZIDRIV®-SUPADRIV® vidalar için bitsler	660 PZ/1-2-3
1 Lokma tutucu adaptörleri	660 Q 1/4
7 TORX ortası delik vidalar için bitsler/T10-T15-T20-T25-T27-T30-T40	660 STX
4 TORX vidalar için bitsler/T6-T7-T8-T9	660 TX
1 Manyetik bits tutucu adaptörü	672 MG/100

LxPxH mm	kg	kod	
120x60x30	0,35	06060012	5



607 1/4" EA FullContact

ABS kutuda altıgen soketlerle ve küçük parçalarla asorti (31 parça)

ad. tanımlama	parti/ebat
10 Lokma anahtar FullContact/5-5-5-6-7-8-9-10-11-12-13 mm	235 1/4 EN
1 Uzatmalar	236 1/4/100
1 Cırcir kolu	237 A 1/4
1 T - kolu	240 1/4
1 Arakol	243 1/4
2 Düz vidalar için bitsler/0,6x4,5-1x5,5	660
5 Allen vidalar için bitsler/2,5-3-4-5-6	660 E
3 Yıldız vidalar için bitsler	660 PH/1-2-3
6 TORX ortası delik vidalar için bitsler/T10-T15-T20-T25-T30-T40	660 STX
1 Bits tutucu lokma	684/1/4

LxPxH mm	kg	kod	
205x120x55	0,7	06070001	1



608 1/2" M FullContact

ABS kutuda IMPACT altıgen soketlerle asorti (21 parça)

ad. tanımlama	parti/ebat
12 Darbeli lokma anahtarları FullContact/10-11-12-13-14-15-16-17-18-19-22-24	235 1/2 M
5 Darbeli uzun lokma anahtarları FullContact/13-17-19-22-24	235 1/2 ML
2 Kilit pimleri	235 MC/4-5
2 Emniyet segmanları	235 MD/4-5

LxPxH mm	kg	kod	
390x160x65	3	06080003	1



609 1/4" EB FullContact

Çift malzemeli kutuda altıgen soketlerle ve küçük parçalarla asorti (38 parça)

- Kompakt yumuşak dokunuşlu kapaklı çift malzemeli kutu
- Metal kapatma klipsi
- Soket boyutu içine oyulmuştur
- Kompakt boyutları: standart kutulara göre %30 daha az hacimli

- Kompakt yumuşak dokunuşlu kapaklı çift malzemeli kutu
- Metal kapatma klipsi
- Soket boyutu içine oyulmuştur
- Kompakt boyutları: standart kutulara göre %30 daha az hacimli

ad. tanımlama	parti/ebat
10 Lokma anahtar FullContact/5,5-6-7-8-9-10-11-12-13-14	235 1/4 EN
2 Uzatmalar/50-100	236 1/4
1 Yalıtılmış mekanizmalı ters çevrilebilir cırcır	237 B 1/4
1 Ünsersal mafsals	241 1/4
1 Arakol	243 1/4
3 Düz vidalar için bitsler/0,6x4,5-1x5,5-1,2x6,5	660
5 Allen vidalar için bitsler/2-3-4-5-6	660 E
3 Yıldız vidalar için bitsler	660 PH/1-2-3
3 POZIDRIV®-SUPADRIV® vidalar için bitsler	660 PZ/1-2-3
1 Lokma tutucu adaptörleri	660 Q
7 TORX ortası delik vidalar için bitsler/T10-T15-T20-T25-T27-T30-T40	660 STX
1 Bits tutucu lokma	684/11x22

LxPxH mm	kg	kod	
155x95x50	0,9	06090002	1



609 1/4" EBP FullContact

Çift malzemeli kutuda altıgen soketlerle ve küçük parçalarla asorti (38 parça)

- Kompakt yumuşak dokunuşlu kapaklı çift malzemeli kutu
- Metal kapatma klipsi
- Soket boyutu içine oyulmuştur
- Kompakt boyutları: standart kutulara göre %30 daha az hacimli

- Kompakt yumuşak dokunuşlu kapaklı çift malzemeli kutu
- Metal kapatma klipsi
- Soket boyutu içine oyulmuştur
- Kompakt boyutları: standart kutulara göre %30 daha az hacimli

ad. tanımlama	parti/ebat
10 Lokma anahtar FullContact/5,5-6-7-8-9-10-11-12-13-14	235 1/4 EN
2 Uzatmalar/50-100	236 1/4
1 Soket tutma sistemli cırcır	237 1/4 BP
1 Ünsersal mafsals	241 1/4
1 Arakol	243 1/4
3 Düz vidalar için bitsler/0,6x4,5-1x5,5-1,2x6,5	660
5 Allen vidalar için bitsler/2-3-4-5-6	660 E
3 Yıldız vidalar için bitsler	660 PH/1-2-3
3 POZIDRIV®-SUPADRIV® vidalar için bitsler	660 PZ/1-2-3
1 Lokma tutucu adaptörleri	660 Q
7 TORX ortası delik vidalar için bitsler/T10-T15-T20-T25-T27-T30-T40	660 STX
1 Bits tutucu lokma	684

LxPxH mm	kg	kod	
155x95x50	0,9	06090030	1



607 1/2" EA FullContact

ABS Çanta içinde Altıköşe Lokma Anahtar Seti (19 parça)

ad. tanımlama	parti/ebat
16 Lokma anahtar FullContact/10-11-12-13-14-15-16-17-18-19-20-21-22-24-27-30 mm	235 1/2 EN
1 Uzatmalar	236 1/2/125
1 Cırcir kolu	237 A 1/2
1 T - kolu	240 1/2 N

LxPxH mm	kg	kod	
390x160x65	2,9	06070021	1



609 3/8" B FullContact

Çift malzemeli kutuda on iki köşeli soketlerle asorti (18 parça)

- Yumuşak dokunuşlu kapaklı çift malzemeli kutu
- İçindekiler daima kontrol altındadır
- Metal kapatma klipsi
- Soket boyutu içine oyulmuştur
- Çelik kulp: Sette yer alan uzatma parçası aynı zamanda kutunun kulpudur

ad.	tanımlama	parti/ebat
14	Lokma anahtarı FullContact/8-9-10-11-12-13-14-15-16-17-18-19-21-22	235 3/8

2	Uzatmalar/125-250	236 3/8
1	Yalıtılmış mekanizmalı ters çevrilebilir cırcır	237 B 3/8
1	Üniversal mafsalsal	241 3/8

LxPxH mm	İ Kg	kod	İ
280x150x50	2	06090016	1



609 1/2" EB FullContact

Çift malzemeli kutuda altıgen soketlerle asorti (21 parça)

- Yumuşak dokunuşlu kapaklı çift malzemeli kutu
- İçindekiler daima kontrol altındadır
- Metal kapatma klipsi
- Soket boyutu içine oyulmuştur
- Çelik kulp: Sette yer alan uzatma parçası aynı zamanda kutunun kulpudur
- Modülerlik: kutunun boyutu alet tutucu tepsinin boyutuyla aynıdır ve 60 mm yükseklikteki çekmecelerde saklanabilir

ad.	tanımlama	parti/ebat
17	Lokma anahtarı FullContact/8-10-11-12-13-14-15-16-17-18-19-21-22-24-27-30-32 mm	235 1/2 EN
2	Uzatmalar/125-250	236 1/2
1	Yalıtılmış mekanizmalı ters çevrilebilir cırcır	237 B 1/2
1	Üniversal mafsalsal	241 1/2

LxPxH mm	İ Kg	kod	İ
335x180x55	3,7	06090022	1



609 1/2" B FullContact

Çift malzemeli kutuda on iki köşeli soketlerle asorti (21 parça)

- Yumuşak dokunuşlu kapaklı çift malzemeli kutu
- İçindekiler daima kontrol altındadır
- Metal kapatma klipsi
- Soket boyutu içine oyulmuştur
- Çelik kulp: Sette yer alan uzatma parçası aynı zamanda kutunun kulpudur
- Modülerlik: kutunun boyutu alet tutucu tepsinin boyutuyla aynıdır ve 60 mm yükseklikteki çekmecelerde saklanabilir

ad.	tanımlama	parti/ebat
17	Lokma anahtarı FullContact/8-10-11-12-13-14-15-16-17-18-19-21-22-24-27-30-32	235 1/2 N
2	Uzatmalar/125-250	236 1/2
1	Yalıtılmış mekanizmalı ters çevrilebilir cırcır	237 B 1/2
1	Üniversal mafsalsal	241 1/2

LxPxH mm	İ Kg	kod	İ
335x180x55	3,7	06090026	1



609 3/8" EB FullContact

Çift malzemeli kutuda altıgen soketlerle asorti (18 parça)

- Yumuşak dokunuşlu kapaklı çift malzemeli kutu
- İçindekiler daima kontrol altındadır
- Metal kapatma klipsi
- Soket boyutu içine oyulmuştur
- Çelik kulp: Sette yer alan uzatma parçası aynı zamanda kutunun kulpudur

ad.	tanımlama	parti/ebat
14	Lokma anahtarı FullContact/8-9-10-11-12-13-14-15-16-17-18-19-21-22 mm	235 3/8 E

2	Uzatmalar/125-250	236 3/8
1	Yalıtılmış mekanizmalı ters çevrilebilir cırcır	237 B 3/8
1	Üniversal mafsalsal	241 3/8

LxPxH mm	İ Kg	kod	İ
280x150x50	2	06090012	1



609 1/2" EBP FullContact

Çift malzemeli kutuda altıgen soketlerle asorti (21 parça)

- Yumuşak dokunuşlu kapaklı kompakt çift malzemeli kutu
- İçindekiler daima kontrol altındadır
- Metal kapatma klipsi
- Soket boyutu içine oyulmuştur
- Çelik kulp: Sette yer alan uzatma parçası aynı zamanda kutunun kulpudur
- Modülerlik: kutunun boyutu alet tutucu tepsinin boyutuyla aynıdır ve 60 mm yükseklikteki çekmecelerde saklanabilir

ad.	tanımlama	parti/ebat
17	Lokma anahtarı FullContact/8-10-11-12-13-14-15-16-17-18-19-21-22-24-27-30-32 mm	235 1/2 EN
2	Uzatmalar/125-250	236 1/2
1	Soket tutma sistemli cırcır	237 1/2 BP
1	Üniversal mafsalsal	241 1/2

LxPxH mm	İ Kg	kod	İ
335x180x55	3,7	06090032	1



613 1/4" EN FullContact

ABS Çanta içinde Altıköşe Lokma Anahtarı Seti (18 parça)

ad.	tanımlama	parti/ebat
13	Lokma anahtarı FullContact/4-4,5-5-5,5-6-7-8-9-10-11-12-13-14	235 1/4 EN

1	Uzatmalar	236 1/4/50
1	Cırcır kolu	237 A 1/4
1	T - kolu	240 1/4
1	Üniversal mafsalsal	241 1/4
1	Araçöl	243 1/4

LxPxH mm	İ Kg	kod	İ
205x120x55	1	613006	1

613 1/4" ENP FullContact

ABS Çanta içinde Altıköşe Lokma Anahtarı Seti (17 parça)

ad. tanımlama	parti/ebat
12 Lokma anahtarı FullContact/1/8-5/32-3/16-7/32-1/4-9/32-5/16-11/32-3/8-7/16-1/2	235 1/4 EPN

1 Uzatmalar	236 1/4/50
1 Cırcır kolu	237 A 1/4
1 T - kolu	240 1/4
1 Üniversal mafsalsal	241 1/4
1 Arakol	243 1/4

LxPxH mm	İ Kg	kod	1
205x120x55	1	613007	1



613 N 3/8" FullContact

Yıldız Lokma Takımı (21 parça)

ad. tanımlama	parti/ebat
16 Lokma anahtarı FullContact/6-7-8-9-10-11-12-13-14-15-16-17-18-19-21-22	235 3/8

2 Uzatmalar/125-250	236 3/8
1 Cırcır kolu	237 A 3/8
1 T - kolu	240 3/8 N
1 Üniversal mafsalsal	241 3/8

LxPxH mm	İ Kg	kod	1
340x190x60	2,7	613020	1

613 N 3/8" E FullContact

Altıköşe Lokma Takımı (21 parça)

ad. tanımlama	parti/ebat
16 Lokma anahtarı FullContact/6-7-8-9-10-11-12-13-14-15-16-17-18-19-21-22	235 3/8 E

2 Uzatmalar/125-250	236 3/8
1 Cırcır kolu	237 A 3/8
1 T - kolu	240 3/8 N
1 Üniversal mafsalsal	241 3/8

LxPxH mm	İ Kg	kod	1
340x190x60	2,7	613023	1

613 N 3/8" P FullContact

ABS Çanta içinde Yıldız Lokma Takımı Seti (16 parça)

ad. tanımlama	parti/ebat
11 Lokma anahtarı, iç FullContact/1/4-5/16-3/8-7/16-1/2-9/16-5/8-11/16-3/4-13/16-7/8	235 3/8 P

2 Uzatmalar/125-250	236 3/8
1 Cırcır kolu	237 A 3/8
1 T - kolu	240 3/8 N
1 Üniversal mafsalsal	241 3/8

LxPxH mm	İ Kg	kod	1
340x190x60	2,8	613026	1



613 N 3/8" EL FullContact

Altıköşe Lokma Takımı Uzun (15 parça)

ad. tanımlama	parti/ebat
12 Uzun lokma anahtarı FullContact/8-9-10-11-12-13-14-15-16-17-18-19	235 3/8 ELN

2 Uzatmalar/125-250	236 3/8
1 T - kolu	240 3/8 N

LxPxH mm	İ Kg	kod	1
340x190x60	2,4	613101	1

613 N 3/8" L FullContact

Yıldız Lokma Takımı Uzun (15 parça)

ad. tanımlama	parti/ebat
12 Uzun tip lokma anahtarı FullContact/8-9-10-11-12-13-14-15-16-17-18-19	235 3/8 LN

2 Uzatmalar/125-250	236 3/8
1 T - kolu	240 3/8 N

LxPxH mm	İ Kg	kod	1
340x190x60	2,4	613095	1



613 N 1/2" FullContact

Yıldız Lokma Takımı (22 parça)

ad. tanımlama	parti/ebat
17 Lokma anahtarı FullContact/10-11-12-13-14-15-16-17-18-19-20-21-22-24-27-30-32	235 1/2 N

2 Uzatmalar/125-250	236 1/2
1 Cırcır kolu	237 A 1/2
1 T - kolu	240 1/2 N
1 Üniversal mafsalsal	241 1/2

LxPxH mm	İ Kg	kod	1
385x220x60	5	06132015	1

613 N 1/2" E FullContact

Altıköşe Lokma Takımı (22 parça)

ad. tanımlama	parti/ebat
17 Lokma anahtarı FullContact/10-11-12-13-14-15-16-17-18-19-20-21-22-24-27-30-32	235 1/2 EN

2 Uzatmalar/125-250	236 1/2
1 Cırcır kolu	237 A 1/2
1 T - kolu	240 1/2 N
1 Üniversal mafsalsal	241 1/2

LxPxH mm	İ Kg	kod	1
385x220x60	5	06132010	1

613 N 1/2" EL FullContact

Altıköşe Lokma Takımı (22 parça)

ad. tanımlama	parti/ebat
17 Lokma anahtarı FullContact/10-11-12-13-14-15-16-17-18-19-20-21-22-24-27-30-32	235 1/2 EN

2 Uzatmalar/125-250	236 1/2
1 Cırcır kolu	237 D 1/2
1 T - kolu	240 1/2 N
1 Üniversal mafsalsal	241 1/2

LxPxH mm	İ Kg	kod	1
385x220x60	5	06132011	1

613 N 1/2" I FullContact

Yıldız Lokma Takımı (22 parça)

ad. tanımlama	parti/ebat
17 Lokma anahtar FullContact/10-11-12-13-14-15-16-17-18-19-20-21-22-24-27-30-32	235 1/2 N
2 Uzatmalar/125-250	236 1/2
1 Cırcır kolu	237 D 1/2
1 T - kolu	240 1/2 N
1 Üniversal mafsalsal	241 1/2

LxPxH mm	kg	kod	
385x220x60	5	06132016	1

613 N 1/2" IP FullContact

Yıldız Lokma Takımı İnç (20 parça)

ad. tanımlama	parti/ebat
15 Lokma anahtar, inç FullContact/3/8-7/16-1/2-9/16-5/8-11/16-3/4-13/16-7/8-15/16-1-1 1/16-1 1/8-1 3/16-1 1/4	235 1/2 PN
2 Uzatmalar/125-250	236 1/2
1 Cırcır kolu	237 D 1/2
1 T - kolu	240 1/2 N
1 Üniversal mafsalsal	241 1/2

LxPxH mm	kg	kod	
385x220x60	5	06132021	1

613 N 1/2" P FullContact

Yıldız Lokma Takımı İnç (20 parça)

ad. tanımlama	parti/ebat
15 Lokma anahtar, inç FullContact/3/8-7/16-1/2-9/16-5/8-11/16-3/4-13/16-7/8-15/16-1-1 1/16-1 1/8-1 3/16-1 1/4	235 1/2 PN
2 Uzatmalar/125-250	236 1/2
1 Cırcır kolu	237 A 1/2
1 T - kolu	240 1/2 N
1 Üniversal mafsalsal	241 1/2

LxPxH mm	kg	kod	
385x220x60	5	06132020	1



613 N 1/2" CL FullContact

Yıldız Lokma Takımı Uzun (35 parça)

ad. tanımlama	parti/ebat
10 Uzun lokma anahtarları FullContact/10-12-13-14-17-19-22-24-27-30	235 1/2 LN
20 Lokma anahtar FullContact/8-9-10-11-12-13-14-15-16-17-18-19-20-21-22-23-24-27-30-32	235 1/2 N
2 Uzatmalar/125-250	236 1/2
1 Cırcır kolu	237 A 1/2
1 T - kolu	240 1/2 N
1 Üniversal mafsalsal	241 1/2

LxPxH mm	kg	kod	
470x310x75	8,7	06132030	1

613 N 1/2" CLI FullContact

Yıldız Lokma Takımı Uzun (35 parça)

ad. tanımlama	parti/ebat
10 Uzun lokma anahtarları FullContact/10-12-13-14-17-19-22-24-27-30	235 1/2 LN
20 Lokma anahtar FullContact/8-9-10-11-12-13-14-15-16-17-18-19-20-21-22-23-24-27-30-32	235 1/2 N
2 Uzatmalar/125-250	236 1/2
1 Cırcır kolu	237 D 1/2
1 T - kolu	240 1/2 N
1 Üniversal mafsalsal	241 1/2

LxPxH mm	kg	kod	
470x310x75	8,7	06132031	1



613 N 1/2" MP FullContact

Yıldız Lokma Takımı Metrik-İnç (35 parça)

ad. tanımlama	parti/ebat
15 Lokma anahtar FullContact/10-11-12-13-14-15-16-17-18-19-22-24-27-30-32	235 1/2 N
15 Lokma anahtar, inç FullContact/3/8-7/16-1/2-9/16-5/8-11/16-3/4-13/16-7/8-15/16-1-1 1/16-1 1/8-1 3/16-1 1/4	235 1/2 PN
2 Uzatmalar/125-250	236 1/2
1 Cırcır kolu	237 A 1/2
1 T - kolu	240 1/2 N
1 Üniversal mafsalsal	241 1/2

LxPxH mm	kg	kod	
470x310x75	7,9	06132025	1

613 N 1/2" MPI FullContact

Yıldız Lokma Takımı Metrik-İnç (35 parça)

ad. tanımlama	parti/ebat
15 Lokma anahtar FullContact/10-11-12-13-14-15-16-17-18-19-22-24-27-30-32	235 1/2 N
15 Lokma anahtar, inç FullContact/3/8-7/16-1/2-9/16-5/8-11/16-3/4-13/16-7/8-15/16-1-1 1/16-1 1/8-1 3/16-1 1/4	235 1/2 PN
2 Uzatmalar/125-250	236 1/2
1 Cırcır kolu	237 D 1/2
1 T - kolu	240 1/2 N
1 Üniversal mafsalsal	241 1/2

LxPxH mm	kg	kod	
470x310x75	7,9	06132026	1



613 N 3/4" FullContact

Yıldız Lokma Takımı (17 parça)

ad. tanımlama	parti/ebat
13 Yıldız Lokmalar FullContact/22-23-24-26-27-28-30-32-36-38-41-46-50	235 3/4 N
2 Uzatmalar/200-400	236 3/4
1 Cırcır kolu	237 A 3/4
1 T - kolu	240 3/4 N

LxPxH mm	İ Kg	kod	
570x310x75	13,5	06133015	1

613 N 3/4" E FullContact

Altıköşe Lokma Takımı (17 parça)

ad. tanımlama	parti/ebat
13 Altıköşe Lokmalar FullContact/22-23-24-26-27-28-30-32-36-38-41-46-50	235 3/4 EN
2 Uzatmalar/200-400	236 3/4
1 Cırcır kolu	237 A 3/4
1 T - kolu	240 3/4 N

LxPxH mm	İ Kg	kod	
570x310x75	13,5	06133010	1

613 N 3/4" EI FullContact

Altıköşe Lokma Takımı (17 parça)

ad. tanımlama	parti/ebat
13 Altıköşe Lokmalar FullContact/22-23-24-26-27-28-30-32-36-38-41-46-50	235 3/4 EN
2 Uzatmalar/200-400	236 3/4
1 Cırcır kolu	237 D 3/4
1 T - kolu	240 3/4 N

LxPxH mm	İ Kg	kod	
570x310x75	13,5	06133011	1

613 N 3/4" IP FullContact

Yıldız Lokma Takımı İnc (16 parça)

ad. tanımlama	parti/ebat
12 Fullcontact İnc Yıldız Lokmalar/7/8-15/16-1-1 1/16-1 1/8-1 1/4-1 5/16-1 7/16-1 1/2-1 5/8-1 13/16-1 7/8	235 3/4 PN
2 Uzatmalar/200-400	236 3/4
1 Cırcır kolu	237 D 3/4
1 T - kolu	240 3/4 N

LxPxH mm	İ Kg	kod	
570x310x75	13,5	06133021	1

613 N 3/4" P FullContact

Altıköşe Lokma Takımı (16 parça)

ad. tanımlama	parti/ebat
12 Fullcontact İnc Yıldız Lokmalar/7/8-15/16-1-1 1/16-1 1/8-1 1/4-1 5/16-1 7/16-1 1/2-1 5/8-1 13/16-1 7/8	235 3/4 PN
2 Uzatmalar/200-400	236 3/4
1 Cırcır kolu	237 A 3/4
1 T - kolu	240 3/4 N

LxPxH mm	İ Kg	kod	
570x310x75	13,5	06133020	1

613 N 3/4" ESI FullContact

Altıköşe Lokma Takımı (17 parça)

ad. tanımlama	parti/ebat
13 Altıköşe Lokmalar FullContact/22-23-24-26-27-28-30-32-36-38-41-46-50	235 3/4 EN
2 Uzatmalar/200-400	236 3/4
1 Cırcır kolu mandallı	237 3/4 SI
1 T - kolu	240 3/4 N

LxPxH mm	İ Kg	kod	
570x310x75	13,5	06133012	1

613 N 3/4" SIP FullContact

Yıldız Lokma Takımı İnc (16 parça)

ad. tanımlama	parti/ebat
12 Fullcontact İnc Yıldız Lokmalar/7/8-15/16-1-1 1/16-1 1/8-1 1/4-1 5/16-1 7/16-1 1/2-1 5/8-1 13/16-1 7/8	235 3/4 PN
2 Uzatmalar/200-400	236 3/4
1 Cırcır kolu mandallı	237 3/4 SI
1 T - kolu	240 3/4 N

LxPxH mm	İ Kg	kod	
570x310x75	13,5	06133022	1

613 N 3/4" I FullContact

Yıldız Lokma Takımı İnc (17 parça)

ad. tanımlama	parti/ebat
13 Yıldız Lokmalar FullContact/22-23-24-26-27-28-30-32-36-38-41-46-50	235 3/4 N
2 Uzatmalar/200-400	236 3/4
1 Cırcır kolu	237 D 3/4
1 T - kolu	240 3/4 N

LxPxH mm	İ Kg	kod	
570x310x75	13,5	06133016	1

613 N 3/4" SI FullContact

Yıldız Lokma Takımı (17 parça)

ad. tanımlama	parti/ebat
13 Yıldız Lokmalar FullContact/22-23-24-26-27-28-30-32-36-38-41-46-50	235 3/4 EN
2 Uzatmalar/200-400	236 3/4
1 Cırcır kolu mandallı	237 3/4 SI
1 T - kolu	240 3/4 N

LxPxH mm	İ Kg	kod	
570x310x75	13,5	06133017	1



613 N 1" E FullContact

Altıköşe Lokma Takımı (12 parça)

ad. tanımlama	parti/ebat
8 Altıköşe Lokmalar FullContact/46-50-55-60-65-70-75-80	235 1 EN
2 Uzatmalar	236 1/200-400
1 Cırcır kolu mandallı	237 1 SI
1 T - kolu	240 1 N

LxPxH mm	İ Kg	kod	
570x245x130	24	06134010	1

613 N 1" EP FullContact

Altıköşe Lokma Takımı (12 parça)

ad. tanımlama	parti/ebat
8 Altıköşe İnc Lokmalar FullContact/1 13/16-2-2 3/16-2 3/8-2 5/8-2 3/4-3-3 1/8	235 1 EPN
2 Uzatmalar	236 1/200-400
1 Cırcır kolu mandallı	237 1 SI
1 T - kolu	240 1 N

LxPxH mm	İ Kg	kod	
570x245x130	24	06134020	1



614 N 1/4" E FullContact

Altıköşe Lokma Takımı (30 parça)

ad. tanımlama	parti/ebat
3 Lokma tipi düz tornavida/0,6x4-1,2x6,5-1,2x8	231 1/4 N
3 PHILLIPS® Yıldız Lokma Tornavidalar/1-2-3	232 1/4 NPH
5 Allen lokma/3-4-5-6-8	234 1/4 N
13 Lokma anahtar FullContact/4-4,5-5-5,5-6-7-8-9-10-11-12-13-14	235 1/4 EN
2 Uzatmalar/50-100	236 1/4
1 Cırcır kolu	237 A 1/4
1 T - kolu	240 1/4
1 Üniversal mafsal	241 1/4
1 Arakol	243 1/4

LxPxH mm	İ Kg	kod	
235x125x40	1,2	614011	1



614 N 3/8" E FullContact Altıköşe Lokma Takımı (28 parça)

ad. tanımlama	parti/ebat
6 Allen lokma/3-4-5-6-8-10	234 3/8 N
17 Lokma anahtarı FullContact/6-7-8-9-10-11-12-13-14-15-16-17-18-19-20-21-22	235 3/8 E
2 Uzatmalar/125-250	236 3/8
1 Cırcır kolu	237 A 3/8
1 T - kolu	240 3/8 N
1 Üniversal mafsalsal	241 3/8

614 N 1/4" EL FullContact

ABS Çanta içinde Altıköşe Lokma Anahtarı Seti (44 parça)

ad. tanımlama	parti/ebat
10 Lokma anahtarı uzun boy FullContact/5-6-7-8-9-10-11-12-13-14	235 1/4 EL
13 Lokma anahtarı FullContact/4-4,5-5-5,5-6-7-8-9-10-11-12-13-14	235 1/4 EN
3 Uzatmalar/50-100-150	236 1/4
1 Esnek Uzatma	236 1/4 SN
1 Cırcır kolu	237 A 1/4
1 T - kolu	240 1/4
1 Üniversal mafsalsal	241 1/4
1 Arakol	243 1/4
4 Düz vidalar için bitsler/0,6x4,5-0,8x5,5-1x5,5-1,2x6,5	660
5 Allen vidalar için bitsler/2,5-3-4-5-6	660 E
3 Yıldız vidalar için bitsler	660 PH/1-2-3
1 Bits tutucu lokma	684/1/4"

LxPxH mm	İ Kg	kod	
360x160x65	2,5	614013	1



614 N 3/8" TX TORX® Lokma Takımı Torks (21 parça)

ad. tanımlama	parti/ebat
7 Lokma tipi Torx allen/T15-T20-T25-T27-T30-T40-T45	233 3/8 NTX
9 TORX lokmalar/E4-E5-E6-E7-E8-E10-E12-E14-E16	235 3/8 NTX
2 Uzatmalar/125-250	236 3/8
1 Cırcır kolu	237 A 3/8
1 T - kolu	240 3/8 N
1 Üniversal mafsalsal	241 3/8

LxPxH mm	İ Kg	kod	
340x190x60	2,8	06141040	1



614 N 1/2" FullContact Yıldız Lokma Takımı (33 parça)

ad. tanımlama	parti/ebat
8 Allen lokma/5-6-7-8-10-12-14-17	234 1/2 N
20 Lokma anahtarı FullContact/8-9-10-11-12-13-14-15-16-17-18-19-20-21-22-23-24-27-30-32	235 1/2 N
2 Uzatmalar/125-250	236 1/2
1 Cırcır kolu	237 A 1/2
1 T - kolu	240 1/2 N
1 Üniversal mafsalsal	241 1/2

LxPxH mm	İ Kg	kod	
385x220x70	6,2	06142015	1



614 N 1/2" TX TORX® Lokma Takımı Torks (21 parça)

ad. tanımlama	parti/ebat
9 Lokma tipi Torx allen/T20-T25-T27-T30-T40-T45-T50-T55-T60	233 1/2 NTX
7 TORX lokmalar/E10-E12-E14-E16-E18-E20-E24	235 1/2 NTX
2 Uzatmalar/125-250	236 1/2
1 Cırcır kolu	237 A 1/2
1 T - kolu	240 1/2 N
1 Üniversal mafsalsal	241 1/2

LxPxH mm	İ Kg	kod	
360x200x58	4,5	06142040	1



614 N 3/8" FullContact Yıldız Lokma Takımı (28 parça)

ad. tanımlama	parti/ebat
6 Allen lokma/3-4-5-6-8-10	234 3/8 N
17 Lokma anahtarı FullContact/6-7-8-9-10-11-12-13-14-15-16-17-18-19-20-21-22	235 3/8
2 Uzatmalar/125-250	236 3/8
1 Cırcır kolu	237 A 3/8
1 T - kolu	240 3/8 N
1 Üniversal mafsalsal	241 3/8

LxPxH mm	İ Kg	kod	
340x190x60	3	614020	1

614 N 1/2" E FullContact Altıköşe Lokma Takımı (33 parça)

ad. tanımlama	parti/ebat
8 Allen lokma/5-6-7-8-10-12-14-17	234 1/2 N
20 Lokma anahtarı FullContact/8-9-10-11-12-13-14-15-16-17-18-19-20-21-22-23-24-27-30-32	235 1/2 EN
2 Uzatmalar/125-250	236 1/2
1 Cırcır kolu	237 A 1/2
1 T - kolu	240 1/2 N
1 Üniversal mafsalsal	241 1/2

LxPxH mm	İ Kg	kod	
385x220x70	6,2	06142010	1



615 N 1/2" TX

Lokma Takımı Torqs (14 parça)

ad.	tanımlama	parti/ebat
7	TORX lokmalar/E10-E12-E14-E16-E18-E20-E24	235 1/2 NTX
6	TORX vidalar için bitsler/T27-T30-T40-T45-T50-T55	661 TX
1	Bits tutucu lokmaları	685 A/6

LxPxH mm	İ Kg	kod	
240x90x40	1,2	06152040	1



618

Kılavuz Kolu

- İki çeneli kısa model, saat yönünde, saatin tersi yönde veya sabit konumda çalıştırma için mandal

n°	mm	L mm	kod	
1	2,6÷5,5	85	618001	5
2	4,6÷8	110	618002	5



618 L

Uzun Kılavuz Kolu

- İki çeneli uzun model, saat yönünde, saatin tersi yönde veya sabit konumda çalıştırma için mandal

n°	mm	L mm	kod	
1	2,6÷5,5	255	618101	1
2	4,6÷8	315	618102	1



618 A

Yedek üst çeneler

- 618 ve 618 L için

n°	İ gr	kod	
1	5	618011	1
2	11	618012	1



618 M

DIN 1814

Çakma Kılavuz Kolu

- Çıkartılabilir sürgülü çubuklu ve kaymaz uçlu manüel model
- Çelik çeneli alüminyum gövde

n°	kapasite mm	L mm	kod	
1	M1÷M10	175	06180041	1
2	M3.5÷M12	277	06180042	1
3	M5÷M20	375	06180043	1



622 K/S1

Vida yeri onarım kiti

- Hasarlı M5x0.8 - M6x1 - M8x1.25 - M10x1.5 - M12x1.75 dişlileri değiştirmek için
- Ek parçalar/Tapalar/Ek parça montajı için aletler/ Dil kırma aletlerinden oluşur (8 mm'ye kadar)
- Plastik çantada temin edilir

M	LxPxH mm	kod	
M5÷M12	360x210x50	06220000	1



622 K12

Tapalar için dişli onarım kiti

- Hasarlı M12-1,25 dişlileri değiştirmek için
- Ek parçalar/Taba/Ek parça montajı için alet ve dil kırma aletlerinden oluşur
- Plastik çantada temin edilir

M	LxPxH mm	kod	
M12x1,25	190x70x30	06220012	1

622 K14

Tapalar için dişli onarım kiti

- Hasarlı M14-1,25 dişlileri değiştirmek için
- Ek parçalar/Tapalar/Ek parça montajı için aletler ve dil kırma aletlerinden oluşur
- Plastik çantada temin edilir

M	LxPxH mm	kod	
M14x1,25	190x70x30	06220014	1



622 A

Yedek dişliler

- Aynı boyda 10 parçalı kutu

M	kod	
5x0,8	Q06220005	1
6x1,00	Q06220006	1
8x1,25	Q06220008	1
10x1,50	Q06220010	1
12x1,75	Q06220012	1
14x1,25 (3/8)	Q06220014	1
14x1,25 (3/4)	Q06220015	1
C12x1,25 (1/2)	Q06220021	1
C12x1,25 (3/4)	Q06220022	1



630 AN

Ev bakımı için katlanan çanta (19 parça)

- Kayış bağlantılı naylon çanta

ad.	tanımlama	parti/ebat
1	Kombine pense	150 C/180
1	Oturmalı kaymalı geçmeli ayarlanabilir pense	178 N 240
1	İnşaatçı tipi kerpetenler	199/225
1	Conta makası	207 A
8	Açık ağızlı anahtarlar/6x7-8x9-10x11-12x13-14x15-16x17-18x19-20x22	252 N
2	Düz Tornavida/0,8x4x100-1,2x6,5x150	322
1	Kontrol Kalemi 110÷380 Volt	322 F
2	Yıldız Tornavida/1x100-2x125	322 PH
1	Tesviyeci çekiçler	382/300
1	Yağdanlıklar	418/70

İ Kg	kod	
2,7	06300010	1



630 BN

Motosiklet bakımı için set (20 parça)

- Kayış bağlantılı naylon çanta

ad. tanımlama	parti/ebat
1 Kombine pense	150 C/180
1 T Kollu Mafsallı buji lokması	278 N/20,8
7 7li Allen Anahtar Seti	280 S7/(2÷6)
7 Kombine anahtarlar/8-10-11-13-14-17-19	285
1 Değişken Uçlu Tornavida Düz-Yıldız	322 R
1 Yağdanlıklar	418/70
2 Levye oluklu	427/300

kg	kod	
2,2	06300012	1



630 DN

Tekne bakımı için set (26 parça)

- Kayış bağlantılı naylon çanta

ad. tanımlama	parti/ebat
1 Kombine pense	150 C/180
1 Oturmalı kaymalı geçmeli ayarlanabilir pense	178 N 240
1 Conta makası	207 A
1 Elektrikli Çakısı	216 N
8 Açık ağızlı anahtarlar/6x7-8x9-10x11-12x13-14x15-16x17-18x19-20x22	252 N
1 T Kollu Mafsallı buji lokması	278 N/20,8
7 7li Allen Anahtar Seti	280 S7/(2÷6)
1 Düz Tornavida	322/0,8x4x100
1 Yıldız Tornavida	322 PH/1x180
1 Değişken Uçlu Tornavida Düz-Yıldız	322 R
1 Keskiler	362/150
1 Tokmak	377
1 Kayışlı filtre anahtarı	444

kg	kod	
3,2	06300016	1



630 EN

Elektro-teknikler için set (17 parça)

- Plastik çanta

ad. tanımlama	parti/ebat
1 Yalıtım bandı	073/15x10 m
1 Düz kargaburun	133 A/160
1 Kablo sıyrıcılar	147 N/160
1 Kombine pense	150 A/160
1 Yan Keski	185 A/160
1 Conta makası	207 A
1 Kurbağacık anahtarlar	294 A/150
4 Düz Tornavida/0,5x3x75-0,8x4x100-1x5,5x125-1x2x6,5x150	322
1 Kontrol Kalemi 110÷380 Volt	322 C2
2 Yıldız Tornavida/1x80-2x100	322 PH
1 Keskiler	362/150
1 Nokta zimba	368/4x125
1 Tesviyeci çekiçler	382/200

kg	kod	
2,4	06300018	1



630 CN

Araç bakımı için set (18 parça)

- Kayış bağlantılı naylon çanta

ad. tanımlama	parti/ebat
1 Kombine pense	150 C/180
2 Lokma anahtarı FullContact/19-21	235 1/2 EN
1 Uzatmalar	236 1/2/75
1 T - kolu	240 1/2 N
8 Açık ağızlı anahtarlar/6x7-8x9-10x11-12x13-14x15-16x17-18x19-20x22	252 N
1 T Kollu Mafsallı buji lokması	278 N/20,8
1 Değişken Uçlu Tornavida Düz-Yıldız	322 R
1 Tesviyeci çekiçler	382/200
1 Yağdanlıklar	418/70
1 Kayışlı filtre anahtarı	444

kg	kod	
3	06300014	1



630 EA

Elektrikçiler için aksesuarlı bel çantası (9 parça)

- Plastik polyester kumaş
- Delinmeyi önlemek için yumuşak lastikli ve 15 mm PVC takviyeli arka destek
- Yalıtkan alaşımdan yay mandalı
- Kilitli naylon kemer

ad. tanımlama	parti/ebat
1 Yalıtım bandı	073/15x10
1 Yüksek voltaj Kombine pense 1000 V	085 N/180
2 Yüksek voltaj Düz Tornavida/0,5x3x75-0,8x4x100	092
1 Yüksek Voltaj Yıldız Tornavida	092 PH/1x100
1 Yüksek Voltaj POZIDRIV Yıldız Tornavida	092 PZ/2x125
1 Conta makası	207 C
1 Kontrol Kalemi 110÷380 Volt	322 F
1 Alüminyum su terazileri	984/150

kg	kod	
1	06300017	1



640 A

Düzenleyici (boş)

- Şeffaf kapak: içindekiler hemen görülebilir
- 8 çıkarılabilir bölme, bunların birisi sağlamış olan 2 bölücüyle tekrar ikiye bölünebilir
- Kapak kapandığında bölmeler engellenmiş olur
- Dışta plastik kapatma klipsi

LxPxH mm	kg	kod	
422x335x106	1,5	06400001	1



641 A

Alet kutusu 16" (boş)

- Yüksek dayanıklı plastik malzeme
- Kapakta küçük eşyalar için 2 bölme
- Metal kapatma klipsi
- Bir kilitle kapatılabilme olanağı (ürünle birlikte gelmez)
- Katlanır kulp
- Çıkarılabilir tepsi
- Kapasitesi 15 litre

LxPxH mm	İ Kg	kod	
411x199x185	1	06410001	1



641 C

Alet kutusu 24" (boş)

- Yüksek dayanıklı plastik malzeme
- Kapakta küçük eşyalar için 2 bölme
- Metal kapatma klipsi
- Bir kilitle kapatılabilme olanağı (ürünle birlikte gelmez)
- Katlanır kulp
- Çıkarılabilir tepsi
- Kapasitesi 47 litre

LxPxH mm	İ Kg	kod	
610x270x284	2	06410003	1



641 B

Alet kutusu 19" (boş)

- Yüksek dayanıklı plastik malzeme
- Kapakta küçük eşyalar için 2 bölme
- Metal kapatma klipsi
- Bir kilitle kapatılabilme olanağı (ürünle birlikte gelmez)
- Katlanır kulp
- Çıkarılabilir tepsi
- Kapasitesi 31 litre

LxPxH mm	İ Kg	kod	
493x256x248	1,5	06410002	1



646/2V

Saç Takım Çantası - Boş

- Kayar ve çıkarılabilir tabla
- Asma kilit için ön hazırlık
- Çelik sac mahfaza, anaforetik proses
- İç boyutlar: 447x207x102 mm

LxPxH mm	İ Kg	kod	
495x210x230	3	646001	1



646/2A

Aksesuarlı 646/2V alet kutusu (30 parça)

- Kayar ve çıkarılabilir tabla
- Asma kilit için ön hazırlık
- Çelik sac mahfaza, anaforetik proses
- İç boyutlar: 447x207x102 mm

ad.	tanımlama	parti/ebat
1	Ayarlı pense (Polis pense)	134/250
1	Kombine pense	150 C/180
1	Oturmalı kaymalı geçmeli ayarlanabilir pense	178 N 240
1	Yan keski	185 C/160
17	17'li set/6÷22	285 SE17
1	Kurbağacık anahtarlar	294 A/250
3	Düz Tornavida/0,5x3x75-0,8x4x100-1,2x6,5x150	324
2	Yıldız Tornavida/1x75-2x100	324 PH
1	Keskiler	362/150
1	Nokta zimba	368/4x125
1	Tesviyeci çekiçler	382/300
1	Saç Takım Çantası - Boş	646/2V

İ Kg	kod	
6,5	06460005	1

646/2LV

Saç Takım Çantası Uzun - Boş

- Uzun model, 646/2V kutu ile aynı özellikler
- İç boyutlar: 537x207x102 mm

LxPxH mm	İ Kg	kod	
585x210x230	3,5	646002	1





646/3V

Saç Takım Çantası, üç bölmeli - Boş

- Asma kilit için ön hazırlık
- Çelik sac mahfaza, anaforetik proses
- İç boyutlar:
Alt bölme 447x207x102 mm
bölmeler 447x103x52 mm

LxPxH mm	kg	kod	
495x210x270	4,1	646101	1

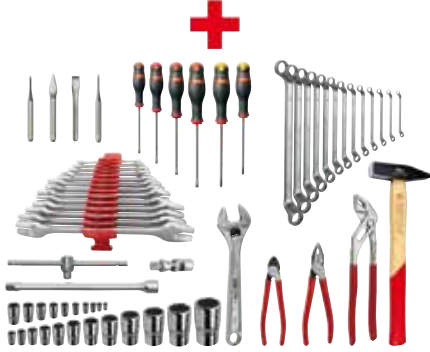

646/3A

Aksesuarlı 646/3V alet kutusu (66 parça)

- Asma kilit için ön hazırlık
- Çelik sac mahfaza, anaforetik proses
- İç boyutlar:
Alt bölme 447x207x102 mm
bölmeler 447x103x52 mm

ad. tanımlama	part/ebat
1 Kombine pense	150 C/180
1 Oturmali kaymalı geçmeli ayarlanabilir pense	178 N 240
1 Ağır hizmet Amerikan modeli yankeski	188 C/160
21 Lokma anahtar FullContact/10÷32 (29 hariç)	235 1/2 N
2 Uzatmalar/125-250	236 1/2
1 T - kolu	240 1/2 N
1 Üniversal mafsal	241 1/2
13 Anahtar seti, 13'lü/6x7÷30x32	252 N/SR13
13 Yıldız anahtar seti 13'lü/(6x7÷30x32)	283 N/SE13
1 Kurbağacık anahtarlar	294 A/250
4 Düz Tornavida/0,5x3x75-0,8x4x100-1x5,5x125-1,2x6,5x150	324
2 Yıldız Tornavida/1x75-2x100	324 PH
1 Keskiler	362/150
1 Tırnak keskiler	364/150
1 Konik zimbalar	366/3x125
1 Nokta zimba	368/4x125
1 Tesviyeci çekiciler	382/300
1 Saç Takım Çantası, üç bölmeli - Boş	646/3V

kg	kod	
10	06460010	1

646/3LV

Saç Takım Çantası Uzun, üç bölmeli - Boş

- Uzun model, 646/3V kutu ile aynı özellikler
- İç boyutlar:
Alt bölme 537x207x102 mm
Bölmeler 447x103x52 mm

LxPxH mm	kg	kod	
585x210x270	4,7	646102	1



646/5V

Saç Takım Çantası, beş bölmeli - Boş

- Asma kilit için ön hazırlık
- Çelik sac mahfaza, anaforetik proses
- İç boyutlar:
Alt bölme 447x207x102 mm
Bölmeler 447x103x52 mm

LxPxH mm	kg	kod	
495x210x325	5,9	646201	1



646/5A

496 A2 temel aksesuarlı 646/5V alet kutusu (72 parça)

- Asma kilit için ön hazırlık
- Çelik sac mahfaza, anaforetik proses
- İç boyutlar:
Alt bölme 447x207x102 mm
Bölmeler 447x103x52 mm

ad. tanımlama	part/ebat
1 Standart el aleti seti (72 parça)	496 A2
1 Saç Takım Çantası, beş bölmeli - Boş	646/5V

kg	kod	
20,6	06460015	1



646/5AP

496 AP2 temel aksesuarlı 646/5V alet kutusu (66 parça)

- Asma kilit için ön hazırlık
- Çelik sac mahfaza, anaforetik proses
- İç boyutlar:
Alt bölme 447x207x102 mm
Bölmeler 447x103x52 mm

ad. tanımlama	part/ebat
1 Standart el aleti seti (66 parça)	496 AP2
1 Saç Takım Çantası, beş bölmeli - Boş	646/5V

kg	kod	
19,6	06460016	1

646/5LV

Saç Takım Çantası Uzun, beş bölmeli - Boş

- Uzun model, 646/5V kutu ile aynı özellikler
- İç boyutlar:
Alt bölme 537x207x102 mm
bölmeler 537x103x52 mm

LxPxH mm	kg	kod	
585x210x325	6,6	646301	1



654 V

Panjurlu Takım Dolabı

- Perfore çıkartılabilir panelli ve güvenlik kilidi olan alüminyum panjurlu model
- Çelik sac mahfaza, anaforetik proses
- Duvara montaj veya tezgah üstüne yerleştirme için
- Kanca ve destekler Boş Dolaba dahil değildir.

LxPxH mm	kg	kod	
1420x190x820	41	654000	1

654 A

Araç onarımı için 496 B1 aksesuarlı alet dolabı (85 parça)

kg	kod	
55	06540005	1

654 I

Endüstriyel bakım için 496 E1 aksesuarlı alet dolabı (93 parça)

kg	kod	
60	06540008	1

1/4 UNI-ISO 1173 DIN 3126 C 6,3

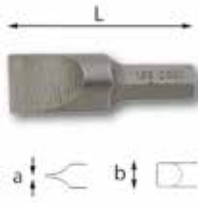

660

UNI ISO 2351 DIN 3127
UNI-ISO 1173 DIN 3126 C 6,3

Düz vidalar için bitsler

- Özel Silikon Krom Vanadyum çelik
- Yağlı, kum püskürtmeli görünüm

axb mm	L mm	kod	
0,5x4	25	660011	5
0,6x4,5	25	660012	5
0,8x5,5	25	660013	5
1x5,5	25	660014	5
1,2x6,5	25	660015	5
1,6x8	25	660016	5



660 E

ISO 3109 DIN 7426
UNI-ISO 1173 DIN 3126 C 6,3

Allen vidalar için bitsler

- Özel Silikon Krom Vanadyum çelik
- Yağlı, kum püskürtmeli görünüm

mm	L mm	kod	
1,5	25	660408	5
2	25	660409	5
2,5	25	660401	5
3	25	660402	5
4	25	660403	5
5	25	660404	5
6	25	660405	5
8	25	660406	5
10	25	660410	5



660 PH

UNI ISO 8764 DIN 3128
UNI-ISO 1173 DIN 3126 C 6,3

Yıldız vidalar için bitsler

- Özel Silikon Krom Vanadyum çelik
- Yağlı, kum püskürtmeli görünüm

n°	L mm	kod	
0	25	660107	5
1	25	660101	5
2	25	660102	5
3	25	660103	5
4	32	660105	5



660 PZ

UNI ISO 8764 UNI-ISO 1173
DIN 3126 C 6,3

POZIDRIV®-SUPADRIV® vidalar için bitsler

- Özel Silikon Krom Vanadyum çelik
- Yağlı, kum püskürtmeli görünüm

n°	L mm	kod	
0	25	660207	5
1	25	660201	5
2	25	660202	5
3	25	660203	5
4	32	660205	5



660 TX

UNI-ISO 1173
DIN 3126 C 6,3

TORX® vidalar için bitsler

- Özel Silikon Krom Vanadyum çelik
- Yağlı, kum püskürtmeli görünüm

n°	L mm	kod	
T6	25	660301	5
T7	25	660302	5
T8	25	660303	5
T9	25	660304	5
T10	25	660305	5
T15	25	660306	5
T20	25	660307	5
T25	25	660308	5
T27	25	660309	5
T30	25	660310	5
T40	25	660311	5



660 STX

UNI-ISO 1173
DIN 3126 C 6,3

TORX® ortası delik vidalar için bitsler

- Güvenlik vidaları için
- Özel Silikon Krom Vanadyum çelik
- Yağlı, kum püskürtmeli görünüm

n°	L mm	kod	
T10	25	660325	5
T15	25	660326	5
T20	25	660327	5
T25	25	660328	5
T27	25	660329	5
T30	25	660330	5
T40	25	660331	5



660 TPH

UNI ISO 8764 DIN 3128
UNI-ISO 1173 DIN 3126 C 6,3

Yıldız vidalar için bitsler

- Suya dayanıklı titanyum nitrat kaplama
- Özel Silikon Krom Vanadyum çelik
- Yağlı, kum püskürtmeli yıldızlı görünüm

n°	L mm	kod	
1	25	660561	5
2	25	660562	5
3	25	660563	5



660 TAPH

UNI ISO 8764 DIN 3128
UNI-ISO 1173 DIN 3126 C 6,3

Yıldız vidalar için bitsler

- Suya dayanıklı titanyum nitrat kaplama
- Kaymaz tırtıklı
- Özel Silikon Krom Vanadyum çelik
- Yağlı, kum püskürtmeli yıldızlı görünüm

n°	L mm	kod	
1	25	660566	5
2	25	660567	5
3	25	660568	5



660 TPZ

UNI ISO 8764 UNI-ISO 1173
DIN 3126 C 6,3

POZIDRIV®-SUPADRIV® vidalar için bitsler

- Suya dayanıklı titanyum nitrat kaplama
- Özel Silikon Krom Vanadyum çelik
- Yağlı, kum püskürtmeli yıldızlı görünüm

n°	L mm	kod	
1	25	660571	5
2	25	660572	5
3	25	660573	5

**660 Q****Lokma tutucu adaptörleri**

- Özel Silikon Krom Vanadyum çelik
- Yağlı, kum püskürtmeli görünüm

Ø	L mm	kod	
1/4	25	660400	5

5/16 UNI-ISO 1173 DIN 3126 C 8**661****UNI-ISO 2351 DIN 3127
UNI-ISO 1173 DIN 3126 C 8****Düz vidalar için bitsler**

- Özel Silikon Krom Vanadyum çelik
- Yağlı, kum püskürtmeli görünüm

axb mm	L mm	kod	
0,8x5,5	41	661001	5
1x6,5	41	661002	5
1,2x8	41	661003	5
1,6x10	41	661004	5
2x13	41	661005	5

**661 E****UNI-ISO 3109 DIN 7426
UNI-ISO 1173 DIN 3126 C 8****Allen vidalar için bitsler**

- Özel Silikon Krom Vanadyum çelik
- Yağlı, kum püskürtmeli görünüm

Ø mm	L mm	kod	
3	30	661401	5
4	30	661402	5
5	30	661403	5
6	30	661404	5
7	30	661407	5
8	30	661405	5
10	30	661406	5

**661 PH****UNI-ISO 8764 DIN 3128
UNI-ISO 1173 DIN 3126 C 8****Yıldız vidalar için bitsler**

- Özel Silikon Krom Vanadyum çelik
- Yağlı, kum püskürtmeli görünüm

n°	L mm	kod	
1	32	661101	5
2	32	661102	5
3	32	661103	5
4	38	661104	5

**661 PZ****UNI-ISO 8764 UNI-ISO 1173
DIN 3126 C 8****POZIDRIV®-SUPADRIV® vidalar için bitsler**

- Özel Silikon Krom Vanadyum çelik
- Yağlı, kum püskürtmeli görünüm

n°	L mm	kod	
1	32	661201	5
2	32	661202	5
3	32	661203	5
4	38	661204	5

**661 TX****UNI-ISO 1173
DIN 3126 C 8****TORX® vidalar için bitsler**

- Özel Silikon Krom Vanadyum çelik
- Yağlı, kum püskürtmeli görünüm

n°	L mm	kod	
T27	35	661301	5
T30	35	661302	5
T40	35	661303	5
T45	35	661304	5
T50	35	661305	5
T55	35	661306	5

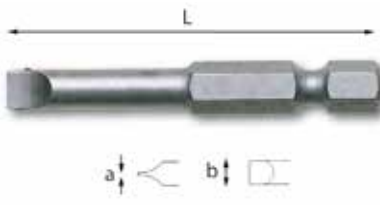
1/4 UNI-ISO 1173 DIN 3126 E 6,3**664****UNI-ISO 2351 DIN 3127
UNI-ISO 1173 DIN 3126 E 6,3****Düz vidalar için bitsler**

- Elektrikli ve pnömatik aletleri doğrudan bağlantı
- Özel Krom Vanadyum çelik
- Yağlı, kum püskürtmeli görünüm

axb mm	L mm	kod	
0,5x3	50	664001	5
0,6x4	50	664002	5
0,6x4,5	50	664003	5
0,8x5	50	664004	5
0,8x5,5	50	664005	5
1x6	50	664006	5
1,2x8	50	664008	5
1,6x9	50	664009	5

**664 B****UNI-ISO 1173
DIN 3126 E 6,3****Altıgen anahtarlar için lokma bitsleri**

- Elektrikli ve pnömatik aletleri doğrudan bağlantı
- Özel Silikon Krom Vanadyum çelik
- Natural siyah

Ø mm	L mm	kod	
5,5	66	06640002	5
7	66	06640004	5
8	66	06640005	5
10	66	06640007	5
13	66	06640010	5

**664 E****UNI-ISO 3109 DIN 7426
UNI-ISO 1173 DIN 3126 E 6,3****Allen vidalar için bitsler**

- Elektrikli ve pnömatik aletleri doğrudan bağlantı
- Özel Silikon Krom Vanadyum çelik
- Yağlı, kum püskürtmeli görünüm

Ø mm	L mm	kod	
3	50	664301	5
4	50	664302	5
5	50	664303	5
6	50	664304	5
8	50	664305	5
10	50	664306	5

**664 PH****ISO 8764 DIN 3128
UNI-ISO 1173 DIN 3126 E 6,3****Yıldız vidalar için bitsler**

- Elektrikli ve pnömatik aletleri doğrudan bağlantı
- Özel Silikon Krom Vanadyum çelik
- Yağlı, kum püskürtmeli görünüm

n°	L mm	kod	
1	50	664101	5
2	50	664102	5
3	50	664103	5
4	50	664104	5
1	75	664106	5
2	75	664107	5
1	100	664108	5
2	100	664109	5



664 PZ

UNI ISO 8764
UNI-ISO 1173 DIN 3126 E 6,3

POZIDRIV®-SUPADRIV® vidalar için bitsler

- Elektrikli ve pnömatik aletleri doğrudan bağlantı
- Özel Silikon Krom Vanadyum çelik
- Yağlı, kum püskürtmeli görünüm

n°	L mm	kod	
1	50	664201	5
2	50	664202	5
3	50	664203	5
4	50	664204	5
1	75	664206	5
2	75	664207	5
1	100	664208	5
2	100	664209	5



664 S4/75

UNI-ISO 1173
DIN 3126 E 6,3

Bits Uç Seti (4 parça)

ad. tanımlama	parti/ebat
2 Yıldız vidalar için bitsler	664 PH/75
2 POZIDRIV®-SUPADRIV® vidalar için bitsler	664 PZ/75

İ gr	kod	
100	664110	1



664 S4/100

UNI-ISO 1173
DIN 3126 E 6,3

Bits Uç Seti (4 parça)

ad. tanımlama	parti/ebat
2 Yıldız vidalar için bitsler	664 PH/100
2 POZIDRIV®-SUPADRIV® vidalar için bitsler	664 PZ/100

İ gr	kod	
120	664210	1



664 TX

UNI-ISO 1173
DIN 3126 E 6,3

TORX® vidalar için bitsler

- Elektrikli ve pnömatik aletleri doğrudan bağlantı
- Özel Silikon Krom Vanadyum çelik
- Yağlı, kum püskürtmeli görünüm

n°	L mm	kod	
T10	50	664500	5
T15	50	664502	5
T20	50	664503	5
T25	50	664504	5
T27	50	664505	5
T30	50	664506	5
T40	50	664507	5



664 Q

UNI-ISO 3317 DIN 7428
UNI-ISO 1173 DIN 3126 E 6,3

Lokma tutucu adaptörleri

- Tespit pimli model (IMPACT)
- Elektrikli ve pnömatik aletleri doğrudan bağlantı
- Özel Silikon Krom Vanadyum çelik
- Yağlı, kum püskürtmeli görünüm

"	L mm	kod	
1/4	50	664401	5
3/8	50	664403	5



664 QS

UNI-ISO 3317 DIN 7428
UNI-ISO 1173 DIN 3126 E 6,3

Lokma tutucu adaptörleri

- Tespit bilyeli model (MANUAL)
- Elektrikli ve pnömatik aletleri doğrudan bağlantı
- Özel Silikon Krom Vanadyum çelik
- Yağlı, kum püskürtmeli görünüm

"	L mm	kod	
1/4	50	06640405	5
3/8	50	06640406	5

5,5 UNI-ISO 1173 DIN 3126 A 5,5



670

UNI-ISO 1173 DIN 7427
UNI-ISO 1173 DIN 3126 E 6,3

Bit tutucu adaptörü

- Elektrikli ve pnömatik aletleri doğrudan bağlantı
- Özel Silikon Krom Vanadyum çelik
- Yağlı, kum püskürtmeli görünüm

"	L mm	kod	
1/4	60	670001	1



670 MG

UNI-ISO 1173 DIN 7427
UNI-ISO 1173 DIN 3126 E 6,3

Manyetik bits tutucu adaptörü

- Elektrikli ve pnömatik aletleri doğrudan bağlantı
- Özel Silikon Krom Vanadyum çelik
- Yağlı, kum püskürtmeli görünüm

"	L mm	kod	
1/4	79	670102	1

1/4 UNI-ISO 1173 DIN 3126 E 6,3



672

UNI-ISO 1173 DIN 7427
UNI-ISO 1173 DIN 3126 E 6,3

Bits tutucu adaptörü

- Elektrikli ve pnömatik aletleri doğrudan bağlantı
- Özel Silikon Krom Vanadyum çelik
- Yağlı, kum püskürtmeli görünüm

"	L mm	kod	
1/4	60	672001	1



672 A

UNI-ISO 1173 DIN 3126
UNI-ISO 1173 DIN 3126 E 6,3

Bits tutucu adaptörü

- Çabuk ayırma kovanlı model
- Elektrikli ve pnömatik aletleri doğrudan bağlantı
- Özel Silikon Krom Vanadyum çelik
- Natural siyah bilezikli yağlı, kum püskürtmeli görünüm

"	L mm	kod	
1/4	51	672201	1



672 AMG

UNI-ISO 1173 DIN 3126
UNI-ISO 1173 DIN 3126 E 6,3

Manyetik bits tutucu adaptörü

- Çabuk ayırma kovanlı model
- Elektrikli ve pnömatik aletleri doğrudan bağlantı
- Özel Silikon Krom Vanadyum çelik
- Natural siyah bilezikli yağlı, kum püskürtmeli görünüm

"	L mm	kod	
1/4	52	672302	1



672 MG
UNI-ISO 1173 DIN 7427
UNI-ISO 1173 DIN 3126 E 6,3

Manyetik bits tutucu adaptörü

- Elektrikli ve pnömatik aletleri doğrudan bağlantı
- Özel Silikon Krom Vanadyum çelik
- Yağlı, kum püskürtmeli görünüm

Ø "	L mm	kod	
1/4	60	672102	1



684
UNI-ISO 1173-1174 DIN 3126
UNI-ISO 1173 DIN 3126 E 6,3

Bits tutucu lokma

- 684/1 lokmalar manüel aletlerde 660 serisi bitlerle kullanım içindir
- 684/6 lokmalar manüel aletlerde 661 serisi bitlerle kullanım içindir
- Özel Krom Vanadyum çelik
- Cilalı krom kaplamalı yüzey

n°	□ "	○ "	axL mm	kod	
1	1/4	1/4	11x22	684001	1
6	1/2	5/16	23x37	684006	1



685
UNI-ISO 1173-1174 DIN 7427
UNI-ISO 1173 DIN 3126 E 6,3

Bits tutucu lokmaları

- 685/1 ve 3 lokmalar elektrikli veya pnömatik aletlerde 660 serisi bitlerle kullanım içindir
- 685/4 ve 6 lokmalar elektrikli veya pnömatik aletlerde 661 serisi bitlerle kullanım içindir
- Elektrikli ve pnömatik aletlerde 660 ve 661 serisi bitlerle kullanım için
- Özel Krom Vanadyum çelik - Fosfatlı kaplama

n°	□ "	○ "	axL mm	kod	
1	1/4	1/4	13x26	685001	1
3	3/8	1/4	19x32	685003	1
4	3/8	5/16	19x37	685004	1
6	1/2	5/16	25x40	685006	1



685 A
UNI-ISO 1173-1174 DIN 3126
UNI-ISO 1173 DIN 3126 E 6,3

Bits tutucu lokmaları

- Çabuk ayırma kovanlı model
- 685 a/1 ve 3 lokmalar elektrikli veya pnömatik aletlerde 660 serisi bitlerle kullanım içindir
- 685 a/4 ve 6 lokmalar elektrikli veya pnömatik aletlerde 661 serisi bitlerle kullanım içindir
- Elektrikli ve pnömatik aletlerde 660 ve 661 serisi bitlerle kullanım için çabuk ayırma kovanlı model
- Özel Krom Vanadyum çelik
- Natural siyah bilezikli yağlı, kum püskürtmeli görünüm

n°	□ "	○ "	axL mm	kod	
1	1/4	1/4	14x30	685101	1
3	3/8	1/4	19x43	685103	1
4	3/8	5/16	20x50	685104	1
6	1/2	5/16	24x50	685106	1

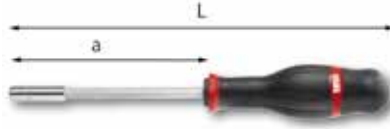

690 A 1/4"

Saplı Manyetik Bits Tutucu

- Ergonomik sap
- Krom Vanadyum Çelik gövde
- Krom kaplamalı yüzey

a mm	L mm	g gr	kod	
63	180	120	06900002	1
128	245	150	06900003	1



690 1/4" S28

Plastik Kutuda Bits Tornavida Seti (28 parça)

ad.	tanımlama	parti/ebat
3	Düz vidalar için bitsler/0,6x4,5-1x5,5-1,2x6,5	660
6	Allen vidalar için bitsler/2-2,5-3-4-5-6	660 E
4	Yıldız vidalar için bitsler/1-2-3-4	660 PH
4	POZIDRIV®-SUPADRIV® vidalar için bitsler/1-2-3-4	660 PZ
6	TORX ortası delik vidalar için bitsler/T10-T15-T20-T25-T30-T40	660 STX
4	TORX vidalar için bitsler/T6-T7-T8-T9	660 TX
1	Saplı Manyetik Bits Tutucu	690 A 1/4/180

LxPxH mm	g gr	kod	
210x120x70	700	06900013	1



691 AN

Bits Set (10 parça)

ad.	tanımlama	parti/ebat
3	Düz vidalar için bitsler/0,6x4,5-0,8x5,5-1,2x6,5	660
3	Allen vidalar için bitsler	660 E/3-4-5
3	Yıldız vidalar için bitsler	660 PH/1-2-3
1	Manyetik bits tutucu adaptörü	672 MG

LxPxH mm	g gr	kod	
115x52x20	120	06910005	1



691 NTX

Bits Set Torks (10 parça)

ad.	tanımlama	parti/ebat
9	TORX vidalar için bitsler/T8-T9-T10-T15-T20-T25-T27-T30-T40	660 TX
1	Manyetik bits tutucu adaptörü	672 MG

LxPxH mm	g gr	kod	
115x52x20	120	06910010	1



692 S/11

Bits Set (11 parça)

ad.	tanımlama	parti/ebat
3	Düz vidalar için bitsler/0,6x4,5-0,8x5,5-1,2x6,5	660
4	Yıldız vidalar için bitsler/0-1-2-3	660 PH
3	POZIDRIV®-SUPADRIV® vidalar için bitsler	660 PZ/1-2-3
1	Manyetik bits tutucu adaptörü	672 MG

Ş gr	kod	Ş
100	06920021	1



692 STX/S11

Bits Set (11 parça)

ad.	tanımlama	parti/ebat
10	TORX ortası delik vidalar için bitsler/10-15-20-25-27-30-40	660 STX
1	Manyetik bits tutucu adaptörü	672 MG

Ş gr	kod	Ş
110	06920026	1



692 SP1

Bits Set

- Hava kütlesi göstergelerini ve enjeksiyon pompalarını sökmek için merkez delikli bit seti
- Bir bit tutucusu (1/4-5/16") ve 7 bittten oluşur (TS-10 / TS-15 / TS-20 / TS-25 / TS-27 / -TS-30 / TS-40)

Ş gr	kod	Ş
120	06920001	1



692 SP2

Bits Set (20 parça)

- Delikli RIBE vidaları için 20 adet uzun ve kısa bit takımı, içeriğinde:
- Delikli RIBE (M4-5-6-7-8-9-10-12-13 L=30mm) (M4-5-6-7-8-9-10-12-13 L=75mm)
- 10mm bağlantı
- İki adaptör 3/8"-1/2"
- Tabla içerisinde metal kutu içinde tedarik edilecektir

LxPxH mm	Ş Kg	kod	Ş
300x150x50	1,4	06920031	1



692 SP3

Bits Set - XZN - TORX® (40 parça)

- Delikli RIBE vidaları için 40 adet uzun ve kısa bit takımı, XZN, TORX Kurcalamaya dayanıklı, içeriğinde:
- Delikli RIBE M5-6-7-8-9-10-12 U=30mm) (M5-6-7-8-9-10-12 U=75mm) - XZN (M5-6-8-10-12 U=30mm) (M5-6-8-10-12 U=75mm)
- Torx Kurcalamaya dayanıklı (STX20-25-30-40-45-50-55 U=30mm) (STX20-25-30-40-45-50-55 U=75mm)
- 10mm bağlantı
- İki adaptör 3/8"-1/2"
- Tabla içerisinde metal kutu içinde tedarik edilecektir

LxPxH mm	Ş Kg	kod	Ş
340x170x40	2,2	06920032	1



695 1/2"

Darbeli tornavida

- Paslanmış veya kilitle vidaları gevşetmek için
- Dönüş yönü, sapı çevirerek ayarlanabilir
- Özel Krom Vanadyum çelik
- Çinko Krom kaplı yüzey

L mm	a mm	kod	Ş
160	32	695001	1



700 1/2"

Darbeli Tornavida ve Bits Ucu Seti - 6 parça

ad.	tanımlama	parti/ebat
2	Düz vidalar için bitsler/1,2x8-1,6x10	661
2	Yıldız vidalar için bitsler	661 PH/2-3
1	Bits tutucu lokmaları	685/6
1	Darbeli tornavida	695 1/2

LxPxH mm	Ş Kg	kod	Ş
200x65x35	1,2	700081	1



746

Kablo Pabucu Sıkma Pensesi

- Vida kesicili, kablo kesicili ve kablo sıyrıcılı model
- PVC sap
- Kesilmiş çelik sac gövde

L mm	mm²	kod	Ş
235	0,5÷1 1,5÷2,5 4÷6	746001	5



747

Kablo Pabucu Sıkma Pensesi

- Vida kesicili, kablo kesicili ve kablo sıyrıcılı model
- PVC sap
- Kesilmiş çelik sac gövde

L mm	mm²	kod	Ş
235	0,5÷1 1,5÷2,5 4÷6	747001	5



748

DIN 46247-46248

Kablo Pabucu Sıkma Pensesi

- Mikro döküm çelikten çeneler
- Baskı çelik sac gövde

L mm	mm²	kod	Ş
227	0,25÷0,5 0,5÷1,0 4÷6 1,5÷2,5	748001	1

**749****DIN 46230-46234****Kablo Pabucu Sıkma Pensesi**

- Mikro döküm çelikten çeneler
- Baskı çelik sac gövde

L mm	mm ²	kod	
227	0,1÷0,35 0,5÷1,0 1,5÷2,5 4÷6 10÷16	749001	1

**753 A****Kablo Pabucu Sıkma Pensesi**

- Sıkıştırma çabasını azaltan cırcırlı model
- Tek elle sıkmayı kolaylaştıran ergonomik PVC sap
- Paslanmaz çelikten 5 kalıplı yapı
- Çelik sac gövde

L mm	mm ²	kod	
228	0,5÷1-1,5-2,5-4-6	753003	1

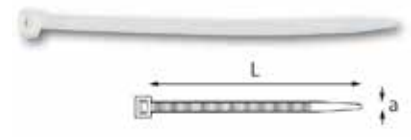
**765 EB CE****Kablo başları**

- Nötr 6/6 naylon
- Kendinden sönen: UL 94 sınıf V2
- MIL-S-23190E kurallarına uyumlu
- Onaylı: R.I.Na.n.5/006/91 Dosya E 86244 (M)
- 100 parçalık paket

axL mm	Ø max	kod	
2,2x75	15	765018	1
2,5x98	21	765011	1
2,6x135	32	765019	1
2,6x200	52	765012	1
3,6x140	35	765013	1
3,6x200	50	765020	1
3,6x290	80	765014	1
4,8x200	50	765015	1
4,8x290	79	765016	1
4,8x360	103	765017	1
7,8x365	100	765021	1

**750****Kablo Pabucu Sıkma Pensesi**

- Kablo kesicili ve kablo sıyırıcı ayarlanabilir kendinden kilitleli model
- Mikro döküm çelikten çeneler
- Baskı çelik sac gövde

L mm	mm ²	kod	
215	0,5÷1 1,5÷2,5 4÷6	750001	1

**754****Değiştirilebilir Çeneli Kablo Pabucu Sıkma Pensesi**

- Önden bağlantılı gergi tipi model ve sıkma sonunda otomatik açılır çene
- Dahili Kablo Sıyırıcı PVC Saplar
- Özel çelik çeneler
- Çelik sac gövde
- Hızlı ve güvenli çene değişimi
- 3 çeşit çene ile verilir; izoleli, açık shaft ve uç tipi terminaler için.

gr	kod	
300	07540001	1

**765 EN CE****Kablo başları**

- Siyah 6/6 naylon, tuza ve UV ışınlarına dayanıklı
- Kendinden sönen: UL 94 sınıf V2
- MIL-S-23190E kurallarına uyumlu
- Onaylı: R.I.Na.n.5/006/91 Dosya E 86244 (M)
- 100 parçalık paket

axL mm	Ø max	kod	
2,5x98	21	765051	1
2,6x135	32	765060	1
2,6x200	52	765061	1
3,6x140	35	765052	1
3,6x200	50	765062	1
3,6x290	80	765063	1
4,8x178	45	765053	1
4,8x200	50	765054	1
4,8x290	79	765055	1
4,8x360	103	765056	1
7,8x240	63	765057	1
7,8x365	100	765058	1
7,8x540	158	765064	1
7,8x750	200	765059	1

751**Kablo Pabucu Sıkma Pensesi**

- Kademeli ve kalibre sıkıştırma basıncı için cırcırlı model
- PVC saplar
- Mikro döküm çelikten çeneler
- Çelik sac gövde

L mm	mm ²	kod	
215	0,5÷1 1,5÷2,5 4÷6	751002	1

**753****Kablo Pabucu Sıkma Pensesi**

- Sıkıştırmanın sonunda ön yerleştirmeli ve çenelerin otomatik yeniden açılma özelliği olan cırcırlı model
- PVC sap
- Mikro döküm çelikten çeneler
- Baskı çelik sac gövde

L mm	mm ²	kod	
225	0,25÷6	753002	1

**765****Kelepçe pensesi**

- 9 mm genişliğe kadar naylon kayışlı model
- Çıkıntılı uzunluğu kesmek için bıçak
- Baskı çelik sac gövde

L mm	kod	
195	765001	1

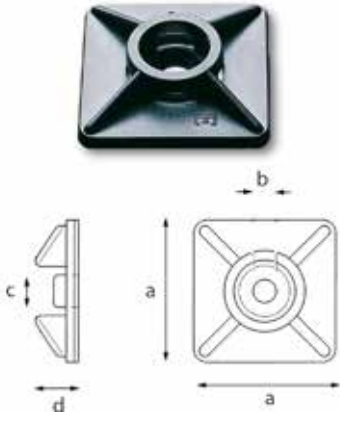

765 A CE

İki yönlü taban plakaları

- 4,8 mm genişliğe kadar kablo bağları için yapışkanlı model
- 6/6 naylon
- Onaylı: R.I.N.a.no 5/006/91
- 100 parçalık paket

n°	renk	axbxc mm	d mm	kod	
1	doğal	26,5x4,3x6	8	765072	1
2	siyah	26,5x4,3x6	8	765074	1

765 B CE

İki yönlü taban plakaları

- 4,8 mm genişliğe kadar kablo bağları için yapışmaz model
- Nötr 6/6 naylon
- Onaylı: R.I.N.a.no 5/006/91
- 100 parçalık paket

a mm	b mm	c mm	d mm	kod	
26,5	4,3	6	8	765076	1

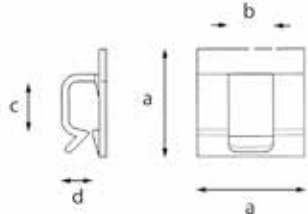

765 C CE

Yuvarlak kablolar için destekler

- Yapışkanlı model
- Nötr 6/6 naylon
- 100 parçalık paket

n°	axbxc mm	d mm	kod	
5	19x10x4,5	5	765101	1
8	27x12,5x11	8	765102	1
15	26x16x18	15	765103	1



766/1 CE

Otomotiv için aksesuarlar (451 parça)

- Plastik çantada temin edilir

ad. tanımlama	parti/ebat
1 Kelepçe pensesi	765
50 İki yönlü taban plakaları	765 A/2
100 Kablo bağları/3,6x140	765 EN
100 Kablo bağları/4,8x178	765 EN
100 Kablo bağları	765 EN/2,5x98
100 Kablo bağları/4,8x200	765 EN

LxPxH mm	İ Kg	kod	
325x273x53	1,3	766081	1

766/2 CE

Elektro-teknikler için aksesuarlar (451 parça)

- Plastik çantada temin edilir

ad. tanımlama	parti/ebat
1 Kelepçe pensesi	765
50 İki yönlü taban plakaları	765 A/1
25 Yuvarlak kablolar için destekler	765 C/8
25 Yuvarlak kablolar için destekler	765 C/15
25 Yuvarlak kablolar için destekler	765 C/5
25 Kablo bağları/3,6x290	765 EB
50 Kablo bağları/4,8x290	765 EB
25 Kablo bağları/4,8x200	765 EB
50 Kablo bağları/4,8x360	765 EB
25 Kablo bağları/2,6x200	765 EB
50 Kablo bağları/3,6x140	765 EB
100 Kablo bağları/2,5x98	765 EB

LxPxH mm	İ Kg	kod	
380x307x80	1,8	766082	1

766/3 CE

Elektro-teknikler için aksesuarlar (351 parça)

- Plastik çantada temin edilir

ad. tanımlama	parti/ebat
1 Kelepçe pensesi	765
50 İki yönlü taban plakaları	765 A/1
25 Kablo bağları/4,8x200	765 EN
50 Kablo bağları/2,5x98	765 EN
50 Kablo bağları/7,8x365	765 EN
25 Kablo bağları/3,6x140	765 EN
25 Kablo bağları/7,8x240	765 EN
50 Kablo bağları/4,8x290	765 EN
25 Kablo bağları/4,8x178	765 EN
50 Kablo bağları/4,8x360	765 EN

LxPxH mm	İ Kg	kod	
380x307x80	2,3	766083	1



767

Universal Çapraz Anahtar

- Kabinler ve teknik bağlantılar için
- 9 ayrı şekil
- Çift soketli ve değiştirilebilir
- Kılavuz ve zincirli Düz ve Yıldız şekilli
- Asma Deliği

İ gr	kod	
200	07670001	1



810 N

Sağ - sol mandallı tork anahtarları

- Saat yönünde sıkma için ayarlanabilir tork modeli
- Ön ayarlı tork değerinin ± 4 hassaslığı
- Nm cinsinden okumalar
- Ön ayarlı tork değerine ulaşıldığında hissedilir ve duyulur alarm
- Ayrılmadan sonra basınç bırakmada otomatik yeniden ayar
- Test sertifikası ile birlikte verilir

kapasite Nm	Çözünürlük Nm	□ "	L mm	kod	
5÷25	0,05	1/4	290	08104001	1
10÷50	0,25	3/8	350	08104002	1
20÷100	0,25	1/2	410	08104003	1
40÷200	0,5	1/2	475	08104005	1
68÷340	1	1/2	630	08104006	1



811 N

Tork Anahtarı

- 811 serilerinden bağlantılarla birlikte kullanım için ayarlanabilir tork modeli
- Bağlantıları 180 derece döndürmek suretiyle saat yönünde ve saatin ters yönünde sıkma için
- 9x12 veya 14x18 mm bağlantılar
- Ön ayarlı tork değerinin ± 4 hassaslığı
- Nm cinsinden okumalar
- Ön ayarlı tork değerine ulaşıldığında hissedilir ve duyulur alarm
- Ayrılmadan sonra basınç bırakmada otomatik yeniden ayar
- Test sertifikası ile birlikte verilir

kapasite Nm	Çözünürlük Nm	□ mm	L mm	kod	
5÷25	0,05	9x12	270	08114001	1
10÷50	0,25	9x12	335	08114002	1
20÷100	0,25	9x12	395	08114003	1
40÷200	0,5	14x18	460	08114004	1
68÷340	1	14x18	615	08114005	1



811 NE

Değiştirilebilir kafa, sağ-sol mandallı tork anahtarları

- 811 N elektronik tork anahtarları ile aynı özellikler
- 811 E ters çevrilebilir mandal ve 72 dişle birlikte

kapasite Nm	çözünürlük Nm	"	Ø mm	L mm	kod	
5÷25	0,05	1/4	9x12	300	08114010	1
10÷50	0,25	3/8	9x12	370	08114011	1
20÷100	0,25	3/8	9x12	430	08114012	1
20÷100	0,25	1/2	9x12	430	08114013	1
40÷200	0,5	1/2	14x18	510	08114014	1
68÷340	1	1/2	14x18	665	08114015	1



811 AN 200

Tork Anahtarı ve Aksesuarları (10 parça)

ad. tanımlama	parti/ebat
7 Lokma anahtarı FullContact/10-13-14-17-19-22-24	235 1/2 EN
1 Uzatmalar	236 1/2/125
1 72 dişli sağ-sol mandal	811 E/1/2"
1 Tork Anahtarı	811 N/200

LxPxH mm	kg	kod	
505x233x60	4,2	08112001	1



811 BN 200

Tork Anahtarı ve Aksesuarları (16 parça)

ad. tanımlama	parti/ebat
7 Lokma anahtarı FullContact/10-13-14-17-19-22-24	235 1/2 EN
1 Uzatmalar	236 1/2/125
1 72 dişli sağ-sol mandal	811 E/1/2"
6 Açık çeneli anahtarlar/13-14-17-19-22-24	811 G
1 Tork Anahtarı	811 N/200

LxPxH mm	kg	kod	
505x233x60	5	08112002	1



811 CN 200

Tork Anahtarı ve Aksesuarları (16 parça)

ad. tanımlama	parti/ebat
7 Lokma anahtarı FullContact/10-13-14-17-19-22-24	235 1/2 EN
1 Uzatmalar	236 1/2/125
1 72 dişli sağ-sol mandal	811 E/1/2"
6 Yıldız segman anahtarları/13-14-17-19-22-24	811 K
1 Tork Anahtarı	811 N/200

LxPxH mm	kg	kod	
505x233x60	5	08112003	1



811 E

72 dişli sağ-sol mandal

"	Ø mm	kod	
1/4	9x12	08110010	1
3/8	9x12	08111010	1
R1/2	9x12	08112010	1
1/2	14x18	08112011	1
3/4	14x18	08113010	1



811 F

Açık çeneli anahtarlar

- 9x12 mm bağlantı

Ø mm	kod	
8	08115005	1
10	08115007	1
12	08115009	1
13	08115010	1
14	08115011	1
17	08115014	1
19	08115016	1



811 G

Açık çeneli anahtarlar

- 14x18 mm bağlantı

Ø mm	kod	
13	08115030	1
14	08115031	1
17	08115034	1
19	08115036	1
22	08115039	1
24	08115041	1



811 G/SE6

Açık çeneli anahtar seti, 6'lı

- 811 G/13-14-17-19-22-24

kg	kod	
840	08115200	1



811 H

Yıldız segman anahtarları

- 9x12 mm bağlantı

Ø mm	kod	
8	08115105	1
10	08115107	1
12	08115109	1
13	08115110	1
14	08115111	1
17	08115114	1
19	08115116	1



811 K

Yıldız segman anahtarları

- 14x18 mm bağlantı

Ø mm	kod	
13	08115130	1
14	08115131	1
17	08115134	1
19	08115136	1
22	08115139	1
24	08115141	1



811 K/SE6

Yıldız segman anahtar seti, 6'lı

- 811 K/13-14-17-19-22-24

İ gr	kod	
790	08115201	1



812 N 1000

812 N 600

812 N

Sağ - sol mandallı tork anahtarları

- Mandallı 180 derece döndürmek suretiyle saat yönünde ve saatin ters yönünde sıkma için ayarlanabilir tork modeli
- Ön ayarlı tork değerinin ± 4 hassaslığı
- Nm cinsinden okumalar
- Ön ayarlı tork değerine ulaşıldığında hissedilir ve duyulur alarm
- Ayrılmadan sonra basınç bırakmada otomatik yeniden ayar
- Tork ayarından sonra güvenlik bloğu
- Test sertifikası ile birlikte çelik sac kutuda temin edilir
- 3/4" erkek soketli mandal

kapasite Nm	Çözünürlük Nm	L mm	kod	
120÷600	2	1050	08120006	1
200÷1000	4	1490	08120010	1



814 A CE

Tork ve açıcı için dijital adaptör

- Geleneksel aletler kullanılarak dijital hassaslıkta tork ve açık sıkma
- CW ve CCW sıkma için
- Tork doğruluğu: $\pm 4\%$
- Açıcı doğruluğu: $\pm 2\%$
- Ölçüm modu: pik/izleme
- Seçilebilen birim: Nm/ft.lb/in.lb/kgcm/derece
- Hedef önayar değerine erişildiğinde görüntülü (LED) ve sesli (SESLİ UYARICI) göstergeler
- 9 önceden ayarlanabilir hedef değer
- Ölçülen değerler için 50 bellek yuvası
- Kalibrasyon sertifikasıyla birlikte plastik kutuda gelir
- Güç kaynağı: 2 pil AAA (dahildir)

kapasite Nm	Çözünürlük Nm	Ø mm	kod		
6,8÷135	1/2	0,1	80	08140003	1
10÷200	1/2	0,1	80	08140004	1
17÷340	1/2	0,1	80	08140005	1



823 N

UNI-EN 26789

Saatli tork anahtarları

- Ulaşılan tork değerlerini saklamak veya tork değerini ayarlamak için sürüklemeye içneli ibre
- Ön ayarlı tork değerinin ± 4 hassaslığı
- Saat yönünde ve saatin tersi yönde sıkma için çift ve karşılıklı Nm ve ft.lbs okumaları
- Test sertifikası ile birlikte plastik bir çantada temin edilir

n°	kapasite Nm		Çözünürlük			"
	in. lbs	ft. lbs	Nm	in. lbs	ft. lbs	
9	15÷75	-	0,2	1	-	1/4
30	50÷250	-	0,5	5	-	3/8
70	120÷600	-	1	10	-	3/8
240	-	35÷175	2,5	-	5	1/2
800	-	120÷600	10	-	10	3/4

n°	kapasite Nm	L mm	kod	
9	2÷9	300	823101	1
30	6÷30	300	823102	1
70	14÷70	450	823103	1
240	50÷240	620	823104	1
800	160÷800	1250	823105	1



824 A/75

UNI-EN 26789

Mikro-mekanikler için tork tornavidası

- Saat yönünde sıkma için ayarlanabilir tork modeli, 660 serisi bitlerle veya 1/4" manüel serisinden lokmalı adaptörle birlikte kullanım için
- Ön ayarlı tork değerinin ± 6 hassaslığı
- Nm cinsinden okumalar
- Ön ayarlı tork değerine ulaşıldığında otomatik ayrılma
- 120 derece sonra otomatik sıfırlama
- Ayar anahtarları ve test sertifikası ile birlikte verilir

kapasite Nm	Çözünürlük Nm	L mm	kod	
15÷75	0,5	135	08240003	1



824 A

UNI-EN 26789

Tork tornavidaları

- Saat yönünde sıkma için ayarlanabilir tork modeli, 660 serisi bitlerle veya 1/4" manüel serisinden lokmalı adaptörle birlikte kullanım için
- Ön ayarlı tork değerinin ± 6 hassaslığı
- Nm cinsinden okumalar
- Ön ayarlı tork değerine ulaşıldığında otomatik ayrılma
- 120 derece sonra otomatik sıfırlama
- Ayar anahtarları ve test sertifikası ile birlikte verilir

kapasite Nm	Çözünürlük Nm	L mm	kod	
0,5÷2,5	0,1	145	08240004	1
2÷10	0,5	167	08240006	1



824 N 2,5 S1

Tork Tornavidası ve Aksesuarları (10 parça)

ad. tanımlama	parti/ebat
3 Düz vidalar için bitsler/0,8x5,5-1,2x6,5-1,6x8	660
3 Allen vidalar için bitsler	660 E/3-4-5
3 Yıldız vidalar için bitsler	660 PH/1-2-3
1 Tork tornavidaları	824 A/0,5÷2,5

LxPxH mm	İ gr	kod	
290x90x40	850	08240002	1



824 N 10 S1

Tork Torna Vidası ve Aksesuarları (9 parça)

ad.	tanımlama	parti/ebat
7	Lokma anahtar FullContact/5-5,5-6-7-8-9-10	235 1/4 EN
1	Lokma tutucu adaptörleri	664 QS/1/4"
1	Tork torna vidaları	824 A/10

LxPxH mm	kg gr	kod	
290x90x40	970	08240102	1



828 X4

Tork Arttırıcı

- Endüstriyel araçların, zirai makinelerin ve hafriyat donanımlarının bakımında kullanmak için hafif kompakt model
- Güvenlik kolu ve test sertifikası ile birlikte naylon çantada verilir
- Aktarma oranı 4:1

Giriş torku max Nm	Çarpım oranı	"	"
400	1:3,4	1/2	3/4

kapasite max Nm	c mm	L mm	kod	
1400	85	600	828401	1



828/3000

Tork Arttırıcılar

- Saat yönünde ve saatin tersi yönde sıkma için sağ-sol çevirme kollu mandal modeli
- Çoklayıcı gerilimini koruyarak her bir sıkma işlemi sonunda tehlikeli dönüşlerden kaçınmak için tek yönlü güvenlik sistemi
- Çoklayıcının maksimum kapasitesine ulaşıldığında etkinleşen mekanizmayı korumak için ayırma cihazı
- Düz ve ofset güvenlik kolları ve test sertifikası ile birlikte çantada verilir

axbxc mm	dxe mm	L mm	"	"
108x196x310	195x285	224	1/2	1

kapasite Nm	Çarpım oranı	iletim oranı	kod	
3000	1:25	29,752:1	08280001	1

828/6000

Tork Arttırıcılar

axbxc mm	dxe mm	L mm	"	"
119x231x300	213x351	271	1/2	1 1/2

kapasite Nm	Çarpım oranı	iletim oranı	kod	
6000	1:25	29,752:1	08280002	1



830

Açılı Tork Açı Ölçer

- Açı kontrolü ile sıkma yapabilmek için tork anahtarları ile birlikte kullanılan model
- Ankraj miknatıslı esnek mil
- Çelik gövde

"	skala	Çözünürlük	L mm	kod	
1/2	0÷360°	2°	410	830001	1
3/4	0÷360°	2°	430	830002	1



831 A CE

Dijital açı ölçer

- Herhangi bir konumda açının doğru ölçümü
- CW ve CCW sıkma için
- Doğruluk: ± %2
- Aralık: 0 - 360°
- Çözünürlük: 0,1°
- Hedef önayar değerine erişildiğinde görüntülü (LED) ve sesli (sesli uyarıcı) göstergeler
- 9 önceden ayarlanabilir hedef değer
- Ölçülen değerler için 50 bellek yuvası
- Kalibrasyon sertifikasıyla birlikte plastik kutuda gelir
- Güç kaynağı: 2 pil AAA (dahildir)

skala	Çözünürlük	LxPxH mm	kod	
0÷360°	0,1°	680x640x400	08310001	1



870

Yaylı klips pensesi

- Soğutma, ısıtma, yakıt vs.'deki hortum klipsleri için

kapasite ø mm	L mm	kg gr	kod	
12÷60	275	400	08700003	1



870/1

Yaylı klips pensesi

- Blokaj sistemi ve döner uçları ile birlikte temin edilen uzun model

kapasite ø mm	L mm	kg gr	kod	
15÷56	275	395	08700004	1



870/2

Yaylı klips pensesi

- Blokaj sistemi ve döner uçları ile birlikte temin edilen kısa model

kapasite ø mm	L mm	kg gr	kod	
15÷56	215	340	08700005	1



870 C

Yakıt hortumları için hortum pensesi

- Benzinli ve dizel araçlar için
- Ergonomik sap

L mm	kod	
175	08700006	1



871

CORBIN kelepçeler için pense

- Üç farklı konumda bloke edilebilen eksenel veya 90 derece kavrama seçeneekli model

Maksimum açıklık ø mm	L mm	kod	
95	220	871001	1



871/2

CORBIN kelepçeler için pense

- Çene açıklığını ve 180 derece dönebilen kancaları ayarlama ve bloke etme cihazlı model

Maksimum açıklık ø mm	L mm	kod	
45	285	871002	1



871 A

CORBIN kelepçeler için pense

- Soğutma, ısıtma ve yakıt hortumları için
- Ayarlanan konumu koruyan ayarlanabilir kol (560 mm)
- Yormayan cırcırlı sistem

kapasite ø mm	kod	
18÷54	871003	1



871 B

CLIC yaylı klips pensesi

- Kolay erişim için 360 derece dönen çeneler

L mm	kod	
205	871004	1



871 C

Mandallı, yaylı klipsli kargaburun

- Herhangi bir konuma çalışmak için üç eksenli kafa
- MANDALLI yaylı klipsleri yakıt devrelerinin, giriş manifoldlarının ve hidrolik devrelerinin üzerinden açıp kapatmak için
- Çelik gövde, fosfatlanmış finisaj
- Ergonomik çift malzemeli sap

L mm	kod	
180	08719005P	1



874

Supap kılavuzu keçe pensesi

- Supap kılavuzu keçelerini çıkartmak için

L mm	kod	
235	874001	1



1/2

875

Lamda problemler için lokma anahtarları

- Lamda problemlerini takmak ve sökmek için

Ø mm	a mm	L mm	kod	
22	30	85	875002	1
22L	30	110	875012	1



876 N

Egzoz boruları için cırcır kesici

- Araçlara monte edilmiş egzoz boruları üzerinde zarar vermeden hassas kesimler için
- Hızlı çalışma için cırcır mekanizması
- Kolay erişim
- Kesme halkaları ve içteki halkalar sayesinde tek tip kesim
- 3 mm kalınlığa kadar keser (boru et kalınlığı)

kapasite ø mm	L mm	kod	
31÷65	260	08760001	1



877 CE

Egzoz Gazı Analiz Aleti

- Araba, endüstriyel araç ve motosikletlerden çıkan egzoz gazlarını emer ve atölye çevresinden ayırır
- Araba ve kamyonlar için ayarlanabilir emiş gücü
- Tekerlekli model -Ayarlanabilir yükseklikli Emiş konisi (10-100cm)
- 2001/95/CE ve 2003/10/CE normları ile uyumlu

karakteristikler

Emme Kapasitesi	Araba - 550 m ³ /h saate kadar Kamyon - 790m ³ /h saate kadar
hava Tüketimi	Araba - 330l/dak' kadar Kamyon - 430 l/dak.'a kadar
Emme Hortumu Uzunluğu (m)	10
Ø toz hortumu boyutu (mm)	120

LxPxH mm	İ Kg	kod	
500x400x1450	9,5	08770001	1



884 C/S6

Enjektör boruları teçhizatı için altı anahtar

- Enjektör boruları teçhizatlarının montajı ve sökülmesi için
- On iki köşeli açıklıklar
- Uzunluk: 98 mm
- Kare tahrik 1/2 "
- Boyutlar: 12-14-16-17-18-19
- Özel çelik
- Krom kaplama
- Plastik kutuda

LxPxH mm	İ Kg	kod	
275x160x55	1	08841000	1



885 K

M8-M10 bujiler için Sökme Kiti

- Silindirleri sökmeden kırık bujilerin çıkartılmasına olanak tanır
- Mercedes CDI motorlara özel(silindiri tek hizada motorlar)
- Plastik çantada temin edilir

ad. tanımlama	parti/ebat
1 Mandal çakma anahtarları	618 L/1
1 Gövde Kılavuzu	885 R1
1 Erkek diş	885 R10/M8x1
1 Erkek diş	885 R11/M10x1
1 Çift çaplı matkap ucu	885 R12/ Ø 7-5,5 mm
1 Çift çaplı matkap ucu	885 R13/ Ø 9-5,5 mm
1 İnjeksiyon	885 R2
1 Torks Lokma	885 R3/E10
1 Matkap ucu tutucu	885 R4
1 Kılavuz	885 R5/Ø3,5mm
1 Yerleşik dişliler	885 R6/1/4"
1 Matkap uçları	885 R7/Ø3,5mm
1 Somun ve genişletme vidaları	885 R8
1 Erkek diş	885 R9/1/4"

LxPxH mm	İ Kg	kod	
370x77x315	2,2	08850001	1



886

Ortak Yakıt Yolu elektronik enjektörleri için çıkartıcı

- Ortak Yakıt Yolu Bosch elektronik enjektörleri çıkartmak için - FIAT grubu

İ Kg	kod	
1,3	08860003	1



886 A2

MERCEDES Ortak Yakıt Yolu elektronik enjektörleri için çıkartıcı

- Erişimi zor yerlerde hasar riski olmaksızın çıkartma işlemlerini kolaylaştırır

İ gr	kod	
560	08860005	1



886 K

Dizele enjektörleri çıkartmak için Ünlversal kit

- Enjektörleri çıkartmak için
- BOSCH (GM 2.2L dahil)
- SIEMENS (PIEZO V2 dahil)
- DELPHI - Çoklu bağlantı sistemi (içerde/dışarda) BOSCH enjektörleri için
- Plastik kap içerisinde tedarik edilecektir

ad. tanımlama	parti/ebat
1 SIEMENS için çatal-tipi genişletme	886 R10
1 SIEMENS için adaptör	886 R11
1 SIEMENS PIEZO V2 için adaptör	886 R13
1 DELPHI için adaptör	886 R14
1 BOSCH için adaptör	886 R15
1 BOSCH için bağlantı	886 R16
1 BOSCH için vida-tipi bağlantı	886 R17
1 BOSCH için çatal-tipi bağlantı	886 R18
1 BOSCH CM 2.2L için adaptör	886 R19
1 Parça 455 mm	886 R6/M18
1 Parça 300 mm	886 R7/M18
1 Sap	886 R8
1 Parça	886 R9
1 Elektrik bağlantısı için 25mm lokma (SIEMENS)	886 RA25
1 Elektrik bağlantısı için 27mm lokma (SIEMENS)	886 RA27
1 Elektrik bağlantısı için 29mm lokma (BOSCH)	886 RA29
1 Elektrik bağlantısı için 30mm lokma (BOSCH)	886 RA30
1 Elektrod sökümü için 10mm altıköşe bits	886 RB10

LxPxH mm	İ Kg	kod	
600x420x150	11	08860010	1



1/2

886 RA

Dizele Enjektion Elektrik Bağlantılarının sökülmesi için Lokmalar

- Altıköşe ağızlı

Ø mm		kod	
25	Siemens	Q08860005	1
27	Siemens	Q08860006	1
29	Bosch	Q08860007	1
30	Bosch	Q08860008	1



886 RB10

Elektrod Sökümleri için 10mm Altıköşe Bits Uç

- Delik 7.5mm çap

Ø mm	L mm	kod	
10	75	Q08860009	1



1/2

887/22L

Dizele motor enjektörleri için lokma anahtarları

- Yıldız ağızlı uzun lokma (29 mm)

Ø mm	L mm	kod	
22	98	08870008	1



887 FK1

Dizele Enjektörleri Temizlemek için Kit

- Dizele Enjektörlerdeki karbonu temizlemek için (BOSCH 15,5 mm BOSCH 17-19 mm SIEMENS ve DELPHI 17mm) hasara karşı risksiz
- Nikel Krom Çelik Aletler
- Enjektörler için 3 freze kafası ve sapı ile komple

LxPxH mm	İ gr	kod	
320x115x45	1250	08870020	1



887 G

Dizel Enjektör contalarını Sökme Aleti

- Bakır Enjektör contalarını güvenli ve kolayca söker
- Sıkışmış contaları kolayca sökmek için 0.5kg güçlü çektirme
- Ayarlanabilir sap

L mm	İ Kg	kod	
340	1,5	08870030	1



889 F

Flüoresan lamba

- Darbeye dayanıklı lastik uçları ve döner süspansiyon kancası olan çift yalıtımlı model
- Koruma seviyesi IP 65
- Transformatör sapa entegre (boru terminallerinde gerilim 42 / 46 V)
- 8 W değiştirilebilir flüoresan tüp
- Güç beslemesi 220V
- 5 metre kablo ve fişle birlikte verilir

LxØ mm	İ gr	kod	
555x51	800	889003	1



EN 60598-1
EN 60598-2-8

889 KA

Kablolu kontrol lambası

- yeni enerji tasarruflu ampuller için tasarlanmıştır
- Çift malzemeli kulpu olan polipropilen çerçeve
- IP 65 koruma düzeyi
- Korunmuş anahtar
- Mafsalı ve ayarlanabilir fren
- Kablo neopren kılıfın içerisinde
- Kablo uzunluğu: 10 metre
- Maks. 15W halojen ampullere uyar
- Güç kaynağı 220V
- İçinde ampul yer almaz

LxØ mm	İ Kg	kod	
335x80	1	08890004	1

889 KRI

EN 60598-1 EN 60598-2-8

Kablosuz yedek kontrol lambası

- 889 KA, 889 KB ve 889 KC kablo makarası içindir

İ Kg	kod	
0,3	Q08890004	1



889 KB

EN 60598-1 EN 60598-2-8

Kontrol lambalı kablo makarası

- Kılavuzlu otomatik kablo sarıncılı model
- Kablo durdurucu her 50 cm'de bir takılabilir
- Duvara montaj için döner braketli darbeye dayanıklı gövde
- Çift malzemeli sapı olan polipropilen yapı
- IP 42 kablo makarası koruma düzeyi
- IP 65 lamba koruma düzeyi
- Kablo neopren kılıfın içerisinde
- Kablo uzunluğu: 15 metre
- Maks. 15W halojen ampullere uyar
- Güç kaynağı 220V
- İçinde ampul yer almaz

LxPxH mm	İ Kg	kod	
375x290x175	4,0	08890005	1



889 KC

EN 60598-1 EN 60598-2-8

12V transformatörlü ve kontrol lambalı kablo makarası

- Kılavuzlu otomatik kablo sarıncılı model
- Kablo durdurucu her 50 cm'de bir takılabilir
- Duvara montaj için döner braketli darbeye dayanıklı gövde
- Çift malzemeli sapı olan polipropilen yapı
- IP 42 kablo makarası koruma düzeyi
- IP 65 lamba koruma düzeyi
- Kablo neopren kılıfın içerisinde
- Kablo uzunluğu: 15 metre
- Maks. 11W halojen ampullere uyar
- Güç kaynağı 230V/24V (14VA)
- İçinde ampul yer almaz

LxPxH mm	İ Kg	kod	
375x290x175	6,0	08890006	1



889 LN

Kablosuz LED kontrol lambası

- 14 LED'li yeni model - Takıyeli yapı
- Darbeye dayanıklı (IK9)
- Su geçirmez (IP64)
- Araç onarım atölyelerinde ve endüstrilerinde kullanılan ürünlere ve çözücülere dayanıklı (DOT, motor yağı, benzin, dizel, vs.)
- Yüksek parlaklık: 1000 lüks (0,5 m'ye kadar)
- Uzun süre dayanıklı LED: 50.000 saat
- Kullanım süresi: 1 saat 30 dakika şarj ile 6 saat
- Şark okuması için yeşil LED
- Yüksek verimlilikte ve düşük ağırlıkta Ni-MH şarj edilebilir pil
- Etkin pil ve şarj çalışması için elektronik devre
- Çalışırken ısınmaz
- Kademeli sabitleme ve yönlendirme kancası
- Duvara vidalanabilen veya tezgaha yerleştirilebilen şarj aleti/lamba tutucusu ile birlikte temin edilir
- Düşük gerilimde lamba tutucusu gücü (4,5V): yüksek güvenlik
- Şarj aleti kablosu uzunluğu: 1,5 m
- Lamba ağırlığı: 480 g
- Lamba tutucusu ağırlığı: 270 g

LxPxH mm	İ gr	kod	
250x55x45	750	08890011	1



889 L5

Çakmak şarj

- Araç çakmak prizlerine bağlantı kablosu (12/24 V)
- Kablo uzunluğu 3 m

İ gr	kod	
10	Q08890015	1



889 RA CE

LED cep feneri

- 6 led
- 36 lümen
- Asma klipsi
- Su geçirmez (IP 54)
- Manyetik taban
- Ek mıknatıslı isteğe bağlı kayış
- Dayanıklı plastik gövde
- 11 saatlik şarj süresi
- 3 adet AAA pil dahildir

L mm	g gr	kod	
120	115	08890031	1



889 RB CE

Şarj edilebilir fener, çift kullanım

- Çift kullanım: inceleme lambası veya feneri
- Şeritli LED Teknolojisi
- Manyetik ayarlanabilir taban, 180 dereceye kadar ayarlanabilir
- İki arka mıknatıs
- Lambanın arkasında iki ayarlanabilir kanca
- EC şarj cihazı ile çalışır

Teknik Özellikler

ebat

LED'in tipi ve numarası (lamba fonksiyonu)	1 şerit LED
LED'in tipi ve numarası (fener fonksiyonu)	5 LED SMD
Parlaklık (lamba fonksiyonu)	110 Lümen/270 Lüks
Parlaklık (fener fonksiyonu)	12 Lümen/58 Lüks
Pil tipi	Li-ION 3.7 V 2300 mAh
Özerklik (lamba fonksiyonu)	4,5 saat
Özerklik (fener fonksiyonu)	20 saat
Şarj olma süresi	4/5 saat
Koruma sınıfı	IP 20
Çalışma sıcaklığı	-20° ÷ +40°C

g gr	kod	
260	08890032	1



889 RC CE

Şarj edilebilir Led lamba (kaputun altında)

- Arabanın veya ticari aracın motor bölmesini ve yolcu bölmesini aydınlatmak için idealdir
- Güçlü SMD LED teknolojisi
- Plastik ve alüminyum gövde
- Çift katmanlı korumalı ABS kollar
- 360° mil üzerinde dönen kendi kendine kilittelen her iki ucunda PVC kaplamalı alüminyum kancalar
- Otomatik kapanma ve aşırı voltaj koruması
- EC şarj cihazı ile çalışır

karakteristikler

ebat

LED'in tipi ve numarası	14 Güç LED SMD
Parlaklık	500 Lümen/180 Lüks
Pil tipi	Li-ION 7.4 V 4000 mAh
Özerklik	3,5 - 4 saat
Şarj olma süresi	3/4 saat
Koruma sınıfı	IP 20
Çalışma sıcaklığı	-20° ÷ +40°C
Uzantı (min-maks)	1140 ÷ 1900 mm

kg	kod	
1,53	08890033	1



889 RF CE

Led esnek fener

- Sınırlı erişimi olan noktaların aydınlatılmasında idealdir
- Güçlü LED teknolojisi
- Ayarlanabilir odaklı alüminyum başlık
- 0,5 metreye kadar ışık hüzmesi
- Esnek uzatma
- Manyetik taban

Teknik Özellikler

ebat

LED'in tipi ve numarası	1 Güçlü LED
Parlaklık	250 Lümen/1551 Lüks
Pil tipi	2 x AAA (Birlikte verilmemiştir)
Özerklik	15 saat
Koruma sınıfı	IP 54
Çalışma sıcaklığı	-20° ÷ +40°C

g gr	kod	
370	08890040	1



889 RUV CE

Led/UV, esnek fener

- Arabanın soğutma devresindeki sızıntıların bulunması için idealdir
- Güçlü LED, UV teknolojisi,
- Işık konsantrasyonu için ön lensler
- 0,5 metreye kadar ışık hüzmesi
- Esnek uzatma
- Manyetik taban

Teknik Özellikler

ebat

LED'in tipi ve numarası	7 LED UV
Parlaklık	4,6 Lümen/24 Lüks
Pil tipi	2 x AAA (Birlikte verilmemiştir)
Özerklik	25 saat
Koruma sınıfı	IP 54
Çalışma sıcaklığı	-20° ÷ +40°C

g gr	kod	
320	08890041	1



889 TA

LED cep feneri

- Anotlanmış alüminyumdan gövde
- LED teknolojisi
- Çalışma süresi: 70 saat
- Dahili ön cam
- Arka düğmeyle açma
- Kumaş taşıma askısı
- 2xAAA pille çalışır, verilmez
- Parlaklık: 8 Lümen

L mm	kod	
140	08890021	1



889 TB

LED cep feneri

- Anotlanmış alüminyumdan gövde
- 3 LED teknolojisi
- Çalışma süresi: 100 saat
- Dahili ön cam
- Açma düğmesi
- Kumaş taşıma askısı
- 2xAA pille çalışır, verilmez
- Parlaklık: 9 Lümen

L mm	kod	
180	08890022	1



889 TC

LED cep feneri

- Anotlanmış alüminyumdan gövde
- Çalışma süresi: 24 saat
- Kafayı çevirerek odak ayarlama
- Dahili ön cam
- Açma düğmesi
- 2xD pille çalışır, verilmez
- Arka bölmede yedek ampul dahildir
- Parlaklık: 20 Lümen

L mm	kod	
260	08890023	1



889 TD

Şarj edilebilir el feneri

- Anotlanmış alüminyumdan gövde
- LED teknolojisi
- Parlaklık 90 Lumens
- Dahili ön cam
- Açma düğmesi
- Şarj edilebilir pil Ni-MH
- Araç için 12 V şarj aleti ve 230 Vac şarj aleti ile temin edilir
- 12 saat kesintisiz çalışma
- Şarj Süresi: 2 saat
- Yeşil Led: Şarj bitti - Kırmızı Led: Şarj Devam Ediyor

L mm	kod	
165	08890024	1



890

Akü test cihazı

- Kapalı motorla 5 saniye içinde sonuç verecek şekilde akü şarjını ölçmek için (6 ve 12 V)
- Alternatörün çalışmasını kontrol imkanı

İ gr	kod	
540	890001	1



891 C 12/4

Pil şarj aleti - 12 V/4A

- Pil gerilimi: 12 V
- Pil kapasitesi: 3÷80 Ah
- Güç: 60 W
- Maksimum akım: 4 A (geleneksel bir şarj aletindeki 10 A'ya eşdeğerdir)
- GEL, VRA ve AGM pillerle uyumludur
- Araç elektroniğinin güvenlik sistemi: ilk başlangıç noktasının pillere ve elektroniğe zarar vermesini önler
- Pil bağlantısı araçtan ayrılmadan kullanılabilir
- Entegre pil test aleti: her zaman pilin şarj durumunu gösterir
- Yenileme sistemi: Şarj işleminin başındaki yenileme döngüsü sayesinde sülfatlaşma riskini azaltır
- Otomatik ayar: herhangi bir tipteki pile otomatik olarak adapte olur
- Mobiletler, motosikletler, arabalar ve küçük SUV'ler için uygundur
- Koruma kapaklı bağlantı klipsleri
- Halka pabuçlu konektörler ve çakmak için kabloyla birlikte gelir
- Güç kaynağı: 230V

karakteristikler	ebat
Pil gerilimi (V)	12
Pil kapasitesi (Ah)	3÷80
güç (W)	60
Geleneksel bir şarj aletine eşdeğerdir (A)	10

İ Kg	kod	
1,1	08910010	1



891 K

Yazıcılı Dijital Akü Test Cihazı

- Stokta veya araca monte 6 ve 12 V (200 Ah'ye kadar) aküleri tamamen boş olsa bile birkaç saniye içinde kontrol eder
- Gerilimi Volt cinsinden ve CCA akımı dağılımını kullanıcı tarafından seçilen standarda göre ölçer
- Farklı devir değerlerindeki alternatör, diyotlar ve regülatörü tanı için 1 ila 30 V arası gerilimi ölçer
- Jigle ve marş motorunun verimliliğini teşhis eder
- Elektronik kumanda ünitelerine hasar vermez
- Plastik çantada temin edilir 185x100x35mm

karakteristikler	ebat
Pil tanımı (V)	6 ve 12
Şarj sistemi (V)	12 ve 24
Voltaj ölçüleri (V)	1 - 30
CCA hassasiyet	± 5% (Çözünürlük 1 A)
CCA (standart)	SAE: 40÷2000 A, ENc1: 50÷2500 A, ENc2: 40÷2100 A, IEC: 30÷1500 A, DIN: 25÷1300 A
ekran	LCD
Güç kaynağı (V)	4 adet pil (LR6-AA) 1,5

İ gr	kod	
420	08910080	1



892 D

Akü doldurucuları

- Plastikten yapılmıştır: aside, yağa ve çözücülere dayanıklı

kapasite ml	kod	
500	892005	1
1000	892006	1

**892 E****Akü sıvısı emme pompası**

L mm	kod	
280	892007	1

**899 N****Steteskop**

- Motor arızalarının yerini belirlemek için
- Plastik sap

kural mm	kod	
230	08990000	1

**905 A****Antifriz hidrometresi**

- Motor soğutma sıvısındaki antifriz seviyelerini ölçer
- İki ölçek: soğuk veya sıcak motorlar için

L mm	kod	
350	09050003	1

**905 BN****Aküler için asit hidrometresi**

- Akü sıvısının yoğunluğunu ölçer

L mm	kod	
350	09050005	1

**905 C****Refraktometre**

- Akü şarjının veya soğutma sıvısı ile ön cam yıkama sıvısının donma noktasının anında kontrolü
- Sıcaklık dengelemeli okumalar
- Çanta, numune alma pipeti ve servis tornavidası ile birlikte temin edilir

karakteristikler	ebat
Soğutma (°C)	0 ÷ -48° (Hassas ±0,55°)
Akü Sıvısına özgül ağırlık (KG/l)	1,1 ÷ 1,4 (Hassas ±10%)
Öncam temizleme sıvısı (°C)	0 ÷ -40°

L mm	g gr	kod	
240	445	09050010	1

**906 N****Dizel motor enjektörlerinin kontrolü ve kalibrasyonu için pompa**

- Enjektörlerin doğru çalıştığını ve atomizasyon basıncının kontrol için
- Filtreli depo
- Konektörlerle birlikte temin edilir

bar	kod	
0÷600	09060004	1

**906 NA****Bağlantı borusu (Bosch enjektörler için)**

tanımlama	kod	
M12 x M14	Q09060003	1

906 NB**Bağlantı borusu (Bosch enjektörler için)**

tanımlama	kod	
M14 x M14	Q09060004	1

**907 N CE****Avans Tabancası**

- Buji işaretlerinin stroboskopik görüntülenmesi için
- 2 buji/dev/dak'a kadar 2 veya 4 kurslu motorlara uygundur
- Okuma hafızası
- Kablolar ve timsah klipslerle birlikte plastik kutuda temin edilir

karakteristikler	ebat
RPM	400÷19.999
Zamanlama avansı	0÷78°/90° (400/465)
DWELL	0÷65 ms 0÷100%
	0÷120° (> 600 RPM)

Doğru ve pik gerilim (V)	1÷70
Zamanlama dönme sayacı	60÷600
Güç kaynağı (V)	9,5÷15

kg	kod	
1,7	09070080	1

**907 S CE****Avans Tabancası**

- Buji işaretlerinin stroboskopik görüntülenmesi için
- 2 buji/dev/dak'a kadar 2 veya 4 kurslu motorlara uygundur
- Kablolar ve timsah klipslerle birlikte plastik kutuda temin edilir

kg	kod	
1,4	907082	1

Havali el aletleri



Titanyum Darbeli Anahtarlar

TİTANYUM GÖVDE

Maksimum dayanıklılık
ve hafiflik



YUMUŞAK TAMPONLAR

Kaza sıyrıklarını
önlemek amacı ile



TEK PARÇA, YENİ JENERASYON MOTOR

Güç. Bakım.



AŞAMALI GÜÇ KONTROLÜ



ARTTIRILMIŞ DENGE

Yoğun kullanımlarda için
aşırı rahatlık



TEK EL İLE DÖNDÜRME



GÜÇ 3 çalışma kademesi



QR koda uygundur
ve videoyu
izleyin!



910 B1 ■ 3/8" CE

Darbeli Somun Sıkma Sökme Tabancası

- Güç regülatörlü ters çevrilebilir model

karakteristikler	ebat
kapasite	M10
Maksimum tork (Nm)	180
Tork geniş_lig_i (Nm min-Max)	20÷60
Dakikadaki vuruş	705
hız	12500
ortalama hava tüketimi (l/min)	74
Hava giriş dişi (")	1/4
Ø en düşük hortum ebatı (mm)	8
hava basıncı (bar)	6,2
ses seviyesi (boş/çalışır) (dB(A))	94,7 / 105,7
titreşim seviyesi (m/s ²)	0,89

L mm	kg	kod	
137	1,2	09100005	1



910 E1 ■ 1" CE

Darbeli Somun Sıkma Sökme Tabancası

- Güç regülatörlü ters çevrilebilir model

karakteristikler	ebat
kapasite	M33
Maksimum tork (Nm)	4068
Tork geniş_lig_i (Nm min-Max)	850÷1300
Dakikadaki vuruş	720
hız	4400
ortalama hava tüketimi (l/min)	243
Hava giriş dişi (")	1/2
Ø en düşük hortum ebatı (mm)	13
hava basıncı (bar)	6,2
ses seviyesi (boş/çalışır) (dB(A))	103 / 114,4
titreşim seviyesi (m/s ²)	2,15

L mm	kg	kod	
300	9,8	09100020	1



913 PB2 ■ 3/8" CE

Kompakt darbe circırı

- Arkada hava çıkışlı kompakt ters çevrilebilir model
- Yüksek dayanıklı kompozit malzemeden yapılmış dış gövde ve çelik ön yuva

karakteristikler	ebat
kapasite	M10
Maksimum tork (Nm)	54
hız	240
ortalama hava tüketimi (l/min)	103
Hava giriş dişi (")	1/4
Ø en düşük hortum ebatı (mm)	6
hava basıncı (bar)	6,2
ses seviyesi (boş/çalışır) (dB(A))	92 / 108
titreşim seviyesi (m/s ²)	0,89

L mm	kg	kod	
135	500	09130011	1



910 B1/S11

Darbeli Somun Sıkma Tabancası Seti (11 parça)

- Emniyet pimleri ve kilit bilezikleri 235 MC-MD/2-3 ile birlikte temin edilir

ad.	tanımlama	parti/ebat
8	Darbeli lokma anahtarları FullContact/8-10-11-12-13-14-15-17	235 3/8 M
1	Darbeli Uzatmalar	236 3/8 M/125
1	Yağdanlıklar	418/30
1	Darbeli Somun Sıkma Sökme Tabancası	910 B1 3/8

LxPxH mm	kg	kod	
340x180x65	3,3	09100007	1



910 EL1 ■ 1" CE

Uzun Darbeli Somun Sıkma Sökme Tabancası

- 170 mm uzatılmış mili ve güç regülatörü olan ters çevrilebilir model

karakteristikler	ebat
kapasite	M33
Maksimum tork (Nm)	4068
Tork geniş_lig_i (Nm min-Max)	850÷1300
Dakikadaki vuruş	720
hız	4500
ortalama hava tüketimi (l/min)	243
Hava giriş dişi (")	1/2
Ø en düşük hortum ebatı (mm)	13
hava basıncı (bar)	6,2
ses seviyesi (boş/çalışır) (dB(A))	102 / 112,9
titreşim seviyesi (m/s ²)	2

L mm	kg	kod	
523	11,3	09100022	1



913 PC2 ■ 1/2" CE

Kompakt darbe circırı

- Arkada hava çıkışlı kompakt ters çevrilebilir model
- Yüksek dayanıklı kompozit malzemeden yapılmış dış gövde ve çelik ön yuva

karakteristikler	ebat
kapasite	M10
Maksimum tork (Nm)	108
hız	280
ortalama hava tüketimi (l/min)	113
Hava giriş dişi (")	1/4
Ø en düşük hortum ebatı (mm)	8
hava basıncı (bar)	6,2
ses seviyesi (boş/çalışır) (dB(A))	99 / 113
titreşim seviyesi (m/s ²)	1,40

L mm	kg	kod	
260	1,2	09130017	1

Havali Aletler ile sadece
IMPACT LINE' dan gelen lokma ve aksesuarları kullanınız.

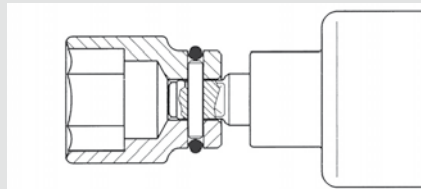
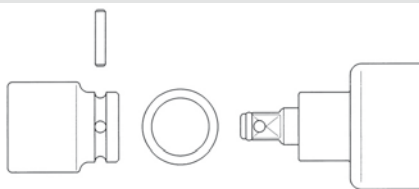



914 A1 1/4" CE

Havali Tornavida

- Düz sapı, arka hava çıkışı ve etkin tork kontrolü için ayarlanabilir sürtünme kavraması olan ters çevrilebilir model

karakteristikler	ebat
Maksimum tork (Nm)	13
güç (Kw)	0,25
hız	1800
ortalama hava tüketimi (l/min)	110
Hava giriş dişi (")	1/4
Ø en düşük hortum ebatı (mm)	10
hava basıncı (bar)	6,2
ses seviyesi (boş/çalışır) (dB(A))	96,7 / 108
titreşim seviyesi (m/s ²)	3,2

L mm	kg	kod	
270	1,2	09140002	1



916 B2 CE

Havali Matkap (10 mm)

- Kendinden sıkımalı jiklesi, saptan hava çıkışı ve hassas hız regülatörü olan ters çevrilemez kabzalı model

karakteristikler	ebat
kapasite (Nm)	10
güç (Kw)	0,45
hız	2800
ortalama hava tüketimi (l/min)	124
Hava giriş dişi (")	1/4
Ø en düşük hortum ebatı (mm)	10
hava basıncı (bar)	6,2
ses seviyesi (boş/çalışır) (dB(A))	88,0 / 99,0
titreşim seviyesi (m/s ²)	2,5

L mm	kg	kod	
234	1,45	09160012	1



918 B CE

Havali Keski

- Ayarlanabilir hızı ve güç regülatörü, altıgen şank 918 HB'li keskiler için ataşmanı olan model

karakteristikler	ebat
Ø sap (mm)	10
Dakikadaki vuruş	3000
Piston vuruşu (mm)	50,8
ortalama hava tüketimi (l/min)	90
Hava giriş dişi (")	1/4
Ø en düşük hortum ebatı (mm)	10
hava basıncı (bar)	6,2
ses seviyesi (boş/çalışır) (dB(A))	101,4 / 113
titreşim seviyesi (m/s ²)	10,0

L mm	kg	kod	
230	1,6	09180006	1



914 B1 1/4" CE

Darbeli Tornavida

- Kabzası, saptan hava çıkışı ve etkin tork kontrolü için ayarlanabilir sürtünme kavraması olan ters çevrilebilir model

karakteristikler	ebat
kapasite (Nm)	13
güç (Kw)	0,3
hız	1800
ortalama hava tüketimi (l/min)	110
Hava giriş dişi (")	1/4
Ø en düşük hortum ebatı (mm)	10
hava basıncı (bar)	6,2
ses seviyesi (boş/çalışır) (dB(A))	99 / 110
titreşim seviyesi (m/s ²)	3,1

L mm	kg	kod	
216	1,2	09140004	1



916 C2 CE

Havali Matkap (13 mm)

- Kendinden sıkımalı jiklesi, saptan hava çıkışı ve hassas hız regülatörü olan ters çevrilemez kabzalı model
- Ekstra sap ile birlikte verilir

karakteristikler	ebat
kapasite	13 mm
güç (Kw)	0,45
hız	1300
ortalama hava tüketimi (l/min)	124
Hava giriş dişi (")	1/4
Ø en düşük hortum ebatı (mm)	10
hava basıncı (bar)	6,2
ses seviyesi (boş/çalışır) (dB(A))	88,5 / 99,5
titreşim seviyesi (m/s ²)	2,5

L mm	kg	kod	
280	1,9	09160013	1



918 B/S7

Havali Keski Seti (7 parça)

ad.	tanımlama	parti/ebat
1	Yağdanlıklar	418/30
1	Havali Keski	918 B
5	Altıgen şanklı keskiler	918 BH/1 ÷ 5

LxPxH mm	kg	kod	
383x220x58	4	09180008	1



918 BH

Altıgen şanklı keski

- Krom Vanadyum çelik
- Cilalı, yağlı kaplama

n°	model	L mm	kod	
1	Kenar Aleti	150	Q09180011	5
2	Panç	165	Q09180012	5
3	Düz keski	160	Q09180013	5
4	Kesici keski	155	Q09180014	5
5	Boru Kesme ucu	140	Q09180015	5

918 BH/SE5

Keski seti, 5'li (1÷5)

- Plastik kabi içerisinde

kg	kod	
740	09180012	1



918 M1

Yedek yay (918 B için)

kg	kod	
55	Q09180020	2



920 AN1

Havali Zımpara

- Ayarlanabilir hızlı ve orta derece taşlama ve yüzey işlemleri için güç regülatörü olan model
- 920 AH1 Velcro disk pedi ile tedarik edilecektir

karakteristikler	ebat
Ø ped (mm)	152
serbest hız	10000/min
Ø yörünge (mm)	5
ortalama hava tüketimi (l/min)	105
Hava giriş dişi (")	1/4
Ø en düşük hortum ebatı (mm)	10
hava basıncı (bar)	6,2
Ses seviyesi (serbest) (dB(A))	78,0
titreşim seviyesi (m/s ²)	2,9

L mm	kg	kod	
221	0,84	09200011	1



920 AH1

Velcro diskler için 6 delikli pedler

- 920 AN1 taşlama için 920 AH1

n°	Ø mm	kod	
1	152	Q09200002	1



920 AN2

Havali Zımpara (orbit 10 mm)

- Ayarlanabilir hızlı ve kabartma işlemi için güç regülatörü olan model
- 920 AH2 Velcro disk pedi ile tedarik edilecektir

karakteristikler	ebat
Ø ped (mm)	152
serbest hız	9000/min
Ø yörünge (mm)	10
ortalama hava tüketimi (l/min)	115
Hava giriş dişi (")	1/4
Ø en düşük hortum ebatı (mm)	10
hava basıncı (bar)	6,2
Ses seviyesi (serbest) (dB(A))	92,0
titreşim seviyesi (m/s ²)	73,49

L mm	kg	kod	
272	2,25	09200012	1



920 AH2

Velcro diskler için 6 delikli pedler

- 920 AN2 taşlama için 920 AH2

n°	Ø mm	kod	
2	152	Q09200003	1



920 F1

Havali Zımpara

- Kabzası, ayarlanabilir hızlı ve güç regülatörü, saptan hava çıkışı olan ters çevrilebilir model
- 920 FH/SE2 iki altılıkla temin edilir

karakteristikler	ebat
Ø ped (mm)	76 - 127
hız	16000
ortalama hava tüketimi (l/min)	120
Hava giriş dişi (")	1/4
Ø en düşük hortum ebatı (mm)	10
hava basıncı (bar)	6,2
ses seviyesi (boş/çalışır) (dB(A))	82,6
titreşim seviyesi (m/s ²)	2,5

L mm	kg	kod	
137	1,2	09200080	1



920 FH/SE2

Yedek altılıklar (Ø76 - 127 mm)

kg	kod	
45	09200082	1



921 A CE

Havalı Taşlama

- Ayarlanabilir hızı ve güç regülatörü, ön hava çıkışı olan model

karakteristikler	ebat
disk çapı (mm)	100 (125)
disk bağlantısı (mm)	16 (24)
güç (Kw)	0,75
hız	12000
ortalama hava tüketimi (l/min)	120
Hava giriş dişi (")	1/4
Ø en düşük hortum ebatı (mm)	10
hava basıncı (bar)	6,2
ses seviyesi (boş/çalışır) (dB(A))	86 / 94
titreşim seviyesi (m/s ²)	2,5

n°	L mm	kg	kod	
3 (Ø 100mm)	220	1,7	09210011	1
4 (Ø 125mm)	220	1,9	09210012	1



921 B1 CE

Havalı Taşlama

- Ayarlanabilir hızı ve güç regülatörü, bilyeli rulmanlara monte mili, ön hava çıkışı olan çok amaçlı model

karakteristikler	ebat
Toplama boyutu (mm)	6
güç (Kw)	0,3
hız	20000
ortalama hava tüketimi (l/min)	113
Hava giriş dişi (")	1/4
Ø en düşük hortum ebatı (mm)	10
hava basıncı (bar)	6,2
ses seviyesi (boş/çalışır) (dB(A))	92,1 / 103,5
titreşim seviyesi (m/s ²)	2,5

L mm	kg	kod	
142	600	09210015	1



923 A CE

Havalı Testere

- Ayarlanabilir hızda model, 923 AH/1-2 bıçaklarla kullanım için

karakteristikler	ebat
strok/dakika	10000
ortalama hava tüketimi (l/min)	230
Hava giriş dişi (")	1/4
Ø en düşük hortum ebatı (mm)	10
hava basıncı (bar)	6,2
Ses seviyesi (serbest) (dB(A))	83
titreşim seviyesi (m/s ²)	18,5

L mm	kg	kod	
270	800	09230001	1



923 AH

Bıçaklar (923 A için)

- Süper yüksek hızda çelik
- Çelik sac kesimi (923 AH1), hafif alaşım/plastik/ahşap (923 AH2) için

n°	diş/inç	L mm	kod	
1	32	90	Q09230001	5
2	24	90	Q09230002	5



924 A CE

Cam Kesme Makinesi

- Hız ayarlı model
- 55 mm 1 bıçakla birlikte temin edilir

karakteristikler	ebat
strok/dakika	22000
Salınım genişliği	3°
ortalama hava tüketimi (l/min)	120
Hava giriş dişi (")	1/4
Ø en düşük hortum ebatı (mm)	10
hava basıncı (bar)	6,2
Ses seviyesi (serbest) (dB(A))	75,6
titreşim seviyesi (m/s ²)	2,2

L mm	kg	kod	
197	1,2	09240001	1



924 L

Bıçaklar

- Karbon çeliği

n°	model	L mm	kod	
1	Kazıyıcı	80	924010	1
2	Düz yassı	67	924011	1
3	Düz açılı	60	924012	1
4	kısa kancalı	62	924013	1
5	Uzun ofset	128	924014	1
6	orta kancalı	64	924015	1
7	uzun kancalı	62	924016	1
8	Kavisli ofset	88	924017	1

924 L/SE8

Bıçak seti, 8'li (L1÷L8)

n°	kod	
1÷8	924020	1



925 C CE

Silikon tabancası

- Silikon, yapıştırıcı ve orta yoğunlukta çimento için (Standart kartuşlar 50x215 mm)

karakteristikler	ebat
Hava giriş dişi (")	1/4
Ø en düşük hortum ebatı (mm)	10
hava basıncı (bar)	6,2
Ses seviyesi (serbest) (dB(A))	70,0
titreşim seviyesi (m/s ²)	2,5

L mm	kg	kod	
310	1,1	09250010	1



925 A

Silikon tabancası

- Malzeme akışını durdurma cihazlı model
- Alüminyum gövde

L mm	kod	1
340	09250002	1



925 B

Sıcak silikon tabancası

- 11-12 mm sıcak tutkal çubuğu için model
- Rezistör ön ısıtması sayesinde kablosuz kullanma imkanı
- Çift yalıtımlı ısıya dayanıklı gövde

L mm	kod	1
192	09250003	1



926 A

Leo-pnömatik perçin aleti

- Dört adet değiştirilebilir meme ve servis anahtarları ile birlikte temin edilir

karakteristikler	ebat
kapasite Ø (Al/inoks) (mm)	2,4÷4,8
strok (mm)	14
ortalama hava tüketimi (l/min)	113
Hava girişi (pirinç) (")	1/4
Ø en düşük hortum ebatı (mm)	10
hava basıncı (bar)	6,2
titreşim seviyesi (m/s ²)	1,3

L mm	kg	kod	1
230	1,6	09260001	1



927 A

Hava tabancası, darbeye dayanıklı plastik gövde ve kademeli valfli

- Çizilmez plastik memeli model

karakteristikler	ebat
6 barda ortalama hava tüketimi (l/min)	350
hava girişi (pirinç) (")	1/4
6 barda ses seviyesi (dB(A))	<80

L mm	L1 mm	kod	1
157	19	09270005	1

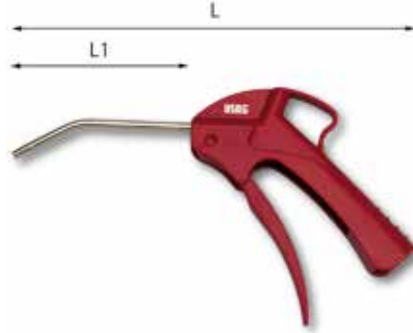

927 B

Hava tabancası, darbeye dayanıklı plastik gövde ve kademeli valfli

karakteristikler	ebat
6 barda ortalama hava tüketimi (l/min)	460
hava girişi (pirinç) (")	1/4
6 barda ses seviyesi (dB(A))	<80

L mm	L1 mm	kod	1
246	108	09270006	1

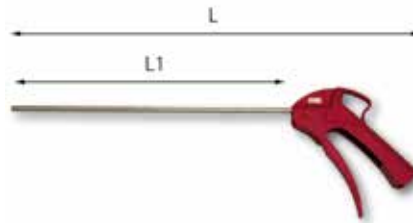

927 C

Hava tabancası, darbeye dayanıklı plastik gövde ve kademeli valfli

- Uzun memeli model

karakteristikler	ebat
6 barda ortalama hava tüketimi (l/min)	430
hava girişi (pirinç) (")	1/4
6 barda ses seviyesi (dB(A))	<80

L mm	L1 mm	kod	1
450	312	09270007	1



927 MN

Lastik şişirme tabancası saatli

- Çift valfli, alüminyum gövdeli ve bar/psi cinsinden kademeli skalalı model
- CEE 86/217 standardına uygundur

karakteristikler	ebat
skala	0÷10 bar/0÷140 psi
İç kafa Ø (mm)	6
Hava girişi dişi (")	1/4

L mm	hava girişi mm	kod	1
197	440	927003	1



928 C1 1/2"

Havalı somun sökme – takma

- Saptan hava çıkışı ve güç regülatörü olan çift çekikli ters çevrilebilir model

karakteristikler	ebat
kapasite	M16
Maksimum tork (Nm)	1015
Tork geniş lig'i (Nm min-Max)	150÷380
Dakikadaki vuruş	950
hız	8000
ortalama hava tüketimi (l/min)	120
Hava girişi dişi (")	1/4
Ø en düşük hortum ebatı (mm)	10
hava basıncı (bar)	6,2
ses seviyesi (boş/çalışır) (dB(A))	93 / 104
titreşim seviyesi (m/s ²)	1,3

L mm	kg	kod	1
195	2,6	09280010	1



928 C1/S11

Havali somun sökme – takma seti (11 parça)

- Emniyet pimleri ve kilit bilezikleri 235 MC-MD/4-5 ile birlikte temin edilir

ad.	tanımlama	parti/ebat
8	Darbeli lokma anahtarları FullContact/10-13-17-19-21-22-24-27	235 1/2 M
1	Darbeli Uzatmalar	236 1/2 M/125
1	Yağdanlıklar	418/30
1	Havali somun sökme – takma	928 C1 1/2

LxPxH mm	kg	kod	
471x308x75	6,9	09280012	1



928 D1 ■ 3/4" CE

Havali somun sökme – takma

- Saptan hava çıkışı olan ters çevrilebilir model

karakteristikler	ebat
kapasite	M24
Maksimum tork (Nm)	2400
Tork geniş_lig" i (Nm min-Max)	500-1050
Dakikadaki vuruş	790
hız	5500
ortalama hava tüketimi (l/min)	193
Hava giriş dişi (")	3/8
Ø en düşük hortum ebatı (mm)	13
hava basıncı (bar)	6,2
ses seviyesi (boş/çalışır) (dB(A))	98,4 / 109,4
titreşim seviyesi (m/s ²)	1,61

L mm	kg	kod	
222	5,6	09280015	1



928 D1/S19

Havali somun sökme – takma seti (19 parça)

- Emniyet pimi ve kilit bileziği 235 MC-MD/7 ile birlikte temin edilir

ad.	tanımlama	parti/ebat
8	Darbeli lokma anahtarları FullContact/17-19-22-24-27-30-32-36	235 3/4 M
7	Darbeli lokma anahtarları FullContact/22-24-27-30-32-33-36	235 3/4 MLS
2	Darbeli Uzatmalar/100-250	236 3/4 M
1	Yağdanlıklar	418/30
1	Havali somun sökme – takma	928 D1 3/4

LxPxH mm	kg	kod	
575x250x125	18,7	09280018	1



928 C1/S17

Havali somun sökme – takma seti (17 parça)

- Emniyet pimleri ve kilit bilezikleri 235 MC-MD/4-5 ile birlikte temin edilir

ad.	tanımlama	parti/ebat
8	Darbeli lokma anahtarları FullContact/10-13-17-19-21-22-24-27	235 1/2 M
6	Darbeli lokma anahtarları FullContact/17-19-21-22-24-27	235 1/2 MLS
1	Darbeli Uzatmalar	236 1/2 M/125
1	Yağdanlıklar	418/30
1	Havali somun sökme – takma	928 C1 1/2

LxPxH mm	kg	kod	
471x308x75	8,9	09280013	1



928 D1/S12

Havali somun sökme – takma seti (12 parça)

- Emniyet pimleri ve kilit bilezikleri 235 MC-MD/7 ile birlikte temin edilir

ad.	tanımlama	parti/ebat
8	Darbeli lokma anahtarları FullContact/17-19-22-24-27-30-32-36	235 3/4 M
2	Darbeli Uzatmalar/100-250	236 3/4 M
1	Yağdanlıklar	418/30
1	Havali somun sökme – takma	928 D1 3/4

LxPxH mm	kg	kod	
575x250x125	13,9	09280017	1



928 PB1 ■ 3/8" CE

Havali somun sökme (Composit gövde)

- Saptan hava çıkışı ve güç regülatörü olan çift çekicili ters çevrilebilir model

- Yüksek dirençli bileşim malzeme ve çelik ön yuvalı ultra hafif mahfaza

karakteristikler	ebat
kapasite	M10
Maksimum tork (Nm)	505
Tork geniş_lig" i (Nm min-Max)	100-180
Dakikadaki vuruş	1290
hız	10000
ortalama hava tüketimi (l/min)	120
Hava giriş dişi (")	1/4
Ø en düşük hortum ebatı (mm)	10
hava basıncı (bar)	6,2
ses seviyesi (boş/çalışır) (dB(A))	92,7 / 103,7
titreşim seviyesi (m/s ²)	0,9

L mm	kg	kod	
157	1,3	09280055	1



928 PB1/S11

Havali somun sökme – takma seti (11 parça)

- Emniyet pimleri ve kilit bilezikleri 235 MC-MD/2-3 ile birlikte temin edilir

ad.	tanımlama	parti/ebat
8	Darbeli lokma anahtarları FullContact/8-10-11-12-13-14-15-17	235 3/8 M
1	Darbeli Uzatmalar	236 3/8 M/125
1	Yağdanlıklar	418/30
1	Havali somun sökme (Composit gövde)	928 PB1 3/8

LxPxH mm	kg	kod	1
340x180x65	3,5	09280057	1



928 PC1 ■ 1/2" CE

Havali somun sökme (Composit gövde)

- Saptan hava çıkışı ve güç regülatörü olan çift çekikli ters çevrilebilir model
- Yüksek dirençli bileşim malzeme ve çelik ön yuvalı ultra hafif mahfaza

karakteristikler	ebat
kapasite	M16
Maksimum tork (Nm)	1080
Tork geniş. lig' i (Nm min-Max)	100÷400
Dakikadaki vuruş	1060
hız	8000
ortalama hava tüketimi (l/min)	143
Hava giriş dişi (")	1/4
Ø en düşük hortum ebatı (mm)	10
hava basıncı (bar)	6,2
ses seviyesi (boş/çalışır) (dB(A))	96 / 109
titreşim seviyesi (m/s ²)	1,45

L mm	kg	kod	1
180	2,4	09280060	1



928 PC1/S11

Havali somun sökme – takma seti (11 parça)

- Emniyet pimleri ve kilit bilezikleri 235 MC-MD/4-5 ile birlikte temin edilir

ad.	tanımlama	parti/ebat
8	Darbeli lokma anahtarları FullContact/10-13-17-19-21-22-24-27	235 1/2 M
1	Darbeli Uzatmalar	236 1/2 M/125
1	Yağdanlıklar	418/30
1	Havali somun sökme (Composit gövde)	928 PC1 1/2

LxPxH mm	kg	kod	1
471x308x75	6,2	09280062	1



928 PC1/S17

Havali somun sökme – takma seti (17 parça)

- Emniyet pimleri ve kilit bilezikleri 235 MC-MD/4-5 ile birlikte temin edilir

ad.	tanımlama	parti/ebat
8	Darbeli lokma anahtarları FullContact/10-13-17-19-21-22-24-27	235 1/2 M
6	Darbeli lokma anahtarları FullContact/17-19-21-22-24-27	235 1/2 MLS
1	Darbeli Uzatmalar	236 1/2 M/125
1	Yağdanlıklar	418/30
1	Havali somun sökme (Composit gövde)	928 PC1 1/2

LxPxH mm	kg	kod	1
471x308x75	7,9	09280063	1



928 PC2 ■ 1/2" CE

Havali somun sökme (kompozit gövde)

- Saptan hava çıkışı ve güç regülatörü olan çift çekikli ters çevrilebilir model
- Yüksek dirençli bileşim malzeme ve çelik ön yuvalı ultra hafif mahfaza

karakteristikler	ebat
kapasite	M10
Maksimum tork (Nm)	505
Tork geniş. lig' i (Nm min-Max)	180÷260
Dakikadaki vuruş	1250
hız	10000
ortalama hava tüketimi (l/min)	120
Hava giriş dişi (")	1/4
Ø en düşük hortum ebatı (mm)	10
hava basıncı (bar)	6,2
ses seviyesi (boş/çalışır) (dB(A))	92,9 / 103,9
titreşim seviyesi (m/s ²)	1,55

L mm	kg	kod	1
157	1,35	09280011	1



928 PD1 ■ 3/4" CE

Havali somun sökme (Composit gövde)

- Saptan hava çıkışı ve güç regülatörü olan çift çekikli ters çevrilebilir model
- Yüksek dirençli bileşim malzeme ve çelik ön yuvalı ultra hafif mahfaza

karakteristikler	ebat
kapasite	M27
Maksimum tork (Nm)	1700
Tork geniş. lig' i (Nm min-Max)	200÷750
Dakikadaki vuruş	850
hız	5500
ortalama hava tüketimi (l/min)	204
Hava giriş dişi (")	3/8
Ø en düşük hortum ebatı (mm)	13
hava basıncı (bar)	6,2
ses seviyesi (boş/çalışır) (dB(A))	99,1 / 110,1
titreşim seviyesi (m/s ²)	1,55

L mm	kg	kod	1
221	3,9	09280065	1



930

Şartlandırıcı

- Yarı otomatik nem tahliyeli (930 3/4" için otomatik tahliye) ve sinterli bronz filtre elemanlı filtre
- Dahili egzoz valflü basınç regülatörü
- Dahili regülatörlü yağlayıcı

karakteristikler	ebat
en fazla çalışma basıncı (bar)	12
çalışma sıcaklığı (°C)	-10 ÷ +50
filtreleme kapasitesi (µ)	50 (40 per 930 3/4)
çıkışı (6 bar)	800 l/min (1/4), 1250 l/min (3/8 - 1/2), 3500 l/min (3/4)

dişli "	İ Kg	LxPxH mm	kod	
1/4	1	104x78x191	930001	1
3/8 - 1/2	2	145x96x238	930002	1
3/4	4,7	270x160x290	930004	1



930 FN

Hava flanşı

- Yağlamadan önce düzenlenip filtrelenen havayı çekmek için filtre-regülatör ile yağlayıcı arasına yerleştirmek üzere

dişli "	kod	
1/4	09300110	1
3/8 - 1/2	09300120	1



930 M

930/1/4 "÷3/4 " için yedek manometre

İ gr	kod	
61	930020	1



930 G

Havalı aletler için yağ

- Yağlama hattı veya doğrudan havalı alet üzerinde kullanım için

karakteristikler	ebat
20 ° yoğunluk (Kg/m³)	877
40 ° C yapışkanlık	65
100 ° C yapışkanlık (cSt)	8,7
viskozite indeksi	110
donma noktası (°C)	-23

ml	kod	
500	930032	1



931

Hortum için kovanlı sürgülü konektörler

- Pirinç gövde, Nikel kaplamalı

hortum Ø mm	kod	
6x14	931001	5
8x17	931002	5



932

Hortum için dişli erkek konektörler

- Silindirik dişli
- Pirinç gövde, Nikel kaplamalı

n°	dişli "	İç hortum Ø mm	kod	
A6	1/4	6	932001	5
A8	1/4	8	932002	5
A10	1/4	10	932003	5
B10	3/8	10	932004	5
B12	3/8	12	932005	5
C12	1/2	12	932006	5



933 A

Sürgülü konektör için tırtıklı somunlu erkek boru bağlantısı

- Silindirik dişli
- Pirinç gövde, Nikel kaplamalı, Alüminyum alaşım somunlu

dişli "	kod	
1/4	933001	5



934 A

Hortum için bilyeli ve kovanlı universal hızlı bağlayıcılar

- Pirinç gövde, Nikel kaplamalı, darbeye dayanıklı plastik sap

hortum Ø mm	kod	
6x14	934001	5
8x17	934002	5
10x19	934003	5



934 B

Bilyeli erkek dişli universal hızlı bağlayıcılar

- Pirinç gövde, Nikel kaplamalı, darbeye dayanıklı plastik sap

dişli "	kod	
1/4	934004	5
3/8	934005	5
1/2	934006	5



934 C

Bilyeli dişli dişli universal hızlı bağlayıcılar

- Pirinç gövde, Nikel kaplamalı, darbeye dayanıklı plastik sap

dişli "	kod	
1/4	934007	5
3/8	934008	5



935 A

Hortum için kovanlı hızlı bağlayıcı nipelleri

- Pirinç gövde, Nikel kaplamalı

hortum Ø mm	kod	5
6x14	935001	5
8x17	935002	5
10x19	935003	5



935 B

Hızlı bağlayıcı için erkek dişli nipeller

- Silindirik dişli
- Pirinç gövde, Nikel kaplamalı

dişli "	kod	5
1/4	935005	5
3/8	935006	5



935 C

Hızlı bağlayıcı için dişli dişli nipeller

- Pirinç gövde, Nikel kaplamalı

dişli "	kod	5
1/4	935007	5
3/8	935008	5



935 D

Hortum için kovanlı yüksek akış oranı nipeli

- Pirinç gövde, Nikel kaplamalı

hortum Ø mm	çıkıtı (6 bar) l/mm	kod	5
8x17	2200	935004	5



935 E

Daha yüksek akış oranları için erkek dişli nipeller

- Konik dişli
- Çelik gövde, Çinko krom kaplamalı

dişli "	çıkıtı (6 bar) l/mm	kod	5
1/4	2200	935009	5
3/8	2200	935010	5
1/2	2200	935011	5



935 F

Daha yüksek akış oranları için dişli dişli nipeller

- Çelik gövde, Çinko krom kaplamalı

dişli "	çıkıtı (6 bar) l/mm	kod	5
1/4	2200	935012	5
3/8	2200	935013	5



936 A

Bilyeli ve spiral yaylı universal hızlı bağlayıcılar

- Pirinç gövde, Nikel kaplamalı, darbeye dayanıklı plastik sap

hortum Ø mm	kod	5
6x8	936007	5
8x10	936008	5
10x12	936009	5



936 B

Spiral yaylı hızlı bağlayıcı nipelleri

- Pirinç gövde, Nikel kaplamalı

hortum Ø mm	kod	5
6x8	936001	5
8x10	936002	5
10x12	936003	5



936 C

Spiral yaylı hızlı bağlayıcı için yüksek akış oranlı nipeller

- Pirinç gövde, Nikel kaplamalı, çelik Çinko Krom kaplamalı nipelle

hortum Ø mm	çıkıtı (6 bar) l/mm	kod	5
6x8	2200	936004	5
8x10	2200	936005	5
10x12	2200	936006	5



937 A

1/4" sabit ve döner erkek konnektörlü kendinden toplanan RILSAN hortumlar

karakteristikler	ebat
Çalışma sıcaklığı (°C)	-40 ÷ +80
hava basıncı (bar)	6-6L: 29 / 8-8L: 18
Patlama basıncı	6-6L: 63 / 8-8L: 50

n°	Ø Uç mm	L mm	kod	5
6	6x8	7,5	937001	1
8	8x10	7,5	937002	1
6L	6x8	15	937004	1
8L	8x10	15	937005	1



937 B

Sürgülü konnektörlü ve hızlı bağlayıcı nipelli kendinden toplanan RILSAN hortumlar

karakteristikler	ebat
Çalışma sıcaklığı (°C)	-40 ÷ +80
hava basıncı (bar)	6-6L: 29 / 8-8L: 18 / 10-10L: 17
Patlama basıncı	6-6L: 63 / 8-8L: 50 / 10-10L: 39

n°	Ø Uç mm	L m	kod	5
6	6x8	7,5	937010	1
8	8x10	7,5	937011	1
10	10x12	7,5	937012	1
6L	6x8	15	937013	1
8L	8x10	15	937014	1
10L	10x12	15	937015	1



937 C

Konnektörsüz kendinden toplanan RILSAN hortumlar

karakteristikler	ebat
Çalışma sıcaklığı (°C)	-40 ÷ +80
hava basıncı (bar)	6: 29 / 8: 18 / 10: 17
Patlama basıncı	6: 63 / 8: 50 / 10: 39

n°	Ø Uç mm	L m	kod	5
6	6x8	30	937020	1
8	8x10	30	937021	1
10	10x12	30	937022	1



939 C1 CE

Hava Hortumu Makarası 10mm

- Otomatik hortum sarımlı
- Duvara askı aparatı ile darbeye karşı dayanıklı plastik gövde -2006/42/CE Makine Yönetmeliklerine ve ISO EN 12100-1 ve ISO en 12100-2 normlarına uygun
- Parlak Poliüretan hortum

karakteristikler	ebat
Hortum Uzunluğu (m)	16
İç hortum çapı (mm)	10
Maks. Basınç (bar)	15
Besleme hortum uzunluğu (m)	1,5
Bağlantı konektörü	3/8

LxPxH mm	Kg	kod	
450x400x230	8,0	09390004	1



You Tube

942 PB1 CE

Darbeli anahtar (Titanyum yapı)

- Çift etkili ters çevrilebilir model
- Tek parçalı motor
- Kulptan hava çıkışı
- 3 sıkma torku ayarı, daima maksimum gevşetme gücü
- Çelik ön yuvalı yüksek dayanıklı malzeme
- Yumuşak dokunuşlu çift malzemeli kulp
- Yanda yumuşak tamponlar
- Yoğun kullanım için bile üstün konfor için geliştirilmiş denge

karakteristikler	ebat
kapasite	M10
Maksimum tork (Nm)	710
Tork geniş. lig'i (Nm min-Max)	80÷220
Dakikadaki vuruş	1750
hız	10500
ortalama hava tüketimi (l/min)	125
Hava giriş dişi (")	1/4
Ø en düşük hortum ebatı (mm)	10
hava basıncı (bar)	6,2
ses seviyesi (boş/çalışır) (dB(A))	93,8 / 104,8
titreşim seviyesi (m/s ²)	3,06

L mm	Kg	kod	
152	1,3	09420001	1



You Tube

942 PC1 CE

Darbeli anahtar (Titanyum yapı)

- Çift etkili ters çevrilebilir model
- Tek parçalı motor
- Kulptan hava çıkışı
- 3 sıkma torku ayarı, daima maksimum gevşetme gücü
- Çelik ön yuvalı yüksek dayanıklı malzeme
- Yumuşak dokunuşlu çift malzemeli kulp
- Yanda yumuşak tamponlar
- Yoğun kullanım için bile üstün konfor için geliştirilmiş denge

karakteristikler	ebat
kapasite	M20
Maksimum tork (Nm)	1700
Tork geniş. lig'i (Nm min-Max)	200-450
Dakikadaki vuruş	1160
hız	8000
ortalama hava tüketimi (l/min)	141,68
Hava giriş dişi (")	1/4
Ø en düşük hortum ebatı (mm)	10
hava basıncı (bar)	6,2
ses seviyesi (boş/çalışır) (dB(A))	97,6 / 108,6
titreşim seviyesi (m/s ²)	4,91

L mm	Kg	kod	
182	2,1	09420002	1



You Tube

942 PC2 CE

Kompakt darbeli anahtar (Titanyum yapı)

- Çift etkili ters çevrilebilir model
- Tek parçalı motor
- Kulptan hava çıkışı
- 3 sıkma torku ayarı, daima maksimum gevşetme gücü
- Çelik ön yuvalı yüksek dayanıklı malzeme
- Yumuşak dokunuşlu çift malzemeli kulp
- Yanda yumuşak tamponlar
- Yoğun kullanım için bile üstün konfor için geliştirilmiş denge

karakteristikler	ebat
kapasite	M16
Maksimum tork (Nm)	800
Tork geniş. lig'i (Nm min-Max)	130÷300
Dakikadaki vuruş	1750
hız	10500
ortalama hava tüketimi (l/min)	125
Hava giriş dişi (")	1/4
Ø en düşük hortum ebatı (mm)	6
hava basıncı (bar)	6,2
ses seviyesi (boş/çalışır) (dB(A))	93,8 / 104,8
titreşim seviyesi (m/s ²)	3,06

L mm	Kg	kod	
157	1,3	09420003	1



You Tube



QR koda uygundur ve videoyu izleyin!





942 PD1 ■ 3/4" CE

Darbeli anahtar (Titanyum yapı)

- Çift etkili ters çevrilebilir model
- Tek parçalı motor
- Kulptan hava çıkışı
- 3 sıkma torku ayarı, daima maksimum gevşetme gücü
- Çelik ön yuvalı yüksek dayanıklı malzeme
- Yumuşak dokunuşlu çift malzemeli kulp
- Yanda yumuşak tamponlar
- Yoğun kullanım için bile üstün konfor için geliştirilmiş denge

karakteristikler	ebat
kapasite	M27
Maksimum tork (Nm)	2115
Tork geniş lig'i (Nm min-Max)	500÷800
Dakikadaki vuruş	950
hız	5300
ortalama hava tüketimi (l/min)	200
Hava giriş dişi (")	3/8
Ø en düşük hortum ebatı (mm)	10
hava basıncı (bar)	6,2
ses seviyesi (boş/çalışır) (dB(A))	97,8 / 108,8
titreşim seviyesi (m/s ²)	5,06

L mm	Kg	kod	
227	3,8	09420004	1



960

UNI-ISO 3599
DIN 862

Kumpas – 1/20 mm

- Çıkıntılı kayar kılavuzları olan sertleştirilmiş paslanmaz çelikten kiris ve ölçek
- Mat krom kiris ve ölçek, parlama yapmaz
- Kol kilitli tek bloklü sürgü
- Plastik kılıfta temin edilir

kapasite mm/inch	ölçek mm/inch	a mm	L mm	kod	
150/6"	0,05/ 1/128"	40	232	960010	1

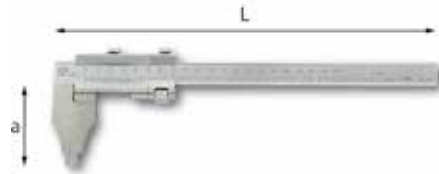

960 C

UNI-ISO 6906
DIN 862

Kumpaslar – 1/50 mm

- Çıkıntılı kayar kılavuzları olan sertleştirilmiş paslanmaz çelikten kiris ve ölçek
- Mat krom kiris ve ölçek, parlama yapmaz
- İç ölçüm için konik burun (10 mm'den)
- Vida kilidiyle mikrometrik ayar
- Ahşap mahfazada temin edilir

kapasite mm/inch	ölçek mm	a mm	L mm	kod	
200/8"	0,02	65	330	960020	1
300/12"	0,02	90	460	960021	1

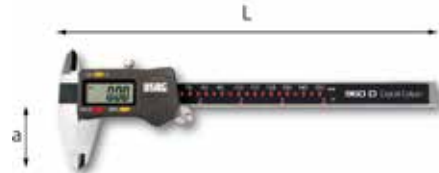

960 D

DIN 862

Dijital kumpas 1/100

- Paslanmaz çelik gövde
- mm/inç cinsinden okuma ölçeği
- Hane yüksekliği: 9 mm
- Yuvarlak bölüm millî derinlik ölçümü (1,5 mm)
- Sürgü vida kilidi
- Plastik çantada temin edilir -Pil CR2032

kapasite mm/inch	ölçek mm/inch	a mm	L mm	kod	
150/6"	0,01/0,0005"	40	235	960014	1



963

DIN 862

Kayar derinlik kumpası – 1/50 mm

- Çıkıntılı kayar kılavuzları olan sertleştirilmiş paslanmaz çelikten kiris ve ölçek
- Mat krom kiris ve ölçek, parlama yapmaz
- Vida kilidiyle mikrometrik ayar
- Ahşap mahfazada temin edilir

kapasite mm	ölçek	axL mm	bxc mm	kod	
200	0,02	80x290	14x4	963001	1
300	0,02	80x390	14x4	963002	1



965

Vida dişi tarağı

- 60 Derece metrik ISO dişleri ve 55 derece Whitworth dişleri için bıçaklar

karakteristikler	ebat
metrik ISO	0,25-0,30-0,35-0,40-0,45-0,50-0,60-0,70-0,75-0,80-0,90-1,00-1,25-1,50-1,75-2,00-2,50-3,00-3,50-4,00-4,50-5,00-5,50-6,00
whitworth	4-4,5-5-6-7-8-9-10-11-12-13-14-16-18-19-20-22-24-25-26-28-30-32-36-40-48-60-62

Bıçaklar n°	kod	
24-28	965001	5



966

Sentil çakısı (filler)

- Yuvarlak uçlu konik şekilli bıçaklar

Bıçaklar n°	Bıçak kalınlıkları mm	L mm	kod	
8	0,05±0,50	100	966001	5
13	0,05±1,00	100	966002	5
20	0,05±1,00	100	966003	5



966 L

Uzun Sentil çakısı (filler)

- Yuvarlak uçlu konik şekilli bıçaklar

Bıçaklar n°	Bıçak kalınlıkları mm	L mm	kod	
19	0,04±1,00	155	966004	1



967

DIN 863

Dış mikrometreler – 1/100 mm

- Sertleştirilmiş çelikten örs, sert metal ek parçaları temas yüzeyleri
- Mat krom yay çerçevesi ve yüksük, parlama yapmaz
- Sürtünmeyle çalışan yüksük ve kol kilidi
- Ayar göstergesi ve kalibrasyon anahtarlarıyla birlikte ahşap mahfazada verilir

kapasite mm	Çözünürlük mm	a mm	L mm	kod	
0÷25	0,01	6,5	126	967001	1
25÷50	0,01	6,5	153	967002	1
50÷75	0,01	6,5	180	967003	1
75÷100	0,01	6,5	206	967004	1



968 M

Komparatörler için manyetik ayak

- Manyetik tutma kuvveti: 600 N
- Ara giriş yüksekliği: 150 mm
- Komparatör kelepçesi: 6-8 mm
- Çabuk kayar çeneli mafsallar
- Kol anahtarı

h max mm	taban mm	kod	
365	70x65x50	968010	1

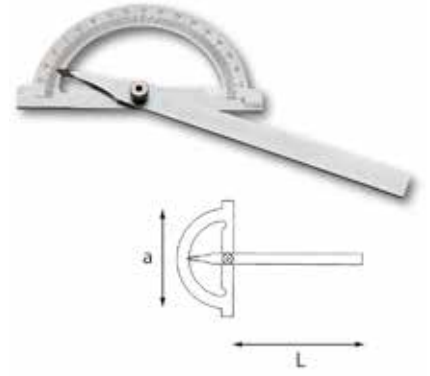

970 A

Standart çelik iletkenler

- Mat krom kaplamalı skala, parlama yapmaz
- Vida kilidi

a mm	skala	Çözünürlük	L mm	kod	
120	0°÷180°	1°	150	970001	1
150	0°÷180°	1°	200	970002	1
200	0°÷180°	1°	300	970003	1

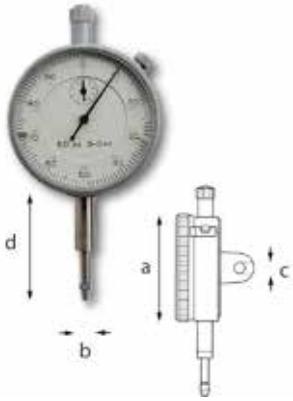

968

UNI 4180 DIN 878

Komparatör – 1/100 mm

- Sertleştirilmiş paslanmaz çelikten cırcırlı duyarğa, değiştirilebilir kayıt iğneleri için dişli uç (M 2,5)
- Mat krom çelik mahfaza, parlama yapmaz
- Ayarlanabilir tolerans işaretleri ve şeffaf kırılmaz camı olan beyaz döner kadrana
- Manüel sıfırlama için mikrometrik vida
- Ahşap mahfazada temin edilir

kapasite mm	Çözünürlük mm	axbxc mm	d mm	kod	
10	0,01	58x8x6	40	968001	1



969

DIN 2270

Salgı komparatörü – 1/100 mm

- Mat krom tek blok çelik gövde, parlama yapmaz
- Sert metal kayıt iğnesi, 2,5 mm
- Yakut yataklı son derece hassas saat çalışması
- Duyarğa kadrana dikey 220 Dereceye eğilebilir
- Ölçüm yönünün otomatik ters çevrilmesi
- Kadrana dönüşüyle sıfırlama
- 4 ve 8 mm duyarğa milleri ile birlikte ahşap mahfazada verilir

kapasite mm	Çözünürlük mm	skala	b mm	kod	
0,8	0,01	0-40	12,5	969001	1



970 CN

Üniversal iletken

- Sertleştirilmiş paslanmaz çelikten kayar cetvel ve kanca
- Mat krom kaplama skala ve ölçek, parlama yapmaz, büyüteçli
- 45 Derece ve 60 Derece uçlu kayar cetvel
- Plastik çantada temin edilir

skala	ölçek	kural mm	kod	
4x90°	1/12°-5°	300	970009	1



972

Hassas pergel

- İnce ayar vidalı hızlı açılan model
- Özel sertleştirilmiş çelikten düz uçlar
- Toprak kaplama

kapasite mm	L mm	kod	
150	195	972001	1
200	245	972002	1
250	295	972003	1

974**Metal Çizecek**

- Özel sertleştirilmiş çelikten tek blok çizecek
- Plastik sap
- Bir düz uç ve 110 Derece bükülü bir uç
- Natural siyah

L mm	kod	
220	974001	5

974 A**Metal Çizecek**

- Tek blok çelik çizecek, cep klipsli kalem tipi
- Tungsten karpit uç
- Galvanize kaplama

L mm	kod	
150	974002	5

974 BN**Metal Çizecek**

- Cep klipsli kalem tipi çelik gövde
- Tungsten karpitten çift kaplamalı toplanabilir uç

Ø tip mm	L mm	kod	
2	150	974013	2

974 BNR**Yedek uç**

- 974 BN için

İ gr	kod	
1	Q974013	5

974 M**Marangoz kalem**

L mm	kod	
178	974020	10

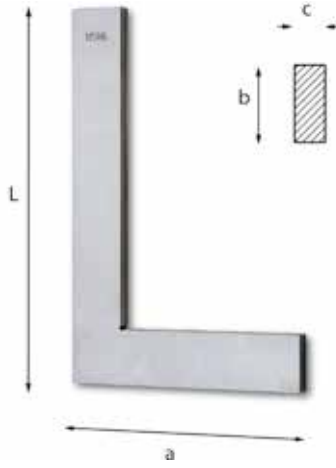
**976****DIN 875****Standart gönyeler**

- Hassaslık sınıfı DIN 875/2
- Topraklanmış yüz ve kenarları olan normalleştirilmiş çelik

L mm	a mm	bxc mm	kod	
100	70	20x8	976003	1
150	100	25x8	976004	1
200	130	30x8	976005	1
250	165	35x8	976006	1
300	200	35x8	976007	1

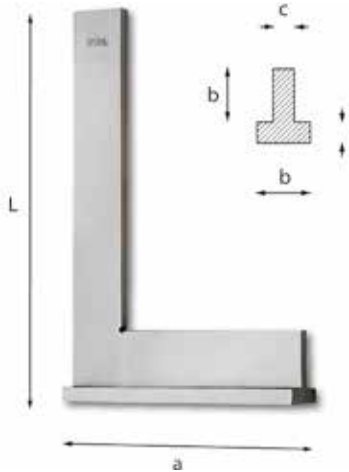
**976 C****DIN 875****Şapkalı gönyeler**

- Hassaslık sınıfı DIN 875/2
- Topraklanmış yüz ve kenarları olan normalleştirilmiş çelik

L mm	a mm	bxc mm	kod	
100	70	20x8	976013	1
150	100	25x8	976014	1
200	130	30x8	976015	1
250	165	35x8	976016	1
300	200	35x8	976017	1

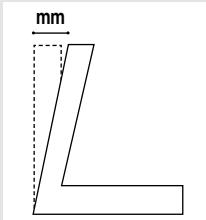
**TOLERANSLAR
DIN 875**

L=mm	50	75	100	150	200	250	300
sınıfı 2	-	0,028	0,030	0,035	0,040	0,045	0,050

978 A**Esnek Çelik Cetveller**

- Hassaslık sınıfı II
- Mat krom paslanmaz çelik, parlama yapmaz
- Bir tarafa çift kademe işlenmiş

L mm	skala	metre genişliği mm	kod	
150	mm/ 1/2 mm	13x0,5	978002	5
200	mm/ 1/2 mm	13x0,5	978003	5
250	mm/ 1/2 mm	13x0,5	978004	5
300	mm/ 1/2 mm	13x0,5	978005	5
500	mm/ 1/2 mm	20x0,5	978006	2
1000	mm/ 1/2 mm	25x0,5	978007	2

978 B**Yarı Sert Çelik Cetveller**

- Hassaslık sınıfı II
- Mat krom paslanmaz çelik, parlama yapmaz
- Her iki tarafa çift kademe işlenmiş (tek taraf sadece 1.000 mm cetvel için)

L mm	skala	bölüm mm	kod	
300	mm/ 1/2 mm	30x0,8	978015	2
500	mm/ 1/2 mm	30x0,8	978016	2
1000	mm/ 1/2 mm	30x0,8	978017	2

980 A**Ahşap katlanır cetvel**

- Hassaslık sınıfı III
- Her iki tarafta çift kademe, beyaz ve sarı arka plan üzerine siyah, kırmızı ondallıklar

L m	skala	bölüm mm	kod	
2	mm	16x3,2	980020	5

981 B**Şerit metreler**

- Hassaslık sınıfı II
- Darbeye dayanıklı paslanmaz çelikten ergonomik çift malzemeli mahfaza
- Son derece katı sertleştirilmiş çelik bant, parlamaz, paslanmaz ve aşınmaz naylon kaplı
- Paslanmaz çelik kanca
- Durdurma düğmesi ve otomatik bant geri sarma
- Sarı arka plan üzerine siyah çift kademe, ondallıklar vurgulanmış

L m	skala	metre genişliği mm	kod	
2	mm	16	09810025	5
3	mm	19	09810026	5
5	mm	25	09810027	5
8	mm	25	09810028	5
10	mm	25	09810029	5



981 G

ABS muhafazalı şerit metreler

- Hassaslık sınıfı II
- Paslanmaz çelik klipsli ergonomik mahfaza
- Son derece katı sertleştirilmiş çelik bant, parlamaz, paslanmaz ve aşınmaz naylon kaplı
- Paslanmaz çelik takviyeli plakalı kanca
- Durdurma düğmesi ve otomatik bant geri sarma
- Sarı arka plan üzerine siyah çift kademe, ondalık vurgulanmış

L m	skala	metre genişliği mm	kod	
2	mm	13	09810015	1
3	mm	16	09810016	1
5	mm	19	09810018	1
8	mm	25	09810019	1



982 N

Çelik şerit metreler

- Hassaslık sınıfı II
- Kırılmaz ABS'den kapalı mahfaza
- Sertleştirilmiş çelik metre, paslanmaya ve aşınmaya karşı işlenmiş
- Sarı kolu geri sarma sistemi
- Emaye sarı arka plan üzerine siyah kademeli, metre göstergesi kırmızı

L m	skala	metre genişliği mm	kod	
10	mm - cm	13	982005	1
20	mm - cm	13	982006	1



982 L

Kollu çelik şerit metre

- Hassaslık sınıfı II
- Alüminyum gövde, kırılmaz plastikten kol
- Sertleştirilmiş çelik metre, paslanmaya ve aşınmaya karşı işlenmiş
- Sarı kolu geri sarma sistemi
- Emaye sarı arka plan üzerine siyah kademeli, metre göstergesi kırmızı
- Plastik çantada temin edilir

L m	skala	metre genişliği mm	kod	
50	cm	13	982003	1



982 F

Fibreglas şerit metreler

- Hassaslık sınıfı III
- Kırılmaz ABS'den kapalı mahfaza
- Fibreglas şerit metre, PVC kaplı
- Sarı kolu geri sarma sistemi
- Her iki tarafa kademe, beyaz arka plan üzerine siyah, metre göstergesi kırmızı

L m	skala	Kayış uzunluğu mm	kod	
10	cm	15	982011	1
20	cm	15	982012	1



984

Alüminyum su terazileri

- Profilli alüminyum gövde, emaye
- Kırılmaz tüpler (5 yıl garanti)
- Flüoresan sıvı, -50 Derece ile +50 Derece arası sıcaklıklardan etkilenmez
- Dağılmayan baloncuk
- Ayarlanabilir yatay tüp

L mm	taban mm	hassaslık	kod	
150	22	0,057° = 1 mm/m	984001	1
400	22	0,057° = 1 mm/m	984002	1
500	22	0,057° = 1 mm/m	984003	1
600	22	0,057° = 1 mm/m	984004	1
800	22	0,057° = 1 mm/m	984005	1
1000	22	0,057° = 1 mm/m	984006	1



984 MN

Manyetik tabanlı alüminyum su terazileri

- Toprak tabanlı emaye alüminyum
- Kırılmaz tüpler (5 yıl garanti)
- Flüoresan sıvı, -50 Derece ile +50 Derece arası sıcaklıklardan etkilenmez
- Dağılmayan baloncuk
- Ayarlanabilir ve değiştirilebilir yatay tüp

L mm	taban mm	hassaslık	kod	
300	22	0,057° = 1 mm/m	984024	1
400	22	0,057° = 1 mm/m	984025	1
500	22	0,057° = 1 mm/m	984026	1

TOLERANSLAR (± mm)

L=m	0,5	1	1,5	2	3	5	10	15	20	25	30	50	100
I	0,15	0,20	0,25	0,30	0,40	0,60	1,10	1,60	2,10	2,60	3,10	5,10	10,10
II	0,40	0,50	0,60	0,70	0,90	1,30	2,30	3,30	4,30	5,30	6,30	10,30	20,30
III	0,80	1,00	1,20	1,40	1,80	2,60	4,60	6,60	8,60	10,60	12,60	20,60	40,60

984 RH

Yedek yatay tüp

- 984 ve 984 MN suterazileri için

LxPxH mm	İ gr	kod	
87x16,5x16	14	Q984002	1



984 L

DIN 876

Alüminyum Su Terazisi

- Makine aletlerini kontrol etmek ve yerleştirmek için
- Toprak prizmatik tabanlı dökme demir gövde
- Ayarlanabilir yatay tüp
- Ahşap mahfazada temin edilir

L mm	taban mm	hassaslık	kod	
200	40	0,05 mm/m	984032	1



984 Q

DIN 876

Kare çerçeveli hassas su terazisi

- Makine aletlerini kontrol etmek ve yerleştirmek için
- Toprak prizmatik ve düz tabanlı dökme demir gövde
- Ayarlanabilir yatay tüp
- Ahşap mahfazada temin edilir

L mm	taban mm	hassaslık	kod	
150	40	0,05 mm/m	984042	1
200	45	0,05 mm/m	984043	1



987 A

Düz raspa

- Ahşap sap
- Parlak bıçak kenarlı emaye kaplama

a mm	b mm	L mm	kod	
150	20	260	987001	2
200	20	310	987002	2
250	25	360	987003	2

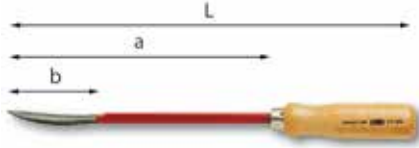

987 B

Yarı yuvarlak raspa

- Ahşap sap
- Parlak bıçak kenarlı emaye kaplama

a mm	b mm	L mm	kod	
150	75	260	987011	2
200	85	310	987012	2
250	105	360	987013	2

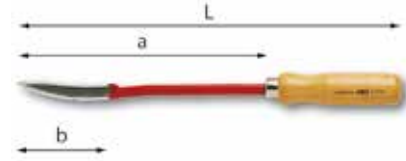

987 C

Üçgen raspa

- Ahşap sap
- Parlak bıçak kenarlı emaye kaplama

a mm	b mm	L mm	kod	
150	70	260	987021	2
200	85	310	987022	2
250	100	360	987023	2



987 E

Esnek Spatula

- Parlak kaplamalı esnek paslanmaz çelik bıçak
- Ergonomik kaymaz sap

a mm	L mm	kod	
32	218	09870041	5
50	218	09870042	5
75	218	09870043	5



987 E/S3

Spatula seti, 3'lü

- 987 E 32-50-75'li set

İ gr	kod	
210	09870050	1



987 F

Sert Spatula

- Sert paslanmaz çelik ağız
- Düz model (32-50) ve eğri model (32P)
- Ergonomik kaymaz sap
- Arkada çelik kubbe

a mm	L mm	kod	
32	218	09870046	5
32P	218	09870047	5
50	218	09870048	5



987 F/S3

Spatula seti, 3'lü

- 987 F 32-32P-50'li set

İ gr	kod	
370	09870051	1



988 A

Punta çürütme

- Çelik saca deforme etmeden kaynak noktalarını çıkartmak için
- Super Rapid çelikten çevrilebilir kesici

L mm	a mm	b mm	Ø mm	kod	
70	9,6	2,5	7	988001	1



988 AR

Punta çürütme yedeği

İ gr	kod	
6	Q988005	5



988 B

Punta çürütme matkapları

- Yeniden taşlanabilir kendinden merkezlemeli Super Rapid çelik matkap

Ø mm	L mm	kod	
6	66	988004	2
8	80	988005	2
10	88	988006	2

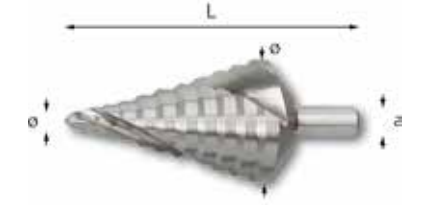

988 D

Kademeli matkap

- Demirli ve demirsiz malzemelerde yuvarlak delikler açmak için
- Pilot deliğe gerek yoktur
- HSS çelik

n°	kapasite min-max mm	Ø mm	a mm	L mm	kod	
1	4÷12	6	65	9880011	1	
2	4÷20	8	75	9880012	1	
3	4÷30	10	100	9880013	1	
4	6÷38	10	100	9880014	1	
5	6,5÷40,5	10	96	9880015	1	
6	6÷37 PG	10	100	9880016	1	



988 D/S3

Kademeli matkap seti (3 parça)

- 3 kademeli kesici 988 D/1-2-3 ile temin edilir

LxPxH mm	İ gr	kod	
150x112x35	500	09880020	1



988 EA

Freze ucu

- Özel çelik, paslanmaz çelik, normal demirimalzemeler ve plastikler üzerinde çalışmak için
- Yüksek kesim kapasitesi
- Mil 6 mm

b mm	L mm	kod	
10	60	09880038	1
12	65	09880039	1

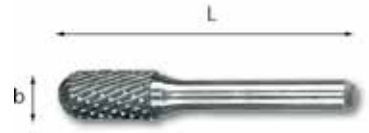

988 EC

Freze ucu

- Özel çelik, paslanmaz çelik, normal demirimalzemeler ve plastikler üzerinde çalışmak için
- Yüksek kesim kapasitesi
- Mil 6 mm

b mm	L mm	kod	
10	60	09880042	1
12	65	09880043	1



988 ED

Freze ucu

- Özel çelik, paslanmaz çelik, normal demirimalzemeler ve plastikler üzerinde çalışmak için
- Yüksek kesim kapasitesi
- Mil 6 mm

b mm	L mm	kod	
10	50	09880046	1
12	50	09880047	1



988 EF

Freze ucu

- Özel çelik, paslanmaz çelik, normal demirimalzemeler ve plastikler üzerinde çalışmak için
- Yüksek kesim kapasitesi
- Mil 6 mm

b mm	L mm	kod	
10	60	09880050	1
12	65	09880051	1

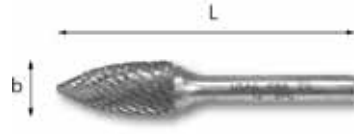

988 EG

Freze ucu

- Özel çelik, paslanmaz çelik, normal demirimalzemeler ve plastikler üzerinde çalışmak için
- Yüksek kesim kapasitesi
- Mil 6 mm

b mm	L mm	kod	
10	60	09880054	1
12	65	09880055	1

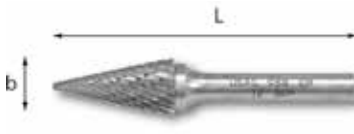

988 EM

Freze ucu

- Özel çelik, paslanmaz çelik, normal demirimalzemeler ve plastikler üzerinde çalışmak için
- Yüksek kesim kapasitesi
- Mil 6 mm

b mm	L mm	kod	
10	60	09880058	1
12	65	09880059	1



988 E/S10

Freze ucu seti, 10'lu

- Çelik sac kutuda 10 parça olarak temin edilir:
8 parça (10 e 12 şekil EA-EC-EF-EG)
2 parça (12 şekil ED-EM)

ş gr	kod	
600	09880062	1



988 G

Panç testereler

- İnce kalınlıkta her türlü malzemeyi delmek için
- HSS çelikten değişken dişler
- Yan çentikler
- Kesme derinliği maksimum 38 mm

a mm	L mm	kod	
19	51	Q09880102	1
22	51	Q09880103	1
25	51	Q09880105	1
29	51	Q09880108	1
35	51	Q09880111	1
38	44	Q09880113	1
40	50	Q09880114	1
44	44	Q09880116	1
51	44	Q09880119	1
57	44	Q09880121	1
64	44	Q09880124	1
65	50	Q09880125	1
67	50	Q09880126	1
68	50	Q09880127	1



988 GA2

Panç testereler

- Testereler için adaptör 35÷68

ş gr	kod	
140	Q09880135	1



988 GA4

Panç testereler

- Testereler için adaptör 19÷29

ş gr	kod	
30	Q09880137	1



988 G/S12

Panç testere seti, 10'lu

- Plastik çantada şunlarla birlikte temin edilir:
- 10 parça 988 G (19-22-25-29-35-38-44-51-57-64)
- 1 parça 988 GA2
- 1 parça 988 GA4

kg	kod	
1,2	09880100	1



988 LA/S14

DIN 338 DIN 371/376

Matkap Ucu Takımı

- Standart ve HSS-G delikler için matkap uçları
- Öğütülmüş
- ABS kutu içinde

Delme Çapı	M Kılavuz
2,5	3x0,5
3,3	4x0,7
4,2	5x0,8
5,0	6x1
6,8	8x1,25
8,5	10x1,5
10,2	12x1,75

kg	kod	
2,7	09880070	1



988 MA/S19

DIN 338

Matkap Ucu Takımı

- HSS-G matkap uçları
- Öğütülmüş
- ABS kutu içinde
- Çaplar 1,0-1,5-2,0-2,5-3,0-3,5-4,0-4,5-5,0-5,5-6,0-6,5-7,0-7,5-8,0-8,5-9,0-9,5-10,0

kg	kod	
0,6	09880073	1



988 MA/S25

DIN 338

Matkap Ucu Seti

- HSS-G matkap uçları
- Öğütülmüş
- ABS kutu içinde
- Çaplar 1,0-1,5-2,0-2,5-3,0-3,5-4,0-4,5-5,0-5,5-6,0-6,5-7,0-7,5-8,0-8,5-9,0-9,5-10,0-10,5-11,0-11,5-12,0-12,5-13,0

kg	kod	
1,23	09880074	1



990 B PA UNI 5487 ISO 234 DIN 7285

Düz eğe

- Kaba diş
- Plastik sap

a mm	a "	L mm	kod	
200	8	320	09900136	5



990 B PB UNI 5489 ISO 234 DIN 7285

Yarı yuvarlak eğe

- Kaba diş
- Plastik sap

a mm	a "	L mm	kod	
200	8	320	09900137	5

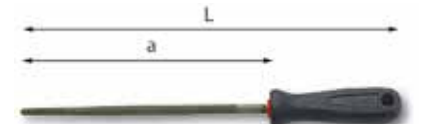

990 B PC UNI 5494 ISO 234 DIN 7285

Yuvarlak eğe

- Kaba diş
- Plastik sap

a mm	a "	L mm	kod	
200	8	320	09900138	5

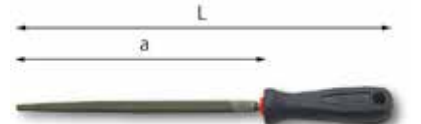

990 B PD UNI 5493 ISO 234 DIN 7285

Kare eğe

- Kaba diş
- Plastik sap

a mm	a "	L mm	kod	
200	8	320	09900139	

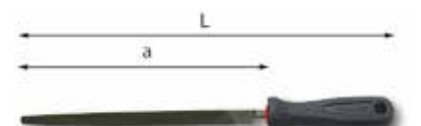

990 B PE UNI 5492 ISO 234 DIN 7285

Üçgen eğe

- Kaba diş
- Plastik sap

a mm	a "	L mm	kod	
200	8	320	09900140	5



990 B2/SE5

Eğе seti, 5'li (990 BPA / BPE)

- Plastik kabı içerisinde
- İnce Diş

ad. tanımlama	parti/ebat
1 Düz eğе	990 B PA/200
1 Yarı yuvarlak eğе	990 B PB/200
1 Yuvarlak eğе	990 B PC/200
1 Kare eğе	990 B PD/200
1 Üçgen eğе	990 B PE/200

İ gr	kod	İ
850	09900404	1



990 M PA UNI 5487 ISO 234 DIN 7285

Düz eğе

- Orta diş
- Plastik sap

a mm	a "	L mm	kod	İ
200	8	320	09900116	5

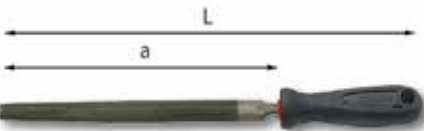

990 M PB UNI 5489 ISO 234 DIN 7285

Yarı yuvarlak eğе

- Orta diş
- Plastik sap

a mm	a "	L mm	kod	İ
200	8	320	09900117	5

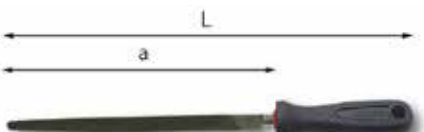

990 M PC UNI 5494 ISO 234 DIN 7285

Yuvarlak eğе

- Orta diş
- Plastik sap

a mm	a "	L mm	kod	İ
200	8	320	09900118	5



990 M PD UNI 5493 ISO 234 DIN 7285

Kare eğе

- Orta diş
- Plastik sap

a mm	a "	L mm	kod	İ
200	8	320	09900119	5



990 M PE UNI 5492 ISO 234 DIN 7285

Üçgen eğе

- Orta diş
- Plastik sap

a mm	a "	L mm	kod	İ
200	8	320	09900120	5



990 M2/SE5

Set of 5 files (990 M PA-M PE)

- Supplied in plastic wallet
- Second cut

ad. tanımlama	parti/ebat
1 Düz eğе	990 M PA/200
1 Yarı yuvarlak eğе	990 M PB/200
1 Yuvarlak eğе	990 M PC/200
1 Kare eğе	990 M PD/200
1 Üçgen eğе	990 M PE/200

İ gr	kod	İ
850	09900405	1

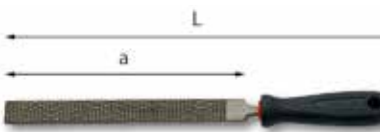

990 F

Törpü

- Karışık ve kaba kesim
- Plastik sap

a mm	a "	L mm	kod	İ
200	8	320	9900086	5



990/1

Yedek sap

- BPA-BPB-BPC-F-MPA-MPB-MPC eğeler için

İ gr	kod	İ
35	990011	5

990/2

Yedek sap

- BPD-BPE-MPD-MPE eğeler için

İ gr	kod	İ
35	990012	5



990 RV9

Eğeler ve raspalar için stantlar

- Emalıy çelik sac

L mm	İ gr	kod	İ
330	165	Q990100	1

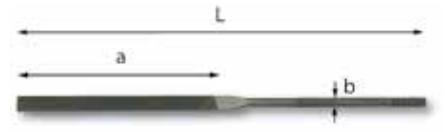

991 A

UNI 5669

Düz saatçi eğesi

- Orta diş

L mm	a mm	b mm	kod	İ
160	80	3,5	991001	5

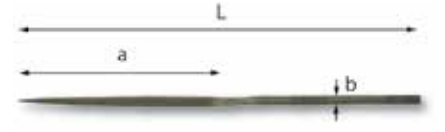

991 B

UNI 5670

Üçgen saatçi eğesi

- Orta diş

L mm	a mm	b mm	kod	İ
160	80	3,5	991002	5

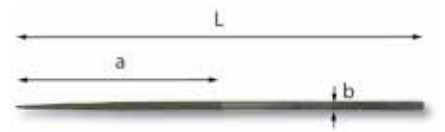

991 C

UNI 5670

Yuvarlak saatçi eğesi

- Orta diş

L mm	a mm	b mm	kod	İ
160	80	3,5	991003	5

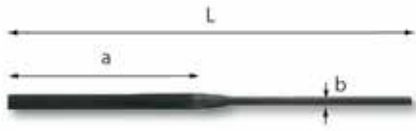
**991 D**

UNI 5669

Kesim saatçi eğesi

- Orta diş

L mm	a mm	b mm	kod	
160	80	3,5	991004	5

**991 E**

UNI 5670

Kare saatçi eğesi

- Orta diş

L mm	a mm	b mm	kod	
160	80	3,5	991005	5

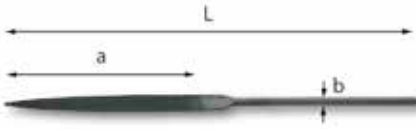
**991 F**

UNI 5670

Düz konik saatçi eğesi

- Orta diş

L mm	a mm	b mm	kod	
160	80	3,5	991006	5

**991 G**

UNI 5669

Yuvarlak kenarlı düz saatçi eğesi

- Orta diş

L mm	a mm	b mm	kod	
160	80	3,5	991007	5

**991 H**

UNI 5670

Yarı yuvarlak saatçi eğesi

- Orta diş

L mm	a mm	b mm	kod	
160	80	3,5	991008	5

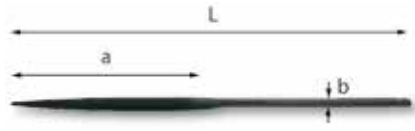
**991 I**

UNI 5670

Yarı yuvarlak saatçi eğesi

- Orta diş

L mm	a mm	b mm	kod	
160	80	3,5	991009	5

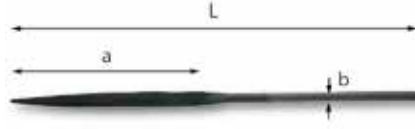
**991 J**

UNI 5670

Çapraz saatçi eğesi

- Orta diş

L mm	a mm	b mm	kod	
160	80	3,5	991011	5

**991 K**

UNI 5670

Bıçak saatçi eğesi

- Orta diş

L mm	a mm	b mm	kod	
160	80	3,5	991012	5

**991 L**

UNI 5670

Çubuk saatçi eğesi

- Orta diş

L mm	a mm	b mm	kod	
160	80	3,5	991013	5

**991 SE6****Saatçi eğesi seti, 6'lı**

- Plastik kabı içerisinde (A-B-C-D-E-F-I)

ad.	tanımlama	parti/ebat
1	Düz saatçi eğesi	991 A/160
1	Üçgen saatçi eğesi	991 B/160
1	Yuvarlak saatçi eğesi	991 C/160
1	Kare saatçi eğesi	991 E/160
1	Düz konik saatçi eğesi	991 F/160
1	Yarı yuvarlak saatçi eğesi	991 I/160

İ gr	kod	
80	991021	1

**991 SE12****İğne eğesi seti, 12'li**

- Plastik kabı içerisinde (A=L)

ad.	tanımlama	parti/ebat
1	Düz saatçi eğesi	991 A/160
1	Üçgen saatçi eğesi	991 B/160
1	Yuvarlak saatçi eğesi	991 C/160
1	Kesim saatçi eğesi	991 D/160
1	Kare saatçi eğesi	991 E/160
1	Düz konik saatçi eğesi	991 F/160
1	Yuvarlak kenarlı düz saatçi eğesi	991 G/160
1	Yarı yuvarlak saatçi eğesi	991 H/160
1	Yarı yuvarlak saatçi eğesi	991 I/160
1	Çapraz saatçi eğesi	991 J/160
1	Bıçak saatçi eğesi	991 K/160
1	Çubuk saatçi eğesi	991 L/160

İ gr	kod	
140	991022	1

**993 A****Çelik tel fırça**

- Paslanmaz çelik tel kılı model

L mm	kod	
270	993001	5

**993 B****Çelik tel fırça**

- Disk-fren-pabuçları temizlemek için
- Çelik kıllar

L mm	kod	
225	993003	5

**993 C****Sarı tel fırça**

- Elektrotları temizlemek için
- Pirinç teller

L mm	kod	
150	993005	5

**994 A****Kıl Fırça**

- Yumuşak kıllı model

L mm	bölüm mm	kod	
210	30x5	994001	5

**994 B****Kıl Fırça**

- Doğal kıllı model

L mm	bölüm mm	kod	
210	40x15	994002	5

**995 A****Perçin Tabancası**

- Hafif alaşım gövde
- Baskı çelik sac basınç kolu
- Yay etkili açılan saplar
- 3 adet değiştirilebilir meme ve servis anahtarları ile birlikte temin edilir

kapasite ø mm(Al) ø mm(Inox)	b mm	L mm	kod		
2,4÷4,8	2,4÷4	22	273	995001	1

**995 B****Perçin Tabancası**

- Hafif alaşım gövde
- Baskı çelik sac basınç kolu
- 3 adet değiştirilebilir memeye birlikte temin edilir

kapasite ø mm(Al) ø mm(Inox)	b mm	L mm	kod		
3÷5	3÷4	25	270	995002	1

**995 C****Kör somun perçinleri için perçin tabancası**

- Hafif alaşım gövde
- Baskı çelik sac basınç kolu
- 3 adet değiştirilebilir memeye birlikte temin edilir

kapasite ø mm	b mm	L mm	kod	
4÷6	23,5	335	995000	1

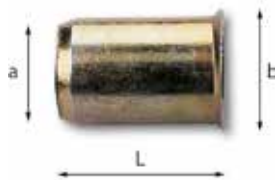
**995 AC****Kör somun perçinleri**

- Çelik gövde
- Çinko Krom kaplı yüzey
- 100 parçalık paket

M ø mm	a ø mm	b ø mm	L mm	kod	
4	5,9	6,75	10	995031	1
5	6,9	8	12	995032	1
6	8,9	10	13,5	995033	1

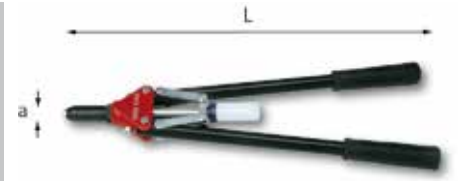
**995 L****Perçin Tabancası**

- Hafif alaşım gövde
- Borusal çelik saplar
- Kullanılmış çiviler için tutucu
- 3 adet değiştirilebilir memeye birlikte temin edilir

kapasite ø mm(Al) ø mm(Inox)	a mm	L mm	kod		
2,9÷6	2,9÷5	22	510	995003	1

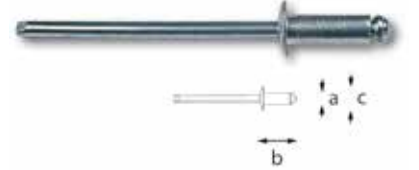
**995 AL****DIN 7337****Alüminyum perçinler**

- Standart yuvarlak kafa
- Çinko kaplama çelik perçinli alüminyum alaşım
- 100 parçalık paket

a mm	b mm	c mm	Ø delik mm	kod	
3	8	6,5	3	995010	1
3	10	6,5	3	995011	1
3	12	6,5	3	995012	1
4	10	8	4	995013	1
4	12	8	4	995014	1
4	14	8	4	995015	1
4	16	8	4	995016	1
4,8	12	9,5	5	995017	1
4,8	14	9,5	5	995018	1
4,8	16	9,5	5	995019	1
4,8	20	9,5	5	995020	1

**995 K****Perçin seti (501 parça)**

ad.	tanımlama	parti/ebat
1	Perçin Tabancası	995 A
100	Alüminyum perçinler	995 AL/3x8
100	Alüminyum perçinler	995 AL/3x10
100	Alüminyum perçinler	995 AL/4x10
100	Alüminyum perçinler	995 AL/4x12
100	Alüminyum perçinler	995 AL/4,8x12

LxPxH mm	a Kg	kod	
325x250x38	2	995005	1



997 A

İşkenceler

- Temel model
- Gövde ve kayar kol dövme çelikten
- Ayarlanabilir mafsallı basınç vidası

a mm	b mm	bölüm mm	İ Kg	kod	
160	80	16x7,5	0,5	09970002	2
200	100	19,5x9,5	0,9	09970003	2
250	120	22x10,5	1,2	09970004	2
300	140	25x12	1,8	09970005	2
400	120	25x12	1,9	09970006	2
500	120	25x12	2,1	09970007	2
600	120	25x12	2,3	09970008	2
800	120	27x13	3,3	09970009	1
1000	120	27x13	3,7	09970010	1



997 B

İşkenceler

- Hassas ayarlı çabuk kol modeli
- Gövde ve kayar kol dövme çelikten
- Ayarlanabilir basınç kapağı

a mm	b mm	bölüm mm	İ Kg	kod	
120	60	13,5x6,5	0,7	09970013	2
160	80	16x7,5	1	09970014	2
200	100	19,5x9,5	1,3	09970015	2
250	120	22x10,5	1,9	09970016	2
300	140	25x12	2,7	09970017	2
400	120	25x12	2,8	09970018	2
500	120	25x12	3	09970019	2



998 140A

EN 60974-1 60974-10

Çanta kaynak makinası

- MMA/TIG lehim için redresör teknolojili lehim donanımı
- Güç beslemesi 230 VAC
- Nominal akım 140 A
- Ayar kademesi 8-140 A
- Çalışma çevrimi %35'de 130 A
- Elektrot çapı Maksimum 3,25 - SICAK ÇALIŞTIRMA: otomatik
- YAPIŞMAZ: otomatik
- ARK KUVVETİ: otomatik
- Takviyeli havalandırma
- Termostatik koruma
- Çizik ark başlatılı TIG LEHİM (Tungsten Soy Gaz)
- Motorlu jeneratörlerle çalışma
- Koruma sınıfı IP21
- Kompakt ve hafif (sadece 4 kg), elektrot lehim kiti ile birlikte komple
- EN 60974-1 60974-10 kurallarına uyumlu

İ Kg	kod	
4	09980000	1



998/1

998 140A - 998 K1 için elektrot lehimleme kiti

- Bağlantı DINSE 25

İ Kg	kod	
1	Q09980002	1



998/2

998 140A + 998 K1 lehim ekipmanı için TIG el lambası

- Bağlantı DINSE 25
- Kablo uzunluğu: 3,7 m

İ Kg	kod	
1	Q09980004	1



EN 60974-1 EN 50199
73/23 CEE 93/68 CEE
89/336 CEE

998 K1 170A

Çanta kaynak makinası

- MMA/TIG legim için redresör lehim donanımı
- Güç beslemesi 230 VAC
- Nominal akım 170 A
- Ayar kademesi 8-170 A
- İstisnai çalışma çevrimi %40'da 160 A
- Elektrot çapı Maksimum 4 mm
- Verimlilik 0,85
- Güç faktörü (cos) 0,9
- Her türlü elektrotu (rutil, temel, oksitlenmez, döküm demir vs.) profesyonel ve güvenilir bir şekilde lehim yaparken kullanılabilir
- SICAK ÇALIŞTIRMA: otomatik
- YAPIŞMAZ: otomatik
- ARK KUVVETİ: otomatik
- Takviyeli havalandırma
- Termostatik koruma
- Aşırı gerilim koruması
- Çizik ark başlatılı TIG LEHİM (Tungsten Soy Gaz)
- Motorlu jeneratörlerle çalışma
- Koruma sınıfı IP23
- Kompakt ve hafif (sadece 5 kg), minimum boyutlar (120x310x270 mm) aşağıdakilerle birlikte komple: darbeye dayanıklı çanta, elektrot lehim kiti, koruma camlı maske, fırça-çekiç
- Modern tasarım
- EN 60974-1 EN 50199 73/23CEE 93/68 CEE 89/336 CEE kurallarıyla uyumlu

İ Kg	kod	
5	09980001	1



EN 60974-1

EN 60974-10 EN60974-7

1001 A/K1

Plazma hava kutusu

- Güç beslemesi 230 VAC
- Frekans 50-60 Hz
- Otomatik ayar kademesi
- Pilot ark akımı 20 A
- İş çevrimi 20 A %60
- Dahili basınçlı hava ve pilot ark çakma donanımı
- Kafes kesmenin yanı sıra her türlü malzeme ile birlikte kullanılmak üzere
- Basit ve kolay kullanım için otomatik akım kontrolü
- Motorlu jeneratörlerle çalışma
- Otomatik havalandırma
- Otomatik termostatik koruma
- Otomatik aşırı gerilim koruması
- Koruma sınıfı IP21
- Yalıtım sınıfı H
- Hassas kesim 6 mm
- Ayrım kesimi 10 mm
- EN 60974-1, EN 60974-10, 60974-7 CEE kurallarıyla uyumlu

Kg	kod	
18	10010001	1



1308 K1

NISSAN/OPEL/RENAULT için zamanlama alet seti

- DİZEL (kayış) motorlar: 1.5 DCI, 1.9 DCI, 1.9 DTI, 1.9 CDTi (F9Q), 2.2 DCI, 2.2 Dti, 2.5 Dci, 2.5 DCTi

Kg	kod	
2,3	13080085	1



1308 K2

RENAULT için zamanlama alet seti

- BENZİNLİ (kayış) motorlar: 1.2 16V, 1.4, 1.4 16V, 1.6, 1.6 16V, 1.8, 2.0, 2.0 16V, 2.0 IDE, 2.0 TURBO

Kg	kod	
2,4	13080086	1



1311 K1

FORD/MAZDA için zamanlama alet seti

- DİZEL (kayış) motorlar: 1.4 TDCi, 1.6 D, 1.6 TDCi, 1.8 D, 1.8 D TURBO, 1.8 TDCi, 1.9 TDI PD, 2.5 D, 2.5 D TURBO

Kg	kod	
2,2	13110085	1



1311 K2

FORD için zamanlama alet seti

- BENZİNLİ (kayış) motorlar: 1.25, 1.4, 1.6, 1.6 Ti-VCT, 1.6 SCTi EcoBoost, 1.8, 2.0

Kg	kod	
1,2	13110086	1



1312 K1

OPEL için zamanlama alet seti

- DİZEL motorlar: 1.5 D, 2.0 DTI (zincir), 2.0 D TURBO, 2.2 DTI (zincir), 2.2 D, 3.0 D TURBO, 3.1 D TURBO

Kg	kod	
3	13120085	1



1312 K2

OPEL için zamanlama alet seti

- BENZİNLİ motorlar: 1.0/1.2/1.4 (X ve Z zincir motorlar), 1.6-1.6 OPC/XR, 1.8-2.0 TURBO

Kg	kod	
1,5	13120086	1



1313 K1

CITROEN/PEUGEOT için zamanlama alet seti

- DİZEL (kayış) motorlar: 1.4 Hdi, 1.5 D, 1.6 Hdi, 1.9 D, 2.0 Hdi, 2.0 DHdi 16V, 2.2 Hdi, 2.5 D TURBO

Kg	kod	
2,3	13130085	1



1313 K2

CITROEN/PEUGEOT için zamanlama alet seti

- BENZİNLİ (kayış): 1.0, 1.1, 1.4, 1.6, 1.6 VTS, 1.8 16V, 2.0, 2.0 16V, 2.2

kg	kod	1
1,9	13130086	1



1315 K1

AUDI/VW/SEAT/SKODA için zamanlama alet seti

- DİZEL (kayış) motorlar: TDI PD 1.2-1.4-1.9-2.0, TDI CR 1.6-2.0, SDI 2.0

kg	kod	1
1,8	13150085	1



1315 K2

AUDI/VW/SEAT/SKODA için zamanlama alet seti

- BENZİNLİ (kayış) motorlar: 1.4 16V, 1.4 FSI, 1.6-1.6 16V-1.6 FSI
- DİZEL (kayış) motorlar: 1.7 D, 1.7 SDI, 1.9 D, 1.9 TDI, 1.9 SDI, 1.9 D TURBO, 2.5 TDI (6 döngüü devirli pompa)

kg	kod	1
2,3	13150086	1



1315 K3

AUDI/VW/SEAT/SKODA için zamanlama alet seti

- BENZİNLİ (zincir) motorlar: 1.2 6V 3 dön, 1.2 12V 3 dön, 1.4 TSI, 1.4 FSI, 1.6 FSI

kg	kod	1
2	13150087	1



1315 K4

Zamanlama alet seti

- DİZEL (kayış) motorlar: Oval kasnaklı TDI PD 1.9-2.0

kg	kod	1
0,3	13150088	1



1344 K1

ALFA/FIAT/LANCIA/OPEL/SUZUKI/FORD için zamanlama alet seti

- DİZEL (zincir) motorlar: 1.3 Multijet, 1.3 CDTi, 1.3 TDCi, 1.3 JTD/Multijet

kg	kod	1
1,4	13440085	1



1344 K2

ALFA/FIAT/LANCIA/OPEL için zamanlama alet seti

- DİZEL (kayış) motorlar: 1.6 JTDM 16V, 1.6 Multijet, 1.9 Multijet, 1.9 CDTi (Z19), 1.9 JTD, 1.9 JTD/Multijet, 2.0 JTDM 16V, 2.0 Multijet, 2.4 JTD

kg	kod	1
1	13440086	1



1344 K3

FIAT/ALFA için zamanlama alet seti

- BENZİNLİ motorlar: 0.9 TwinAir, 1.4 MultiAir

kg	kod	1
1,7	13440087	1

**1410****Benzinli motorlar için kompresyon test cihazı**

- 1/10 silindir
- Plastik çantada temin edilir

ad.	tanımlama	parti/ebat
1	Test kartları – benzinli (50 parça)	1410 B10
1	Yedek lastik tutucu (5 parça)	1410 B2
1	Buji adaptörü	1410 B6

LxPxH mm	bar	kg	kod	
440x380x100	4÷17	2,2	14100080	1

**1410 B****Buji adaptörleri**

parti	n°	tanımlama	kod	
1410 B1	1	Uzun Buji Adaptörü M14	14100011	1
1410 B3	3	Buji Adaptörü M14	14100013	1
1410 B4	4	Buji Adaptörü M18	14100014	1
1410 B5	5	Buji Adaptörü M10	14100015	1
1410 B6	6	Buji Adaptörü M12	14100016	1

1410 B2**Yedek lastik tutucu (5 parça)**

kg	kod	
40	14100012	1 13,10

**1410 B10****Test kartları – benzinli (50 parça)**

kg	kod	
120	Q14100001	1

**1450****Dizel motorlar için kompresyon test cihazı**

- 1/10 silindir
- Plastik çantada temin edilir

LxPxH mm	bar	kg	kod	
440x380x100	8÷40	2,3	14500080	1

**1450 DC1****Dummy ısıtıcı buji**

kg	kod	
65	14500010	1

**1450 DI1****Dummy enjektör**

kg	kod	
330	14500015	1

**1450 DI2****Dummy enjektör**

kg	kod	
215	14500016	1

**1450 DI3****Dummy enjektör**

kg	kod	
227	14500017	1

**1450 D10****Test kartları – dizel (50 parça)**

kg	kod	
120	Q14500001	1

**1510 N****Soğutma sistemi test cihazı**

- Soğutma sisteminin sızdırmazlığını kontrol eder (hortumlar, klipsler, radyatör, silindir kapağı contası)
- Pompa, basınç göstergesi ve vida kepleri ile birlikte plastik çantasında

LxPxH mm	kg	kod	
445x335x95	2,1	15100081	1

**1547****Soğutma Sistemi Filtrelerini Vakumlama Aleti**

- Hava alma vidası olmadan bile soğutma sistemlerini hızlı ve tam bir şekilde doldurmak için
- Hızlı ve güvenli işlemler
- 5 adaptörle birlikte plastik çantada temin edilir

LxPxH mm	kod	
315x315x150	15470001	1



1612 CE

Hafıza koruyucu (12V ve 24V)

- Güç geçici olarak kesildiğinde elektronik araç aksesuarlarının konfigürasyonunu ve kayıtlı verilerini saklar

kg	kod	
225	16120002	1



1612 B CE

Merkezi güç koruma aleti (12V)

- Elektronik cihazları, kaynak işlemleri sırasında meydana gelen gerilim dalgalanmalarından korur
- AÇIK/KAPALI led sinyali

kg	kod	
115	16120004	1



2500 A



1613 A 12V CE

Motor çalıştırma takviyesi 12V

- Acil durum starteri olarak, akü şarj etmek için veya araçlar (hafıza kaydedici) veya elektronik cihazlar için ek bir güç kaynağı olarak kullanılabilir 12V
- ABS darbeye dayanıklı kasa
- Aşırı voltaj koruması
- Sızdırmaz aküler için de uygundur
- Eğimli Inclined krokodil pensi
- Güç nakil şebekesi için şarj makinesi ve çakmak soketi için kablosu ile birlikte tedarik edilir

kg	kod	
12	2500	
850	230	
230	870	

LxPxH mm	kg	kod	
365x290x100	10	16130002	1



2500 A



1613 B 24V CE

Motor çalıştırma takviyesi 24V

- Acil durum starteri olarak, akü şarj etmek için veya araçlar (hafıza kaydedici) veya elektronik cihazlar için ek bir güç kaynağı olarak kullanılabilir 12V
- ABS darbeye dayanıklı kasa
- Aşırı voltaj koruması
- Sızdırmaz aküler için de uygundur
- Güç nakil şebekesi için şarj makinesi ve çakmak soketi için kablosu ile birlikte tedarik edilir

karakteristikler	ebat
çalışma gerilimi (V)	24
şarj gerilimi (V)	230
başlatma akımı (A)	2500
çalışma akımı (A)	850
kablo uzunluğu (mm)	1700

LxPxH mm	kg	kod	
390x305x160	19	16130005	1



You Tube

1651 CE

Dijital kızılötesi termometre

- Sıcaklığı uzaktan ölçmek için
- Entegre lazer işaretçi
- LCD arkadan aydınlatmalı ekran
- bellek fonksiyonları
- Otomatik güç kesme
- Salımlılık düzenlemesi
- Algılanan maksimum, minimum ve ortalama sıcaklığın gösterilmesi
- Algılanacak maksimum sıcaklık ayarı, algılandığında ışıklı uyarı
- Algılanacak minimum sıcaklık ayarı, daha düşük bir değere ulaşıldığında ışıklı uyarı
- Termokupl K (dahil değildir) ile uyumludur
- Kauçuk koruyucu kılıfı birlikte gelir

karakteristikler	ebat
Ölçme Aralığı (°C/°F)	-60÷625°C - 76÷1157°F
Çözünürlük	0,1°C / 0,1°F
hassasiyet	+/- 2%
Çıkarma	ayarlanabilir 0,1÷1
Optik rapor (D:S)	16:1
ekran	LCD arkadan aydınlatmalı
güç Kaynağı	AAA model 2 adet pil

kg	kod	
250	16510001	1



1785 A

Vakum/basınç pompası

- Kapasite: -1÷4 bar
- Vakum/basınç seçme valfi
- Alüminyum gövde
- 800 mm esnek hortum
- 30 adaptör
- Sıvı kabı dahildir
- Vakum: 0 ÷ -1 bar
- Basınç: 0 ÷ 4 bar
- Sıvıyı emme (motorin, fren sıvısı, soğutma sıvısı, vs.)
- Bir zamanlama ışığı ile vakum artışı
- AEI Renix ateşleme ile vakum artışı
- Yakıt tedarik sisteminin yalıtımı
- Karbüratör vanaları üzerinde çalışma
- Fren gücü yardımının yalıtımı
- Türbin boşalım kontrolü diyafrafları
- Plastik çantada temin edilir

kg	kod	
1,2	17850003	1



1785 B

Sıvı çıkarıcı

- Motordan, frenlerden, vites kutusundan yağ çıkarma ve her türlü araçtan antifriz sıvılarını çıkarma için
- Direkt olarak araç üzerinde, fren sıvısının hızlı ve kolayca değiştirilmesine olanak tanır
- Kullanım: kol ile manüel olarak sıkıştırılmış hava kullanılarak hava ile
- Kompakt boyutları ve hafifliği sayesinde pek çok sektörde kullanılabilir: Otomotiv, Sanayi, Denizcilik ve Havacılık
- Atölyenin dışında bile hızlı ve güvenli çalışma imkanı sunar
- Yağlara karşı yüksek direnç için depo ve polipropilen yapı
- Üst tarafta bulunan vakumlu supap
- Yan işaretçi ile çekilen sıvı miktarının kontrol edilme imkanı
- Deponun içindeki vakum, maksimum seviyeye erişildiğinde azalır
- Entegre taşıma kolu
- Farklı çaplara ve uzunluklara sahip 4 emme tüpü ile birlikte gelir
- 4 emme tüpünün bağlantısı için 150cm uzunluğunda uzun tüp ile donatılmıştır
- Kullanım kitapçığı ile birlikte gelir

karakteristikler

basıncı havayla çalışır	5÷8 bar
emilen sıvı sıcaklık aralığı	1÷100 °C
depo kapasitesi	9,5 litre
kapsanan aletler	1 ana hortum 1500 x Ø 16 mm - 4 emme hortumları: 400 x 9,5 mm, 700 x 6 mm, 850 x Ø 7 mm, 00 x 6 mm

LxPxH mm	İ Kg	kod	İ
230x302x627	4,1	17850005	1



1881 S1

Alternatör kasnaklarının sökülmesi ve takılması için universal kit

- Plastik kutuda temin edilir

ad. tanımlama	parti/ebat
1 Erkek anahtar XZN/M10	1881 A
1 Uzun bits XZN/M10	1881 B
1 Uzun bits TORX/T50	1881 C
1 Bits Tutucu lokma	1881 D
1 Z33 lokma	1881 E
1 Lokma	1881 F
1 Alternatör sökme aleti	1881/1

LxPxH mm	İ Kg	kod	İ
225x170x45	1	18810081	1



1881/1

Alternatör sökme ve takma aleti

- Yeni FIAT Grande Punto ve Croma'ya takılan alternatörleri sökmek ve takmak için

Diş profili XZN	z	kod	İ
M8	31	18810005	1



1950 A

Kriko ayağı çifti 2,2 t

- Pozisyona ayarlanabilir
- Zincirli burdurma pimi

karakteristikler	ebat
kapasite (t)	2,2
en fazla yükseklik (mm)	492
en düşük yükseklik (mm)	295

LxPxH mm	kod	İ
300x230x300	19501000	1



1951 A

Yuvarlak kriko

- Vida yerleştirme
- Aşırı yük vanası

	1951 A2 2T	1951 A6 6T	1951 A12 12T	1951 A20 20T
kapasite (kg)	2000	6000	12000	20000
en düşük yükseklik (mm)	183	219	240	242
en fazla yükseklik (mm)	398	427	473	475
Taban uzunluğu (mm)	95	115	134	159
Taban genişliği (mm)	95	102	134	150
Vida yerleştirme (mm)	50	75	80	80
Hidrolik yer değiştirme (mm)	115	133	153	153
ağırlık (kg)	2,6	5,5	8,9	13,5

Kapasite	LxPxH mm	kod	İ
2 (2t)	95x95x183	19510001	1
6 (6t)	115x102x219	19510002	1
12 (12t)	134x134x240	19510003	1
20 (20t)	159x150x242	19510004	1



1953 A CE

Katlanır atölye vinci

- 2006/42/CE makine düzenlemesine uyum
- Nominal yük: 1000 kg
- Maks. uzatma ile yük: 700 kg
- Boyutları: 1800x820 mm
- Maksimum uzunluk: 1625 mm
- Maksimum yükseklik: 2415 mm
- Kontrollü alçalma hızı
- herhangi bir alet olmadan anında ayarlar
- Aşırı manevra kabiliyeti için 4 yerleşik tekerlek

LxPxH mm	İ Kg	kod	İ
1800x820x2415	121	19530002	1



2200 BK

Teflon Koruma Desteği

- USAG 2520 servis krikosu ile birlikte kullanıma uygundur
- Alaşım şasiyi hasarlardan korur

LxPxH mm	İ Kg	kod	1
320x170x70	4,4	Q22000022	1



2500 CE

Hidrolik servis krikosu 1,5t - Yüksekçe kaldırma

- 2006/42/CE Makine Yükümlülükleri Standardına uygun
- Kontrol dışı düşmeleri önlemek için güvenlik hava vanası
- 7 tekerlekli model: yüksek manevra yeteneği için orta tekerlek
- Eyer yastığı Polyurethane covered
- tekerlekler Polyamide

karakteristikler	ebat
kaldırma gücü (t)	1,5
en fazla kaldırma yüksekliği (mm)	775
en düşük kaldırma yüksekliği (mm)	110

LxPxH mm	İ Kg	kod	1
1310x435x165	61,5	25000001	1



2510 CE

Hidrolik servis krikosu 2t - 4 tekerlek

- 2006/42/CE Makine Yükümlülükleri Standardına uygun
- Kontrol dışı düşmeleri önlemek için güvenlik hava vanası
- Eyer yastığı Polyurethane covered
- tekerlekler Polyamide

karakteristikler	ebat
kaldırma gücü (t)	2
en fazla kaldırma yüksekliği (mm)	465
en düşük kaldırma yüksekliği (mm)	75

LxPxH mm	İ Kg	kod	1
800x260x135	32	25100001	1



2510 A CE

Hidrolik servis krikosu 2t - 6 tekerlek

- 98/37/CE I/II/III/IV Makine Yükümlülükleri Standardına uygun ve EN 1494
- Kontrol dışı düşmeleri önlemek için güvenlik hava vanası
- 6 tekerlekli model: ızgara ve düzgün olmayan zeminler üzerinde de yüksek manevra yeteneği
- Eyer yastığı Polyurethane covered
- tekerlekler Polyamide

karakteristikler	ebat
kaldırma gücü (t)	2
en fazla kaldırma yüksekliği (mm)	465
en düşük kaldırma yüksekliği (mm)	75

LxPxH mm	İ Kg	kod	1
940x330x135	33	25100002	1



2510 B CE

Hidrolik Servis Krikosu 2ton - Mekanik Pedallı Durma

- 2006/42/CE Makine Yükümlülükleri Standardına uygun
- Kontrolsüz düşüşleri önlemek için güvenli emniyet subaplı
- Mekanik Pedallı Durma 290mm kaldırma yüksekliğinde
- Eyer yastığı Polyurethane covered
- Tekerlekler Polyamide

karakteristikler	ebat
kaldırma gücü (t)	2
en fazla kaldırma yüksekliği (mm)	465
en düşük kaldırma yüksekliği (mm)	75

LxPxH mm	İ Kg	kod	1
880x260x135	32,5	25100003	1



2520 CE

Hidrolik servis krikosu 2t - EKSTRA DÜZ

- 98/37/CE I/II/III/IV Makine Yükümlülükleri Standardına uygun ve EN 1494
- Kontrol dışı düşmeleri önlemek için güvenlik hava vanası
- 5 tekerlekli model: orta tekerlek ile yüksek manevra yeteneği
- Eyer yastığı poliüretan
- kaplı 2 polyamit / 2 alüminyum

karakteristikler	ebat
kaldırma gücü (t)	2
en fazla kaldırma yüksekliği (mm)	520
en düşük kaldırma yüksekliği (mm)	48 (pedsiz)
en düşük kaldırma yüksekliği (mm)	65 (pedli)

LxPxH mm	İ Kg	kod	1
920x260x135	43	25200001	1



2530 CE

Hidrolik servis krikosu 3t - Ticari Araçlar

- 98/37/CE I/II/III/IV Makine Yükümlülükleri Standardına uygun ve EN 1494
- Kontrol dışı düşmeleri önlemek için güvenlik hava vanası
- Eyer yastığı Polyurethane covered
- tekerlekler Polyamide

karakteristikler	ebat
kaldırma gücü (t)	3
en fazla kaldırma yüksekliği (mm)	525
en düşük kaldırma yüksekliği (mm)	140

LxPxH mm	kg	kod	
1150x260x185	50	25300001	1



2800 A

Çift frenli PAD yayıcı

- 1, 2 veya 4 piston için
- Pistonlara, göbeklere veya kompaslara zarar gelmesini önler
- Paralel piston geri çekilmesi sağlar
- 180 ° dönebilen çift çelik çene
- Maksimum basınç 225 kg
- Ön bırakma kolu

kg	kod	
1,2	28000083	1



2800 N/S11

Fren pistonları için alet aksesuarı

- El freni ile veya olmadan itip çevirme işlemleri ile disk freni pistonlarını hareket ettirir
- Pistonlar üzerindeki basınç, dönüş açısından bırakılır
- Saat yönünde ve saatin tersi yönde arka vida
- Plastik çantada temin edilir

LxPxH mm	kg	kod	
340x240x45	1,6	28000082	1



You Tube

2847/2 CE

Hava takviye tapası

- Arabalardaki ve sanayi araçlarındaki fren devrelerinin değiştirilmesi, doldurulması ve takviyesi için
- DOT 3, DOT 4, DOT 5.1 fren sıvıları için özel olarak tasarlanmış cihaz. LHM yok.
- 4 bara kadar ayarlanabilir basınç
- Deponun %10'unda (1 litre) otomatik duruş
- Krokodil pensli 12 V güç kaynağı
- Arka aksesuar muhafazası
- Kolay taşıma için entegre tekerlekler ve kol

karakteristikler

Çalıştırma sıvı sistemi	Peristaltik pompa (doğrudan/sıvı teması yok, sıvıda hava basıncı yok)
güç Kaynağı	12 V (krokodil pensleri)
depo kapasitesi	10 litre
basınç sınırlama cihazı	4 bar
spiral hortum	4 m (elastik)
kapsanan aletler	4 m
	yedek contalar; 1 çok-çaplı kapak 44-45-46mm (2847 N11), yeniden kullanılabilir tank yağı

kg	kod	
25 (with full tank))	28470083	1



2847 N4

Üniversal tapa (2847/1 için)

kg	kod	
450	Q28470098	1

Askılı kartonlarda aletler

İki farklı karton boyutu: 50x130 veya 70x180 mm.
Her bir üründe, EAN kodu ve ürün koduna sahip bir tanıtım etiketi bulunmaktadır.



042 P Eğri ağızlı, kılavuz pimli cımbız

- Dişli çene yapısı
- Paslanmaz çelik gövde
- Kromajlı kaplama



L mm	kod	
150	80000006	5

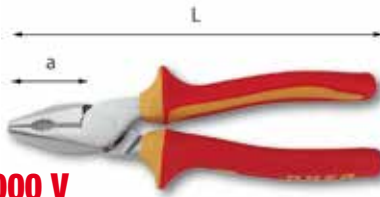

1000 V 085 N UNI 9894 DIN ISO 5746

Yüksek voltaj Kombine pense 1000 V

- Piyano teli için kesicili model
- Süper izoleli ergonomik sap
- Dişli çene yapısı
- Krom kaplamalı yüzey



L mm	2000 N/mm ² g max mm	a mm	kod	
180	1,8	36	80000010	1

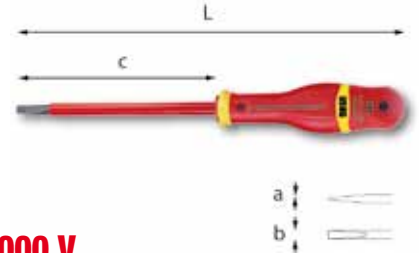

1000 V 092 UNI 10562 ISO 2380 DIN 5264

Yüksek Voltaj Düz Tornavida

- İzoleli Ergonomik sap
- Silikon Krom Manganez Çelik Ağız
- Fosfatlı kaplama



axbxc mm	L mm	kod	
0,4x2,5x75	169	80009014	5
0,6x3,5x100	204	80009016	5
0,8x4x100	209	80009018	5
1x5,5x125	234	80009020	5

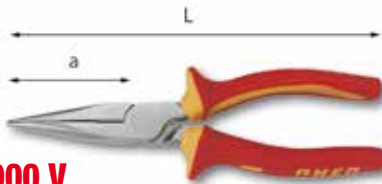

1000 V 081 N UNI 7926 DIN ISO 5745

Yüksek voltaj yarı yuvarlak uzun kargaburun

- Sert tel için kesicili model
- Süper izoleli ergonomik sap
- Dişli çene yapısı
- Krom kaplamalı yüzey



L mm	1600 N/mm ² g max mm	a mm	kod	
160	1,6	52	80000008	1

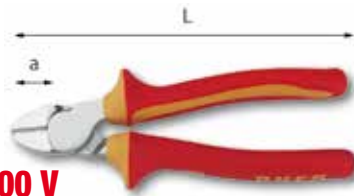

1000 V 087 N DIN ISO 5749

Yüksek voltaj yankeski 1000 V

- Sert tel için
- Süper izoleli ergonomik sap
- Krom kaplamalı yüzey



L mm	1600 N/mm ² g max mm	a mm	kod	
140	1,8	15,5	80000002	1



1000 V 092 PH UNI ISO 8764 DIN 5260

Yüksek Voltaj Yıldız Tornavida

- İzoleli Ergonomik Sap
- Silikon Krom Manganez Çelik Ağız
- Fosfatlı Kaplama



n°xa	L mm	kod	
1x100	209	80009035	5
2x125	245	80009037	5
3x150	275	80009039	1

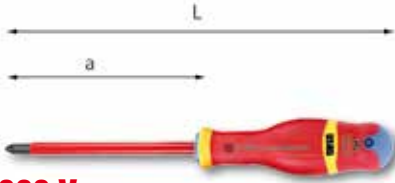

1000 V

092 PZ

UNI ISO 8764 DIN 5260

Yüksek Voltaj POZIDRIV Yıldız Tornavida

- İzoleli Ergonomik Sap
- Silikon Krom Manganez Çelik Ağız
- Fosfatlı kaplama



n°xa	L mm	kod	
0x75	179	80009043	5
1x100	209	80009045	5
2x125	245	80009047	5

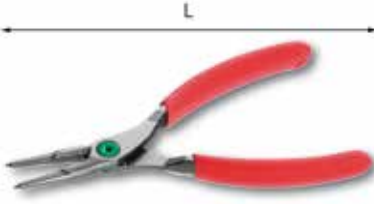

127 N

UNI 7914 DIN 5256

İç segman pensesi düz

- Kaymayan PVC kılıflı saplar
- Koruyucu emaylanmış yüzey



kapasite mm	L mm	kod	
12÷25	140	80000043	5
19÷60	185	80000044	5

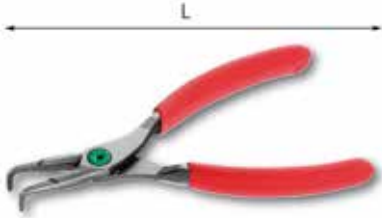

127 PN

UNI 7914 DIN 5256

İç segman pensesi eğri

- Kaymayan PVC kılıflı saplar
- Koruyucu emaylanmış yüzey



kapasite mm	L mm	kod	
12÷25	130	80000053	5
19÷60	175	80000054	5

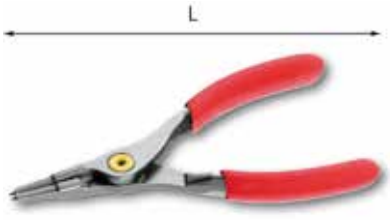

128 N

UNI 7915 DIN 5254

Dış segman pensesi düz

- Kaymayan PVC kılıflı saplar
- Koruyucu emaylanmış yüzey



kapasite mm	L mm	kod	
10÷25	140	80000060	5
19÷60	180	80000061	5



128 PN

UNI 7915 DIN 5254

Dış segman pensesi eğri

- PVC kılıflı saplar
- Koruyucu emaylanmış yüzey



kapasite mm	L mm	kod	
10÷25	140	80000070	5
19÷60	180	80000071	5

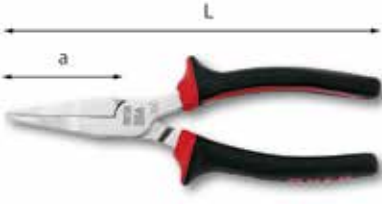

131 A

UNI 7925

Düz kargaburun

- Dişli ağız yapısı
- Ergonomik sap
- Krom kaplamalı yüzey



L mm	a mm	kod	
160	52	80000084	5



131 AP

UNI 7925

Eğri kargaburun

- Dişli ağız yapısı
- Ergonomik sap
- Krom kaplamalı yüzey



L mm	a mm	kod	
160	46	80000086	5

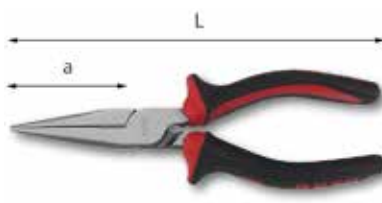

133 B

UNI 7926 DIN ISO 5745

Düz kargaburun

- Sert tel için kesicili model
- Dişli ağız yapısı
- Ergonomik sap
- Koruyucu emay kaplama



L mm	1600 N/mm ² ø max mm	a mm	kod	
160	1,6	50	80000110	5

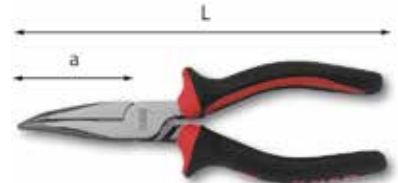

133 BP

UNI 7926

Eğri kargaburun

- Sert tel için kesicili model
- Dişli ağız yapısı
- Ergonomik sap
- Koruyucu emay kaplama



L mm	1600 N/mm ² ø max mm	a mm	kod	
160	1,6	46	80000111	5
200	2	69	80000113	5

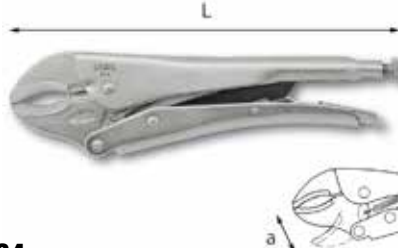

134

Ayarlı pense (Polis pense)

- Özel Krom Vanadyum çelik çeneler
- Baskı çelik sac gövde
- Nikel kaplamalı yüzey



L mm	a mm	kod	
180	28	80000117	5
250	42	80000118	5



147 N

Kablo sıyrıcılar

- Sıyırma derinliğini ayarlamak için vida



max mm ²	L mm	kod	
7	160	80000120	5



150 B

UNI 9894 DIN ISO 5746

Kombine pense

- Piyano teli için kesicili model
- Dişli ağız yapısı
- Ergonomik sap
- Koruyucu emay kaplama



L mm	2000 N/mm ² ø max mm	a mm	kod	
180	1,8	36	80000126	5
200	2	42	80000127	5



160

Kayış zımbası

- Altı değiştirilebilir zımbalı döner model
- PVC kılıflı saplar



Ø Zımba plakaları mm	kod	
2-2,5-3-3,5-4-4,5	80000140	1



180 B

UNI DIN ISO 8976

Yarı otomatik ayarlanabilir penseler

- Entegre regülasyon düğmesi
- 12 konumlu model
- Hızlı ve hassas germe
- Kutulu geçme sistem
- Kendi kendine kilitlenme
- Çenelerin yüksek frekanslı işlemi
- Tümüyle dövme çelik gövde
- Koruyucu emaye finisajlı ve parlak
- Aşırı güç uygulamak üzere geliştirilmiş ergonomik kulplar



L mm	a mm	kod	
250	36	80000156	1



180 C

UNI DIN ISO 8976

Papağan pense

- 7 konumlu model
- PVC kılıflı saplar
- Özel Krom Vanadyum çelik gövde
- Emay kaplama



L mm	a mm	kod	
250	36	80000154	5



180 V

UNI DIN ISO 8976

Papağan pense

- 7 konumlu model
- Özel Krom Vanadyum çelik gövde
- Emay kaplama



L mm	a mm	kod	
250	36	80000153	5



182 A

UNI DIN ISO 5748

Tepe keski

- Piyano teli için model
- Ergonomik sap
- Krom kaplamalı yüzey



L mm	± 2000 N/mm ² Ø max mm	a mm	kod	
160	1,6	6,5	80000160	2
200	2	7	80000161	2



185 B

UNI DIN ISO 5749

Yan Keski

- Sert tel için model
- Ergonomik sap
- Koruyucu emay kaplama



L mm	± 1600 N/mm ² Ø max mm	a mm	kod	
140	1,8	15,5	80000165	5
160	2	16,5	80000166	5



185 C

UNI DIN ISO 5749

Yan keski

- Sert tel için model
- PVC kılıflı saplar
- Siyah parlak kaplama



L mm	± 1600 N/mm ² Ø max mm	a mm	kod	
160	16,5	16,5	80000167	5



188 B

UNI DIN ISO 5749

Ağır hizmet Amerikan modeli yan keski

- Piyano teli kesme kolaylığı
- Ergonomik sap
- Koruyucu emay kaplama



L mm	± 2000 N/mm ² Ø max mm	a mm	kod	
160	1,6	18	80000168	5



199

DIN ISO 9242

İnşaatçı tipi kerpetenler

- Karbon çeliği
- Fosfatlı kaplama



L mm	a mm	kod	
190	15	80000190	5
225	17	80000191	5



201

DIN 6473

Junior demir testeresi

- 150 mm bıçak ağızları için hafif model
- Çelik baş
- Süper Hızlı Çelik Bıçağı ile verilir (inç başına 32 diş)



mm	Kanat	"	L mm	kod	
150	6		237	80000196	10



203 AN

Mafsallı saç kesme makası

- Düz kesim model
- Ergonomik sap



L mm	a mm	± 400 N/mm ² max mm	± 600 N/mm ² max mm	kod	
250	50	1,5	1	80000200	1

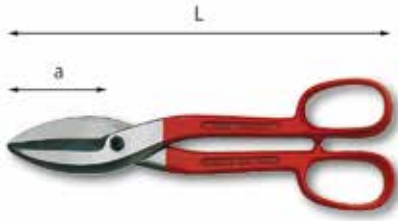

204

Sac kesme makasları

- Geniş düz bıçak ağızlı Amerikan modeli

L mm	a mm	400 N/mm ² max mm	600 N/mm ² max mm	kod	
200	48	1	0,7	80000205	1
250	58	1,2	0,8	80000206	1



207 C

Conta makası

- Mikro, kaymaz dişli model
- Büyük ergonomik çift malzemeli sap
- Boru tutma çeneleri
- Titanyum kaplamalı paslanmaz çelik gövde

L mm	a mm	İ gr	kod	
143	45	80	80000208	5



1/4

235 1/4" EN

UNI-ISO 2725-1 DIN 3124

Lokma anahtarları

- Özel Krom Molibden çelik
- Krom kaplamalı yüzey

O mm	b mm	L mm	kod	
4	6,9	22	80002003	5
4,5	7,5	22	80002004	5
5	8,2	22	80002005	5
5,5	8,8	22	80002006	5
6	9,4	22	80002007	5
7	10,9	22	80002008	5
8	11,9	22	80002009	5
10	14,6	22	80002011	5
11	15,7	22	80002012	5
12	16,9	22	80002013	5
13	17,6	22	80002014	5
14	18,6	22	80002015	5



1/2

235 1/2" EN

UNI-ISO 2725-1 DIN 3124

Lokma anahtarları

- Özel Krom Molibden çelik
- Krom kaplamalı yüzey

O mm	b mm	L mm	kod	
10	15,3	36	80002105	5
11	16,5	36	80002106	5
12	17,8	36	80002107	5
13	18,9	36	80002108	5
14	20,2	36	80002109	5
15	21,4	36	80002110	5
16	22,6	36	80002111	5
17	24,1	36	80002112	5
18	25,4	36	80002113	5
19	26,6	36	80002114	5
20	27,4	36	80002115	5
21	29,1	38	80002116	5
22	30,4	38	80002117	5
23	31,6	38	80002118	5
24	32,7	38	80002119	5
25	34,1	38	80002120	5
26	35,4	38	80002121	5
27	36,6	44	80002122	5
28	37,9	44	80002123	5
29	38,7	44	80002124	5
30	40,4	44	80002125	5
32	42,5	44	80002127	5



236 1/4"

UNI-ISO 3316 DIN 3123

Uzatmalar

- Özel Krom Vanadyum çelik
- Krom kaplamalı yüzey

L mm	kod	
50	80002281	5
100	80002282	5

236 3/8"

UNI-ISO 3316 DIN 3123

Uzatmalar

L mm	kod	
125	80002285	5
250	80002286	5

236 1/2"

UNI-ISO 3316 DIN 3123

Uzatmalar

L mm	kod	
125	80002288	5
250	80002289	5



237 A 1/4"

UNI-ISO 3315 DIN 3122

Cırcır kolu

- 72 dişli ve dar alanlarda çalışma için sadece 5 derecelik hareket açılı model
- Ergonomik sap
- Özel Krom Vanadyum çelik gövde
- Krom kaplamalı yüzey

L mm	b mm	kod	
122	25	80002302	1

237 A 3/8"

UNI-ISO 3315 DIN 3122

Cırcır kolu

L mm	b mm	kod	
183	30	80002304	1

237 A 1/2"

UNI-ISO 3315 DIN 3122

Cırcır kolu

L mm	b mm	kod	
257	38,5	80002306	1



241 1/4"

UNI-ISO 3316 DIN 3123

Üniversal mafsals

- Lokmanın istenen açığa ön ayarlanmasını sağlayan sürtünme yayı
- Özel Krom Vanadyum çelik
- Krom kaplamalı yüzey

L mm	a mm	kod	
40	14	80002365	2

241 3/8"

UNI-ISO 3316 DIN 3123

Üniversal mafsals

L mm	a mm	kod	
55	18	80002366	2

241 1/2"

UNI-ISO 3316 DIN 3123

Üniversal mafsals

L mm	a mm	kod	
68	24	80002367	2



243 1/4"

UNI-ISO 3315 DIN 3122

Araç

- Ergonomik Sap
- Krom Vanadyum çelik ağız
- Krom kaplı yüzey

L mm	a mm	kod	
170	50	80002380	1



246 3/8"

UNI-ISO 3316 DIN 3123

Adaptör

- Dişi tarafı 3/8" - erkek tarafı 1/4"
- Maksimum izin verilen tork 62 Nm
- Özel Krom Molibden çelik
- Krom kaplamalı yüzey

"	"	L mm	a mm	kod	
3/8	1/4	25	18	80002473	5

246 1/2"

UNI-ISO 3316 DIN 3123

Adaptör

- Dişi tarafı 1/2" - erkek tarafı 3/8"
- Maksimum izin verilen tork 202 Nm

"	"	L mm	a mm	kod	
1/2	3/8	37	22	80002474	5



247 1/4"

UNI-ISO 3316 DIN 3123

Adaptör

- Dişi tarafı 1/4" - erkek tarafı 3/8"
- Özel Krom Vanadyum çelik
- Krom kaplamalı yüzey

"	"	L mm	a mm	kod	
1/4	3/8	25	12	80002477	5

247 3/8"

UNI-ISO 3316 DIN 3123

Adaptör

- Dişi tarafı 3/8" - erkek tarafı 1/2"

"	"	L mm	a mm	kod	
3/8	1/2	35	18	80002478	5

247 1/2"

UNI-ISO 3316 DIN 3123

Adaptör

- Dişi tarafı 1/2" - erkek tarafı 3/4"

"	"	L mm	a mm	kod	
1/2	3/4	47	25	80002479	5



252 N

UNI 6736 ISO 10102 DIN 3110

Açık ağızlı anahtarlar

- 15 Derece açılı kafalar
- Krom Vanadyum çelik
- Krom kaplamalı yüzey

Ø mm	L mm	kod	
6x7	121	80003014	5
8x9	138	80003017	5
10x11	153	80003020	5
12x13	168	80003024	5
14x15	182	80003029	5
16x17	210	80003031	5
18x19	220	80003035	5
20x22	242	80003038	5
21x23	242	80003039	1
24x26	270	80003041	1
25x28	282	80003043	1
30x32	318	80003047	1
32x36	342	80003049	1



275

UNI 6742 DIN 3112

T lokma anahtar

- Çıkarılabilir kayar çubuk

Ø mm	a mm	L mm	kod	
7	11,3	215	80003202	1
8	12,5	235	80003203	1
10	15	260	80003205	1
12	17,5	260	80003207	1
13	19,2	260	80003208	1
14	20,5	260	80003209	1
15	21,7	285	80003210	1
17	24	285	80003212	1
19	26,5	310	80003214	1



276 CE

UNI 6743 ISO 2236 DIN 896

T kollu mafsallı lokma anahtarları

- Lokmanın istenen açıda ön ayarlanmasını sağlayan sürtünme yaylı universal mafsallı modeli
- Çıkarılabilir kayar çubuk

Ø mm	a mm	L mm	kod	
8	12	398	80003262	1
10	14,6	431	80003264	1
11	15,8	431	80003265	1
12	17	434	80003266	1
13	18,7	466	80003267	1
14	20,7	466	80003268	1
15	20,9	497	80003269	1
17	23,4	499	80003271	1
19	26	523	80003273	1
21	28,5	526	80003275	1

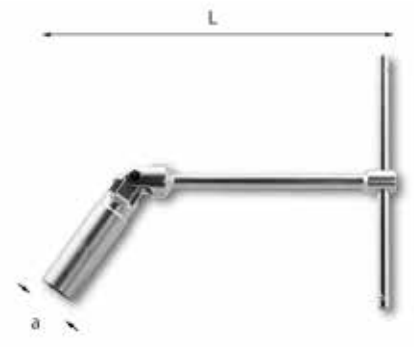

278 N

ISO 11168

T Kollu Mafsallı buji lokması

- Altı köşe lokma ağız
- Bujiyi tespit etmek için lastik conta
- Çıkarılabilir kayar çubuk

Ø mm	a mm	L mm	kod	
16	22	270	80003470	1
20,8	26	270	80003473	1



280 S6

6lı Allen Anahtar Seti

- 280/2,5-3-4-5-6-8 mm
- Kromajlı yüzey

İ gr	kod	
130	80003568	1

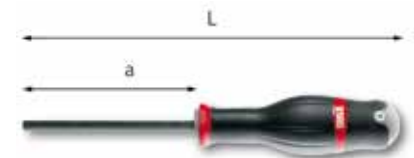

280 D

UNI 10753

Saplı Allen Tornavida

- Ergonomik Sap
- Krom Vanadyum Çelik Ağız
- Naturel Siyah kaplama

Ø mm	a mm	L mm	kod	
1,5	75	169	80003603	5
2	75	169	80003604	5
2,5	75	169	80003605	5
3	75	169	80003606	5

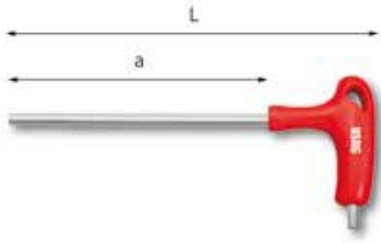

280 H

Plastik T saplı allen anahtarlar

- Allen vidalar için
- Ergonomik sap
- Özel Krom Vanadyum çelik ağız
- Krom kaplamalı yüzey



Ø mm	a mm	L mm	kod	
2	90	133	80003622	5
2,5	90	133	80003623	5
3	90	133	80003624	5
3,5	90	133	80003625	5
4	130	183	80003626	5
4,5	130	183	80003627	5
5	130	183	80003628	5
6	175	240	80003630	5
7	175	240	80003631	5
8	175	240	80003632	5
10	175	240	80003633	5

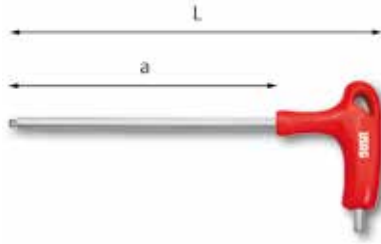

280 HTS

Küresel başlı ve T saplı allen anahtarlar

- Vidanın eksenine göre maksimum 25 Derecelik çalışma açısı veren model
- 280 H ile aynı özellikler



Ø mm	a mm	L mm	kod	
3	90	133	80003642	5
4	130	183	80003644	5
5	130	183	80003646	5
8	175	240	80003649	5

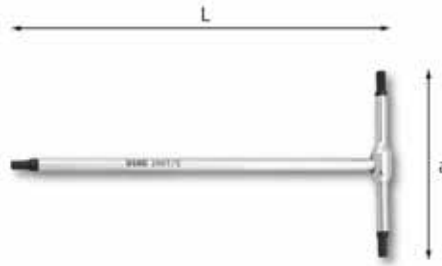

280 T

T-Allen Anahtarlar

- Allen vidalar için
- Özel Silikon Krom Vanadyum çelik
- Hassas ölçüm ve vida ile tam kavramayı sağlamak için 8 mm'ye kadar doğal siyah uçlu krom kaplı yüzey



Ø mm	a mm	L mm	a gr	kod	
2	62	125	22	80003666	5
2,5	62	125	22	80003667	1
3	75	150	26	80003668	5
4	90	180	63	80003670	5
5	105	210	100	80003671	5
6	105	210	145	80003672	5



283 N UNI 6740 ISO 10104 DIN 838

Yıldız anahtarlar



Ø mm	L mm	kod	
6x7	167	80003702	5
8x9	182	80003703	5
10x11	197	80003705	5
12x13	218	80003706	5
14x15	238	80003709	5
16x17	258	80003711	5
18x19	290	80003713	5
20x22	316	80003715	5



285

ISO 1711/1 UNI 6741 ISO 7738 DIN 3113 SAE AS 954E

Kombine anahtarlar

- 15° açılı ince açık ağız
- Ergonomik kavrama
- 15° eğimli çift altıgen kafa



Ø mm	L mm	b mm	kod	
6	115	4,0	80003770	5
7	122	4,1	80003771	5
8	133	4,6	80003772	5
9	138	4,6	80003773	5
10	145	5,1	80003774	5
11	155	5,2	80003775	5
12	162	5,4	80003778	5
13	170	5,7	80003779	5
14	180	5,9	80003780	5
15	185	6,1	80003781	5
16	195	6,6	80003782	5
17	202	6,6	80003783	5
18	208	7,4	80003784	5
19	216	7,4	80003785	5
20	224	7,5	80003786	1
21	233	8,3	80003787	1
22	248	8,6	80003788	5
23	257	8,9	80003789	1
24	267	8,9	80003790	5
25	274	9,8	80003791	1

285

Ø mm	L mm	b mm	kod	
26	285	9,8	80003792	1
27	295	9,8	80003793	1
28	305	9,8	80003794	1
29	320	10,5	80003795	1
30	340	10,5	80003796	1
32	355	11,0	80003797	1



285 K

ISO 7738 ISO 3318

Cırcırlı kombine anahtarlar

- Sağ-sol çevirme mandalı
- 15 derecelik açı
- 5 Derecelik çalışma açısı



Ø mm	L mm	kod	
6	127	80003861	5
7	139	80003862	5
8	139	80003863	5
9	149	80003864	5
10	158	80003865	5
11	164	80003866	5
12	171	80003867	5
13	177	80003868	5
14	190	80003869	5
15	198	80003870	5
16	207	80003871	5
17	224	80003872	5
18	235	80003873	5
19	247	80003874	5



288 N

UNI 6746 ISO 2236 DIN 896

Kovan anahtarlar

- Çekilmiş borudan imal edilmiş, altıgen ağızlı
- 292 tahrik çubukları için enlemesine delikler



Ø mm	a mm	b mm	L mm	kod	
6x7	10,5	11,5	100	80003903	4
8x9	13	14,5	108	80003904	4
10x11	16	17	116	80003905	4
12x13	19	20,5	124	80003907	4
14x15	21,5	22,5	132	80003909	4
16x17	24	26	140	80003910	4
18x19	27,5	28,5	148	80003912	4
20x22	29,5	32	156	80003914	4



289 N

UNI 6749 ISO 2236

Pipo anahtarlar

- Çekilmiş borudan imal edilmiş altıgen ağızlı
- 292 tahrik çubukları için enlemesine delikler



Ø mm	a mm	L mm	kod	
6	9,9	100	80004003	4
7	11,1	100	80004004	4
8	12,7	109	80004005	4

289 N

Ø mm	a mm	L mm	kod	
9	13,9	109	80004006	4
10	15,5	118	80004007	4
11	16,7	118	80004008	4
12	18,9	127	80004009	4
13	19,5	127	80004010	4
14	21,2	136	80004011	4
15	22,3	136	80004012	4
16	23,4	145	80004013	4
17	24,5	145	80004014	4
18	25,8	154	80004015	4
19	27	154	80004016	4
20	29,1	163	80004017	4
21	30,3	163	80004018	4
22	31,4	172	80004019	4

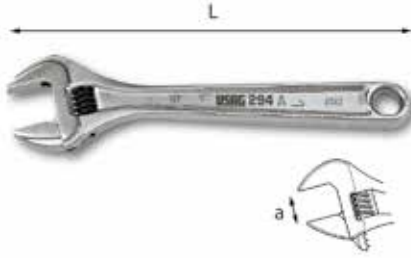

294 A

UNI 6734 DIN 3117

Kurbağacık anahtarlar

- 15 Derece açılı kafa, milimetre cinsinden ölçekli
- Makarayı sağa döndürerek kolayca açılan çeneler

L mm	a mm	kod	
150	20 (3/4")	80004052	5
200	27 (15/16")	80004053	5
250	30 (1 3/16")	80004054	5
300	35 (1 3/82)	80004055	5

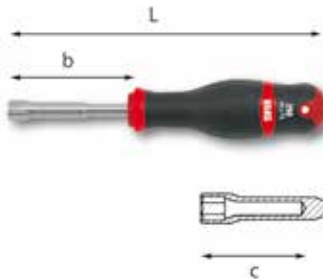

298

UNI 6750 ISO 2236

Lokma tornavidalar

- Ergonomik polipropilen sap
- Özel Krom Vanadyum çelik gövde
- Krom kaplamalı yüzey

Ø mm	b mm	c mm	L mm	kod	
5	75	25	188	80004102	5
6	75	35	188	80004103	5
7	75	35	193	80004104	5
8	75	50	193	80004105	5
9	75	50	193	80004106	5
10	75	50	193	80004107	5
13	75	50	198	80004110	5

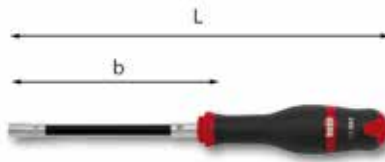

298 SN

Spiralli lokma tornavidalar (Esnek tip)

- Maksimum izin verilen burulma 10 Nm
- Ergonomik polipropilen
- Krom kaplamalı yüzey

Ø mm	b mm	L mm	kod	
6	155	270	80004132	2
7	155	270	80004133	2
8	155	270	80004134	2
10	155	300	80004136	2
13	155	300	80004139	2

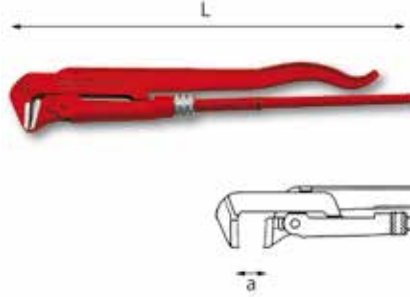

305 N

Maşalı boru anahtarı düz çeneli işveç modeli

- Krom Vanadyum çelik

L mm	Ø max	a mm	kod	
330	1	65	80004950	1
420	1 1/2	85	80004951	1

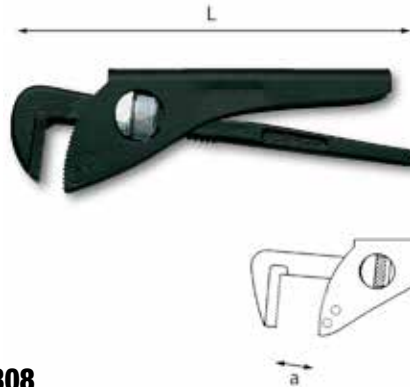

308

Maşalı boru anahtarı hafif tip

- Karbon çeliği

L mm	Ø max	a mm	kod	
175	1	45	80004961	5
225	1 1/2	60	80004962	5

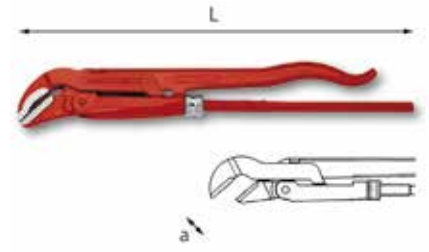

311 N

Maşalı boru anahtarı 45 Derece açılı ince, düz çeneli işveç modeli

- Krom Vanadyum çelik

L mm	Ø max	a mm	kod	
340	1	60	80004971	1
430	1 1/2	65	80004972	1

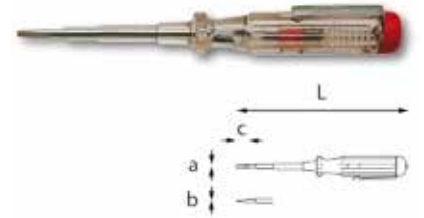

322 F

UNI 10562 ISO 2380 DIN 5264

Kontrol Kalemi 110÷380 Volt

- Sap ve kılıf tek parçaya termo şekillendirilmiş model
- Silikon Krom Vanadyum çelik ağız

axbxc mm	L mm	kod	
0,6x3,5x20	160	80004999	5

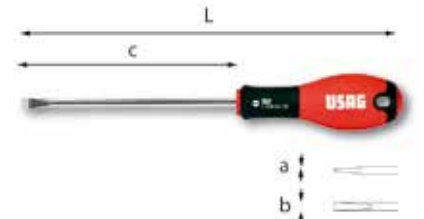

322

UNI 10562 ISO 2380 DIN 5264

Düz Tornavida

- Ergonomik Sap
- Krom Vanadyum Çelik Ağız
- Matlaştırılmış uçlu Krom kaplama

axbxc mm	L mm	kod	
0,4x2x50	148	80005220	5
0,5x3x75	173	80005203	5
0,8x4x100	202	80005205	5
1x5,5x125	230	80005208	5
1,2x6,5x150	266	80005210	5
1,6x8x175	291	80005212	5



322 PH +

UNI ISO 8764 DIN 5260

Yıldız Tornavida

- Ergonomik Sap
- Krom Vanadyum Çelik Ağız
- Matlaştırılmış uçlu Krom kaplama



n°xa	L mm	kod	
0x75	177	80005251	5
1x100	205	80005253	5
2x125	230	80005255	5



322 N -

UNI 10562 ISO 2380 DIN 5264

Düz Topaç Tornavida

- Topaç model
- Ergonomik Sap
- Krom Vanadyum Çelik Ağız
- Matlaştırılmış uçlu Krom kaplama



axbxc mm	L mm	kod	
0,8x4x30	90	80005327	5
1,2x6,5x30	90	80005329	5



322 NPH +

UNI 10562 ISO 2380 DIN 5264

Yıldız Topaç Tornavida

- Topaç model
- Ergonomik Sap
- Krom Vanadyum Çelik Ağız
- Matlaştırılmış uçlu Krom kaplama



n°xa	L mm	kod	
1x30	90	80005333	5
2x30	90	80005334	5

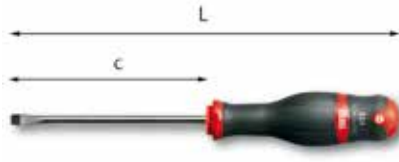

324 -

UNI 10562 ISO 2380 DIN 5264

Düz Tornavida

- Ergonomik Sap
- Özel Silikon Krom Manganez Çelik Ağız
- Cilalı uçlu Krom kaplama



axbxc mm	L mm	kod	
0,5x3x75	169	80006203	5
0,8x4x100	204	80006205	5
1x5,5x125	234	80006207	5
1x5,5x150	259	80006208	5
1,2x6,5x150	270	80006210	5
1,2x8x200	325	80006212	5

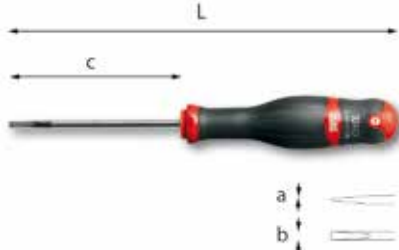

324 D -

UNI 10562 ISO 2380 DIN 5264

Düz Klemens Tornavida

- Ergonomik Sap
- Özel Silikon Krom Manganez Çelik Ağız
- Cilalı uçlu Krom kaplama



axbxc mm	L mm	kod	
0,4x2,5x50	144	80006220	5
0,5x3x75	169	80006221	5
0,8x4x100	204	80006223	5
1x5,5x125	234	80006225	5
1,2x6,5x150	270	80006227	1



324 PH +

UNI ISO 8764 DIN 5260

Yıldız Tornavida

- Ergonomik Sap
- Özel Silikon Krom Manganez Çelik Ağız
- Cilalı uçlu Krom kaplama



n°xa	L mm	kod	
0x75	179	80006251	5
1x100	209	80006253	5
2x100	220	80006255	5
3x150	275	80006258	5



324 PZ +

UNI ISO 8764 DIN 5260

Yıldız POZIDRIV/SUPADRIV Tornavida

- Ergonomik Sap
- Özel Silikon Krom Manganez Çelik Ağız
- Cilalı uçlu Krom kaplama



n°xa	L mm	kod	
0x75	179	80006271	5
1x75	184	80006272	5
2x100	220	80006273	5
3x150	275	80006279	1

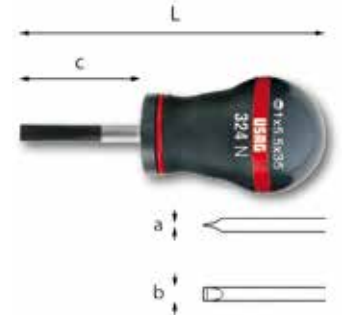

324 N -

UNI 10562 ISO 2380 DIN 5264

Düz Topaç Tornavida

- Topaç Tornavida
- Ergonomik Sap
- Özel Silikon Krom Manganez Çelik Ağız
- Cilalı uçlu Krom kaplama



axbxc mm	L mm	kod	
0,8x4x35	91	80006327	5
1x5,5x35	91	80006328	5
1,2x6,5x35	91	80006329	5

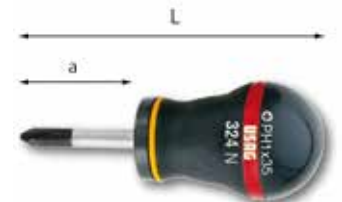

324 NPH +

UNI ISO 8764 DIN 5260

Yıldız Topaç Tornavida

- Topaç model
- Ergonomik Sap
- Özel Silikon Krom Manganez Çelik Ağız
- Cilalı uçlu Krom kaplama



n°xa	L mm	kod	
1x35	91	80006333	5
2x35	91	80006334	5



324 TX

TORX® Tornavida

- Ergonomik Sap
- Özel Silikon Krom Manganez Çelik Ağız
- Cilalı uçlu Krom kaplama



n°xa	L mm	kod	
T6x50	145	80006300	5
T7x50	145	80006301	5
T8x50	145	80006302	5
T9x75	170	80006303	5



324 STX

Delikli TORX® Tornavida

- Güvenlik Vidaları için
- Ergonomik Sap
- Özel Silikon Krom Manganez Çelik Ağız
- Cilalı uçlu Krom kaplama



n°xa	L mm	kod	
T10x75	179	80006316	5
T15x75	184	80006317	5
T20x100	220	80006318	5
T25x100	220	80006319	5
T27x100	220	80006320	1
T40x150	275	80006322	1

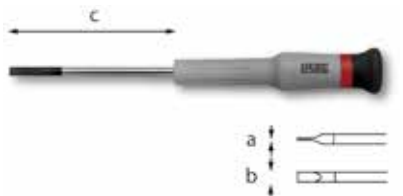

329 N

Elektronik düz tornavida

- Hassas vidalama için döner kafalı ergonomik sap
- Özel Silikon Krom Vanadyum çelik ağız
- Cilalı uçlu krom kaplamalı yüzey



axbxc mm	renk	L mm	kod	
0,2x1,5x35	Yellow	118	80006501	5
0,3x1,8x35	Green	118	80006502	5
0,4x2,5x35	Blue	118	80006505	5

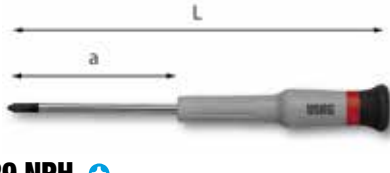

329 NPH

PHILLIPS® vidaları için tornavida

- Hassas vidalama için döner kafalı ergonomik sap
- Özel Silikon Krom Vanadyum çelik ağız
- Cilalı uçlu krom kaplamalı yüzey



n°xa	renk	L mm	kod	
00x35	Pink	118	80006521	5
0x35	Purple	118	80006523	5

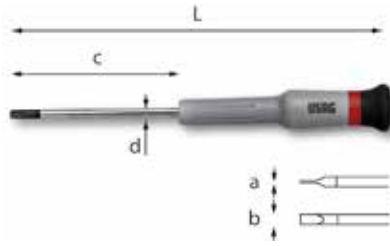

329 NTX

TORX® tornavida

- Hassas vidalama için döner kafalı ergonomik sap
- Özel Silikon Krom Vanadyum çelik ağız
- Cilalı uçlu krom kaplamalı yüzey



n°xa	renk	L mm	kod	
T5x35	Green	118	80006541	1
T6x35	Blue	118	80006542	1
T8x75	Red	168	80006544	1



443 B

Çemberli filtre anahtarı (otomobiller için)



kapasite ø mm	L max mm	kod	
65÷105	290	80007774	1



746

Kablo Pabucu Sıkma Pensesi

- Vida kesicili, kablo kesicili ve kablo sıyırıcılı model
- PVC sap
- Kesilmiş çelik sac gövde



L mm	mm²	kod	
235	0,5÷1 1,5÷2,5 4÷6	80008301	5



987 E

Esnek Spatula

- Parlak kaplamalı esnek paslanmaz çelik bıçak
- Ergonomik kaymaz sap



a mm	L mm	kod	
32	218	80008651	5
50	218	80008652	5
75	218	80008653	5



987 F

Sert Spatula

- Sert paslanmaz çelik ağız
- Düz model (32-50) ve eğri model (32P)
- Ergonomik kaymaz sap
- Arkada çelik kubbe



a mm	L mm	kod	
32	218	80008655	5
32P	218	80008656	5
50	218	80008657	5



993 A

Çelik tel fırça

- Paslanmaz çelik tel kıllı model



L mm	kod	
270	80008501	5





Kırmızı / mavi önlük

- Sağlam kumaş: % 65 polyester, % 35 pamuk

Ebat	kod	
M	Y08027282	1
L	Y08027283	1
XL	Y08027284	1
XXL	Y08027285	1



Tulum Kırmızı-Mavi kumaş

- Sağlam kumaş: 65% polyester, 35% pamuk
- Pamuklu dizlikler

Ebat	kod	
M	Y08027320	1
L	Y08027321	1
XL	Y08027322	1
XXL	Y08027323	1



Kırmızı / mavi çalışma önlüğü

- Sağlam kumaş: 65% polyester, 35% pamuk
- Pamuklu dizlikler ve dirseklikler

Ebat	kod	
M	Y08027324	1
L	Y08027325	1
XL	Y08027326	1
XXL	Y08027327	1



Kırmızı /mavi çalışma ceket

- 1 tanesinde 1 tane birden: uzun kollu/yelekli ceket
- % 100 polyester
- içinden astarlı ve doldurulmuş

Ebat	kod	
M	Y08027304	1
L	Y08027305	1
XL	Y08027306	1
XXL	Y08027307	1



Kırmızı / mavi çok cepli yelek

- Sağlam kumaş: % 65 polyester, % 35: pamuk
- Astarlı

Ebat	kod	
M	Y08027358	1
L	Y08027359	1
XL	Y08027360	1
XXL	Y08027364	1



Kırmızı / Mavi Sweatshirt

- % 100 pamuk
- Streç yaka ve kol

Ebat	kod	
M	Y08027295	1
L	Y08027296	1
XL	Y08027297	1
XXL	Y08027298	1



Kırmızı /mavi t shirt

- % 100 penye

Ebat	kod	
S	Y08027391	1
M	Y08027310	1
L	Y08027311	1
XL	Y08027312	1
XXL	Y08027313	1



Kısa kollu gömlek

- % 100 pamuk

Ebat	kod	
S	Y08027392	1
M	Y08027333	1
L	Y08027334	1
XL	Y08027335	1
XXL	Y08027336	1



Tişört, kısa kollu

- %100 penye

Ebat	kod	
S	Y08027537	1
M	Y08027538	1
L	Y08027539	1
XL	Y08027540	1
XXL	Y08027541	1



Mavi Şapka

- %100 penye
- Tek ölçü:arka ayar tokası

kod	
Y08027453	1



Uzun kollu USAG gömleği

- % 100 pamuk

Ebat	kod	
S	Y08027393	1
M	Y08027299	1
L	Y08027300	1
XL	Y08027301	1
XXL	Y08027302	1



Polo, kısa kollu

- %100 penye

Ebat	kod	
S	Y08027542	1
M	Y08027543	1
L	Y08027544	1
XL	Y08027545	1
XXL	Y08027546	1



Çok amaçlı Bant

- Streç koton,dikişsiz
- Rüzgara,soğuğa ve toza karşı korur
- Bandana, atkı, saç bandı veya kol bandı olarak kullanılabilir

kod	
Y08027470	1



Kırmızı / Mavi USAG Şapka

- % 100 penye
- Tek ölçü:arkadan ayarlı

kod	
Y08027303	1



Uzun kollu tişört

- Tam fermuarlı, çift sürgülü
- Streç yaka ve manşetler
- 2 fermuarlı cep
- 100% taranmış Drytech polyester

Ebat	kod	
S	Y08027547	1
M	Y08027548	1
L	Y08027549	1
XL	Y08027550	1
XXL	Y08027551	1



Kışlık şapka

- Akriilik, çift katlı 70gr
- Yalnızca tek boyut

kod	
Y08027559	1



Siyah /gri USAG ceket

- 1 tanesinde 2 tane birden: uzun kollu /yelekli ceket
- % 100 polyester
- İçinden "öttüylü”

Ebat	kod	
M	Y08027337	1
L	Y08027338	1
XL	Y08027339	1
XXL	Y08027340	1



Yağmurluk

- Rüzgarı engelleyen ceket, pamuk vatkalı
- Çekerek çıkartılan kapşon
- 2 Dış 1 iç cep
- Elastik yuva

Ebat	kod	
M	Y08027355	1
L	Y08027356	1
XL	Y08027357	1



Çalışma pantolonu

- 1 tanesinin içinde 2 tane birden: uzun pantolon/bermuda
- Çıkarılabilir bacak kısmı
- yan cepler
- Sağlam kumaş: 65% polyester, 35% pamuk

Ebat	kod	
48	Y08027315	1
50	Y08027316	1
52	Y08027317	1
54	Y08027318	1
56	Y08027319	1



Koruyucu giysi

- %100 polipropilen
- Yüz çevresi esnek kapüşon
- Bel, manşet ve ayak bileklerinin çevresi esnek
- Üstü kapalı fermuar
- 1 göğüs ve 2 arka cep
- EN340 DPI 1 kat. uygun

Ebat	kod	
XL	Y08027553	1



Koruyucu maske

- Zararlı tozlara ve aerosollere karşı koruyucu FFP1 maske
- EN 149:2001'e uygun
- Sınırları: 4,5 x TLV

kod	
Y08027554	1



Koruyucu kulak tıkaçları

- İpli kulak tıkaçları
- Plastik kutu
- EN352-2'ye uygun

kod	
Y08027555	1



Koruma gözlükleri

- POLİKARBONAT
- Hafif: yalnızca 23g.
- Buğulanmayan lensler
- DIR. 89/686/EEC

kod	
Y08027552	1



İş eldiveni

- Devamlı naylon iplik
- Avuç içi poliüretan kaplamalı
- Performans düzeyleri: 4131
- EN 388'e uygun

Ebat	kod	
9	Y08027519	1
10	Y08027520	1



Kırmızı / mavi çok cepli sırt çantası

- Polyester 600D
- Yanda 2 adet cep, önde 1 cep
- Telefon yuvası

kod 
Y08027345 1



Siyah Kronograf

- Analogic
- Quartz
- Paslanmaz Çelik kutu
- Deri kayış

kod 
Y08027370 1



Bellek çubuğu USB 237 B

- Kapasite: 4GB

kod 
Y08027557 1



Kalem

- 0.5mm uç
- Klipsli
- Kaymaz

kod 
Y08027434 1



Kırmızı/mavi torba

- Ön ve yan cepler
- Telefon gözü
- Ayarlanabilir fermuarlar ve kayış
- 600D naylon
- Boyutları: 34x11x14 cm

kod 
Y08027561 1



Saat

- Kuvars hareketli analogik
- Metal ve plastik kasa
- 100 m suya dayanıklı
- Lastik kayış

kod 
Y08027556 1



Xara Frost Kalem

- Klipsli
- Kaymaz

kod 
Y08027415 1



Spor çanta

- Çift alt bölme (kutu)
- Omuz askısı
- 1 ön ve 2 yan cep
- Polyester 600
- Boyutları: 53x32x50 (y) cm

kod 
Y08027560 1



Kumaş Kemer

- %100 koton
- Metal tokalı

kod 
Y08027469 1



Kimlik Askısı

- Dolanmaz sentetik bantlı
- Metal kancalı
- Anahtar ve kartlar için yaylı kısım
- Kancalı

kod 
Y08027414 1



USAG bloknotları

- Ebat: 15x21 cm
- kare kağıt

kod



Y08027278 25



Defter

- A6 Tucson sert kapak
- İç formatı 9x14 cm yuvarlak köşeli
- 160 çizgili sayfa
- Kağıt 120 gr
- Kitap ayracı
- Kalem tutacağı
- Esnek ön kapak

kod



Y08027565 1



Mini optik mouse

- Kompakt ölçüler, laptop ve norebook için
- Maks. uzunluk 76cm.
- USB bağlantılı

kod



Y08027436 1



Mousepad

- Ölçüler:23x19cm

kod



Y08027435 1



Bilezik

- PVC

kod



Y08027430 1



Araba için Deodorant

- Nane kokulu
- Asma için elastik
- Ölçüler 7.5x7.5cm

kod



Y08027428 1



Umbrella "Golfer"

- Metal gövde -Ahşap sap -130cm çapında

kod



Y08027416 1



Kağıt USAG Torba

- 170gr ambalaj kağıdından
- 45mm koton askılar
- Güçlü taban
- Ölçüler:36x12x45cm

kod



Y08027482 1



Nonwoven çanta

- Non-woven kumaştan
- Bir yüzünde USAG logo'lu
- Ebat: 38x10x42 cm

kod



Y08027567 1



Atölye ayar servisi

- İçindekiler:
- 1 stant, 250 koltuk kılıfından oluşan
- 1 makara, 250 kağıt zemin paspası
- 1 makara direksiyon simidi kılıfı+sap

kod



Y08027083 1



Direksiyon simidi kılıfı

- Direksiyonu tamirhanelerde koruma için
- Esnek film
- Plastik, açılır makarası ile komple
- 5li

kod
Y08027078 1



Koltuk kılıfı

- Polietilen
- Çift formatlı, arkası da dahil tüm koltuğu kaplar
- Kalınlık 13mm mikron
- Ölçüler : 70x165 cm
- 250 paröadan oluşan sarım

kod
Y08027076 1



Kağıt zemin paspasları

- Duvardan duvara kurutmaya kağıt paspas
- Ölçüler:45x35cm
- 250lik paketlerde

kod
Y08027079 1



Çamurluk kapağı

- PVC ve yün
- Manyetik
- Ölçüler:115x70cm

kod
Y08027081 10



Çelik Çakı

- Paslanmaz çelik
- Kapanma kazalarını azaltmak için güvenli
- Metal kutuda

kod
Y08027432 1



Çok amaçlı çelik çakı

- Paslanmaz çelik
- 9 ayrı fonksiyon
- Naylon torba içinde

kod
Y08027433 1



USAG Sticker - Dikey

Ebatlar cm	kod	
10x2,6	Y08027427	1
20x5,2	Y08027426	1
50x13,2	Y08027468	1



USAG Bant

- USAG logolu sticker bant, 25m.lik yumak

kod
Y08027455 1



Broşür Tutucu

- Karton
- A4 formatındaki belgeler için
- Ölçüler:26x35 cm

kod
Y08027473 1



Duvar saati

- Kuvars hareketli analogik (pil dahil değildir)
- İçinde entegre termometre ve higrometre
- Emniyet camına sahip kadran ve plastik kasa
- Çapı 22,5 cm
- Kalınlığı 4,1 cm

kod
Y08027558 1



Bozuk para Tabakı

- Kasa için
- Şeffaf PVC
- Ölçüler:20x17 cm

kod	
Y08027425	1



Pano

- Tek taraflı PVC Pano, kolay kurulum
- İçeride/Dışarıda kullanım

Ebatlar cm	kod	
200x65	Y08027474	1
400x100	Y08027475	1
600x125	Y08027476	1



Bayrak

- Atmosferik şartlara dayanıklı güçlü malzeme
- Ölçüler: 120x80 cm
- Asma askıları ile beraber

kod	
Y08027423	1



Giriş paspası

- Sağlam kadife doku
- Altı kaymaz şekilde

Ebatlar cm	kod	
60x85	Y08027466	1
85x150	Y08027467	1



Bayrak - Yelken tipi

- Yükseklik 190 cm
- 100x25 cm çantasında saklanabilir

kod	
Y08027413	1



İç mekan için Işıklı Pano

- Tek taraflı
- Ölçüler:100x30 cm
- Darbeye dayanıklı plastik ile desteklenmiştir
- CEI/UNI CE normalarına uygun floranslı
- Ahşap kutusunda verilir

kod	
Y08027480	1



Dış Mekan Işıklı Pano

- Tek taraflı
- Ölçüler:100x100 cm
- Alüminyum kasa
- Ön taraf Pleksiglas
- CEI/UNI CE normalarına uygun floranslı
- Ahşap kutusunda verilir

kod	
Y08027481	1

İNÇ - METRİK DEĞİŞİM TABLOSU

0"			1"			2"			3"			4"			5"			6"			7"			8"			inç							
+	=	mm	+	=	mm	+	=	mm	+	=	mm	+	=	mm	+	=	mm	+	=	mm	+	=	mm	+	=	mm	+	=	mm	+	=	mm	=	mm
1/64	0,397	0	25,400	0	50,800	0	76,200	0	101,600	0	127,000	0	152,400	0	177,800	0	203,200	9	228,6															
1/32	0,794	1/64	25,797	1/64	51,197	1/64	76,597	1/64	101,997	1/64	127,397	1/64	152,797	1/64	178,197	1/64	203,597	10	254,0															
3/64	1,191	1/32	26,194	1/32	51,594	1/32	76,994	1/32	102,394	1/32	127,794	1/32	153,194	1/32	178,594	1/32	203,994	11	279,4															
1/20	1,270	3/64	26,591	3/64	51,991	3/64	77,391	3/64	102,791	3/64	128,191	3/64	153,591	3/64	178,991	3/64	204,391	12	304,8															
1/16	1,588	1/16	26,988	1/16	52,388	1/16	77,788	1/16	103,188	1/16	128,588	1/16	153,988	1/16	179,388	1/16	204,788	13	330,2															
5/64	1,984	5/64	27,384	5/64	52,784	5/64	78,184	5/64	103,584	5/64	128,984	5/64	154,384	5/64	179,784	5/64	205,184	14	355,6															
3/32	2,381	3/32	27,781	3/32	53,181	3/32	78,581	3/32	103,981	3/32	129,381	3/32	154,781	3/32	180,181	3/32	205,581	15	381,0															
1/64	2,778	7/64	28,178	7/64	53,578	7/64	78,978	7/64	104,378	7/64	129,778	7/64	155,178	7/64	180,578	7/64	205,978	16	406,4															
1/8	3,175	1/8	28,575	1/8	53,975	1/8	79,375	1/8	104,775	1/8	130,175	1/8	155,575	1/8	180,975	1/8	206,375	17	431,8															
9/64	3,572	9/64	28,972	9/64	54,372	9/64	79,772	9/64	105,172	9/64	130,572	9/64	155,972	9/64	181,372	9/64	206,772	18	457,2															
5/32	3,969	5/32	29,369	5/32	54,769	5/32	80,169	5/32	105,569	5/32	130,969	5/32	156,369	5/32	181,769	5/32	207,169	19	482,6															
11/64	4,366	11/64	29,766	11/64	55,166	11/64	80,566	11/64	105,966	11/64	131,366	11/64	156,766	11/64	182,166	11/64	207,566	20	508,0															
3/16	4,762	3/16	30,162	3/16	55,562	3/16	80,962	3/16	106,362	3/16	131,762	3/16	157,163	3/16	182,563	3/16	207,963	21	533,4															
13/64	5,159	13/64	30,559	13/64	55,959	13/64	81,359	13/64	106,759	13/64	132,159	13/64	157,559	13/64	182,959	13/64	208,359	22	558,8															
1/32	5,556	1/32	30,956	1/32	56,356	1/32	81,756	1/32	107,156	1/32	132,556	1/32	157,956	1/32	183,356	1/32	208,756	23	584,2															
15/64	5,953	15/64	31,353	15/64	56,753	15/64	82,153	15/64	107,553	15/64	132,953	15/64	158,353	15/64	183,753	15/64	209,153	24	609,6															
1/4	6,350	1/4	31,750	1/4	57,150	1/4	82,550	1/4	107,950	1/4	133,350	1/4	158,750	1/4	184,150	1/4	209,550	25	635,0															
17/64	6,747	17/64	32,147	17/64	57,547	17/64	82,947	17/64	108,347	17/64	133,747	17/64	159,147	17/64	184,547	17/64	209,947	26	660,4															
9/32	7,144	9/32	32,544	9/32	57,944	9/32	83,344	9/32	108,744	9/32	134,144	9/32	159,544	9/32	184,944	9/32	210,344	27	685,8															
19/64	7,541	19/64	32,941	19/64	58,341	19/64	83,741	19/64	109,141	19/64	134,541	19/64	159,941	19/64	185,341	19/64	210,741	28	711,2															
5/16	7,938	5/16	33,338	5/16	58,738	5/16	84,138	5/16	109,538	5/16	134,938	5/16	160,338	5/16	185,738	5/16	211,138	29	736,6															
21/64	8,334	21/64	33,734	21/64	59,134	21/64	84,534	21/64	109,934	21/64	135,334	21/64	160,734	21/64	186,134	21/64	211,534	30	762,0															
11/32	8,731	11/32	34,131	11/32	59,531	11/32	84,931	11/32	110,331	11/32	135,731	11/32	161,131	11/32	186,531	11/32	211,931	31	787,4															
23/64	9,128	23/64	34,528	23/64	59,928	23/64	85,328	23/64	110,728	23/64	136,128	23/64	161,528	23/64	186,928	23/64	212,328	32	812,8															
3/8	9,525	3/8	34,925	3/8	60,325	3/8	85,725	3/8	111,125	3/8	136,525	3/8	161,925	3/8	187,325	3/8	212,725	33	838,2															
25/64	9,922	25/64	35,322	25/64	60,722	25/64	86,122	25/64	111,522	25/64	136,922	25/64	162,322	25/64	187,722	25/64	213,122	34	863,6															
13/32	10,319	13/32	35,719	13/32	61,119	13/32	86,519	13/32	111,919	13/32	137,319	13/32	162,719	13/32	188,119	13/32	213,519	35	889,0															
27/64	10,716	27/64	36,116	27/64	61,516	27/64	86,916	27/64	112,316	27/64	137,716	27/64	163,116	27/64	188,516	27/64	213,916	36	914,4															
7/16	11,112	7/16	36,512	7/16	61,912	7/16	87,312	7/16	112,712	7/16	138,112	7/16	163,512	7/16	188,912	7/16	214,312	37	939,8															
29/64	11,509	29/64	36,909	29/64	62,309	29/64	87,709	29/64	113,109	29/64	138,509	29/64	163,909	29/64	189,309	29/64	214,709	38	965,2															
15/32	11,906	15/32	37,306	15/32	62,706	15/32	88,106	15/32	113,506	15/32	138,906	15/32	164,306	15/32	189,706	15/32	215,106	39	990,6															
31/64	12,303	31/64	37,703	31/64	63,103	31/64	88,503	31/64	113,903	31/64	139,303	31/64	164,703	31/64	190,103	31/64	215,503	40	1016,0															
1/2	12,700	1/2	38,100	1/2	63,500	1/2	88,900	1/2	114,300	1/2	139,700	1/2	165,100	1/2	190,500	1/2	215,900	41	1041,4															
33/64	13,097	33/64	38,497	33/64	63,897	33/64	89,297	33/64	114,697	33/64	140,097	33/64	165,497	33/64	190,897	33/64	216,297	42	1066,8															
17/32	13,494	17/32	38,894	17/32	64,294	17/32	89,694	17/32	115,094	17/32	140,494	17/32	165,894	17/32	191,294	17/32	216,694	43	1092,2															
35/64	13,891	35/64	39,291	35/64	64,691	35/64	90,091	35/64	115,491	35/64	140,891	35/64	166,291	35/64	191,691	35/64	217,091	44	1117,6															
9/16	14,288	9/16	39,688	9/16	65,088	9/16	90,488	9/16	115,888	9/16	141,288	9/16	166,688	9/16	192,088	9/16	217,488	45	1143,0															
37/64	14,684	37/64	40,084	37/64	65,484	37/64	90,884	37/64	116,284	37/64	141,684	37/64	167,084	37/64	192,484	37/64	217,884	46	1168,4															
19/32	15,081	19/32	40,481	19/32	65,881	19/32	91,281	19/32	116,681	19/32	142,081	19/32	167,481	19/32	192,881	19/32	218,281	47	1193,8															
39/64	15,478	39/64	40,878	39/64	66,278	39/64	91,678	39/64	117,078	39/64	142,478	39/64	167,878	39/64	193,278	39/64	218,678	48	1219,2															
5/8	15,875	5/8	41,275	5/8	66,675	5/8	92,075	5/8	117,475	5/8	142,875	5/8	168,275	5/8	193,675	5/8	219,075	49	1244,6															
41/64	16,272	41/64	41,672	41/64	67,072	41/64	92,472	41/64	117,872	41/64	143,272	41/64	168,672	41/64	194,072	41/64	219,472	50	1270,0															
21/32	16,669	21/32	42,069	21/32	67,469	21/32	92,869	21/32	118,269	21/32	143,669	21/32	169,069	21/32	194,469	21/32	219,869	51	1295,4															
43/64	17,066	43/64	42,466	43/64	67,866	43/64	93,266	43/64	118,666	43/64	144,066	43/64	169,466	43/64	194,866	43/64	220,266	52	1320,8															
11/16	17,462	11/16	42,862	11/16	68,262	11/16	93,662	11/16	119,062	11/16	144,462	11/16	169,862	11/16	195,262	11/16	220,662	53	1346,2															
45/64	17,859	45/64	43,259	45/64	68,659	45/64	94,059	45/64	119,459	45/64	144,859	45/64	170,259	45/64	195,659	45/64	221,059	54	1371,6															
23/32	18,256	23/32	43,656	23/32	69,056	23/32	94,456	23/32	119,856	23/32	145,256	23/32	170,656	23/32	196,056	23/32	221,456	55	1397,0															
47/64	18,653	47/64	44,053	47/64	69,453	47/64	94,853	47/64	120,253	47/64	145,653	47/64	171,053	47/64	196,453	47/64	221,853	56	1422,4															
3/4	19,050	3/4	44,450	3/4	69,850	3/4	95,250	3/4	120,650	3/4	146,050	3/4	171,450	3/4	196,850	3/4	222,250	57	1447,8															
49/64	19,447	49/64	44,847	49/64	70,247	49/64	95,647	49/64	121,047	49/64	146,447	49/64	171,847	49/64	197,247	49/64	222,647	58	1473,2															
25/32	19,844	25/32	45,244	25/32	70,644	25/32	96,044	25/32	121,444	25/32	146,844	25/32	172,244	25/32	197,644	25/32	223,044	59	1498,6															
51/64	20,241	51/64	45,641	51/64	71,041	51/64	96,441	51/64	121,841	51/64	147,241	51/64	172,641	51/64	198,041	51/64	223,441	60	1524,0															
13/16	20,638	13/16	46,038	13/16	71,438	13/16	96,838	13/16	122,238	13/16	147,638	13/16	173,038	13/16	198,438	13/16	223,838	61	1549,4															
53/64	21,034	53/64	46,434	53/64	71,834	53/64	97,234	53/64	122,634	53/64	148,034	53/64	173,434	53/64	198,834	53/64	224,234	62	1574,8															
27/32	21,431	27/32	46,831	27/32	72,231	27/32	97,631	27/32	123,031	27/32	148,431	27/32	173,831	27/32	199,231	27/32	224,631	63	1600,2															
55/64	21,828	55/64	47,228	55/64	72,628	55/64	98,028	55/64	123,428	55/64	148,828	55/64	174,228	55/64	199,628	55/64	225,028	64	1625,6															
7/8	22,225	7/8	47,625	7/8	73,025	7/8	98,425	7/8	123,825	7/8	149,225	7/8	174,625	7/8																				

TORK DEĞERLERİ ve YÜKLEMELER

ÇİVATA VE SOMUN SINIFLARI (METRİK DİŞLER, ÜÇGEN ŞEKLİNDE, YÜKSEK DİŞ ARALIĞI)

4,8

5,8

6,8

	mm	mm	mm	mm	sürtünme katsayısı 0,10		sürtünme katsayısı 0,15		sürtünme katsayısı 0,20		sürtünme katsayısı 0,10		sürtünme katsayısı 0,15		sürtünme katsayısı 0,20		sürtünme katsayısı 0,10		sürtünme katsayısı 0,15		sürtünme katsayısı 0,20			
					Yükten önce	Tork	Yükten önce	Tork	Yükten önce	Tork	Yükten önce	Tork	Yükten önce	Tork	Yükten önce	Tork	Yükten önce	Tork	Yükten önce	Tork	Yükten önce	Tork	Yükten önce	Tork
					N	Nm	N	Nm	N	Nm	N	Nm	N	Nm	N	Nm	N	Nm	N	Nm	N	Nm	N	Nm
M 3	0,5	5,5	2,5	1221	0,5	1102	0,64	991	0,75	1508	0,62	1362	0,8	1224	0,92	1724	0,71	1556	0,91	1399	1,06			
M 4	0,7	7	3	2117	1,17	1909	1,48	1716	1,71	2615	1,44	2359	1,83	2120	2,11	2988	1,65	2696	2,09	2422	2,42			
M 5	0,8	8	4	3460	2,3	3126	2,93	2812	3,4	4275	2,85	3862	3,62	3473	4,2	4885	3,25	4414	4,14	3970	4,81			
M 6	1	10	5	4885	4,01	4410	5	3965	5,9	6034	4,95	5448	6,2	4898	7,2	6896	5,6	6226	7,1	5598	8,3			
M 8	1,25	13	6	8958	9,7	8097	12,3	7283	14,3	11066	11,9	10003	15,2	8997	17,7	12647	13,6	11432	17,4	10283	20			
M 10	1,5	16	8	14257	19,1	12896	24	11604	28	17612	23	15930	30	14334	35	20128	27	18206	34	16382	40			
M 12	1,75	18	10	20782	33	18806	42	16925	49	25672	40	23231	52	20908	60	29339	46	26550	59	23895	69			
M 14	2	21	12	28532	52	25828	67	23249	78	35245	65	31905	83	28719	97	40280	74	36463	95	32822	111			
M 16	2	24	14	39210	81	35569	105	32051	123	48436	100	43939	130	39592	152	55356	115	50216	148	45248	174			
M 18	2,5	27	14	47707	113	43207	145	35901	169	58932	139	53373	179	48054	209	67351	159	60998	205	54919	239			
M 20	2,5	30	17	61267	159	55578	206	50079	241	75682	196	68655	254	61863	298	86494	225	78463	291	70700	341			
M 22	2,5	34	17	76512	217	69503	283	62671	332	94515	269	85857	350	77418	411	108017	307	98123	400	88478	470			
M 24	3	36	19	88224	274	80032	354	72114	415	108983	338	98863	438	89083	513	124552	387	112986	500	101809	586			
M 27	3	41	19	116045	403	105448	525	95098	617	143350	498	130259	649	117474	762	163829	569	148868	741	134257	871			
M 30	3,5	46	22	141090	548	128118	712	115502	835	174287	677	158263	880	142679	1032	199185	773	180872	1005	163062	1180			
M 33	3,5	50	24	175760	741	159810	968	144171	1138	217116	915	197412	1195	178094	1406	248132	1046	225614	1366	203536	1607			
M 36	4	55	27	206303	953	187464	1242	169064	1459	254845	1177	231573	1534	208844	1803	291252	1346	264655	1754	238679	2060			
M 39	4	60		247823	1233	225432	1614	203418	1900	306135	1523	278474	1994	251282	2348	349868	1741	318257	2279	287179	2683			
M 42	4,5	65	32	283685	1527	257933	1995	232699	2346	350435	1887	318624	2464	287452	2898	400497	2156	364141	2816	328516	3312			
M 45	4,5	70		332033	1905	302161	2497	272726	2943	410158	2353	373258	3085	336897	3635	468752	2690	426580	3525	385025	4154			
M 48	5	75	36	373155	2303	339467	3013	306364	3548	460956	2845	419342	3722	378449	4383	526807	3251	479248	4254	432514	5009			
M 52	5	80		447673	2955	407642	3882	368064	4579	553008	3651	503558	4795	454668	5657	632009	4172	575495	5480	519620	6465			
M 56	5,5	85	41	516980	3689	470528	4839	424704	5705	638822	4557	581240	5978	524635	7048	729854	5208	664275	6832	599582	8054			
M 60	5,5	90		603945	4570	550138	6013	496782	7102	746050	5645	679583	7428	613672	8772	852629	6451	776666	8490	701340	10026			
M 64	6	95	46	683166	5503	622164	7233	561767	8537	843911	6798	768556	8935	693947	10546	964470	7769	878350	10212	793082	12052			

TORK DEĞERLERİ ve YÜKLEMELER

ÇİVATA VE SOMUN SINIFLARI (METRİK DİŞLER, ÜÇGEN ŞEKLİNDE, YÜKSEK DİŞ ARALIĞI)

8,8

10,9

12,9

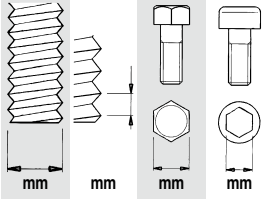

	mm	mm	mm	mm	sürtünme katsayısı 0,10		sürtünme katsayısı 0,15		sürtünme katsayısı 0,20		sürtünme katsayısı 0,10		sürtünme katsayısı 0,15		sürtünme katsayısı 0,20		sürtünme katsayısı 0,10		sürtünme katsayısı 0,15		sürtünme katsayısı 0,20			
					Yükten önce	Tork	Yükten önce	Tork	Yükten önce	Tork	Yükten önce	Tork	Yükten önce	Tork	Yükten önce	Tork	Yükten önce	Tork	Yükten önce	Tork	Yükten önce	Tork	Yükten önce	Tork
					N	Nm	N	Nm	N	Nm	N	Nm	N	Nm	N	Nm	N	Nm	N	Nm	N	Nm	N	Nm
M 3	0,5	5,5	2,5	2298	0,95	2075	1,21	1866	1,41	3376	1,4	3048	1,79	2740	2,07	3951	1,64	3567	2,09	3207	2,43			
M 4	0,7	7	3	3985	2,2	3594	2,78	3230	3,22	5853	3,23	5279	4,09	4744	4,74	6849	3,78	6178	4,79	5552	5,5			
M 5	0,8	8	4	6514	4,34	5886	5,5	5293	6,4	9568	6,3	8645	8,1	7774	9,4	11196	7,4	10116	9,5	9098	11			
M 6	1	10	5	9195	7,5	8302	9,5	7464	11,1	13506	11	12194	14	10962	16,3	15805	12,9	14269	16,4	12828	19,1			
M 8	1,25	13	6	16863	18,2	15242	23	13710	27	24768	26	22388	34	20137	39	28984	31	26198	40	23565	46			
M 10	1,5	16	8	26838	36	24275	46	21843	53	39418	52	35655	67	32082	78	46128	61	41724	79	37542	92			
M 12	1,75	18	10	39119	62	35401	79	31860	92	57457	91	51995	116	46795	136	67236	106	60845	136	54760	159			
M 14	2	21	12	63707	99	48618	127	43763	140	78882	145	71408	187	64277	218	92309	170	83563	219	75218	255			
M 16	2	24	14	73808	153	66955	198	60331	232	108406	225	98340	291	88611	341	126858	263	115079	341	103694	399			
M 18	2,5	27	14	92440	220	83746	283	75421	330	131897	313	119454	402	107549	469	154348	366	139787	471	125856	649			
M 20	2,5	30	17	119003	311	107941	402	97253	471	169385	440	153657	570	138456	667	198216	515	179811	667	162023	781			
M 22	2,5	34	17	148374	424	134806	552	121574	648	211534	602	192157	783	173269	920	247540	704	224865	917	202762	1077			
M 24	3	36	19	171437	534	155489	691	140084	809	243914	758	221266	981	199376	1148	285432	887	258928	1148	233313	1343			
M 27	3	41	19	225110	784	204577	1022	184517	1201	320832	1114	291534	1452	262920	1706	375442	1304	341157	1700	307672	1997			
M 30	3,5	46	22	274030	1067	248811	1387	224292	1628	390072	1515	354209	1969	319331	2311	456467	1773	414500	2305	373685	2704			
M 33	3,5	50	24	341347	1442	310343	1884	279953	2216	485926	2048	441828	2676	398593	3148	568637	2397	517033	3132	466438	3684			
M 36	4	55	27	400571	1855	363972	2418	328236	2840	570369	2636	518282	3435	467413	4036	667453	3085	606501	4020	546973	4723			
M 39	4	60		481158	2399	437669	3139	394919	3697	685159	3410	623253	4463	562393	5255	801782	3990	729339	5223	658119	6150			
M 42	4,5	65	32	550683	2965	500694	3872	451710	4554	784306	4223	713110	5515	643344	6486	917805	4941	834491	6453	752849	7690			
M 45	4,5	70		644534	3698	586548	4847	529410	5712	917973	5267	835386	6903	754008	8136	1074223	6164	977579	8079	882350	9620			
M 48	5	75	36	724359	4470	658966	5849	594706	6887	1031663	6367	938528	8330	847006	9809	1207265	7450	1098277	9748	991177	11476			
M 52	5	80		869013	5737	791306	7535	714478	8889	1237685	8171	1127011	10731	1017590	12661	1448354	9562	1318843	12558	1190797	14816			
M 56	5,5	85	41	1003549	7161	913378	9394	824426	11075	1429298	10199	1300871	13379	1174182	15773	1672582	11935	1522296	15656	1374043	18458			
M 60	5,5	90		1172365	8871	1067916	11673	964342	13785	1669732	12634	1520971	16625	1373457	19634	1953941	14785	1779860	19455	1607237	22976			
M 64	6	95	46	1326146	10683	1207731	14041	1090488	16572	1888753	15215	1720102	19998	1553119	23603	2210243	17805	2012885	23402	1817480	27620			

ARTIK ÜRETİLMİYEN ÜRÜNLER - TAVSİYE EDİLEN ALTERNATİFLERİ

54/2013 DAN 55/2014 A KADAR

ÜRETİMDEN KALKAN ÜRÜNLER	ÜRETİMDEN KALKAN KODLAR	YENİ KOD	YENİ ÜRÜN	ÜRETİMDEN KALKAN ÜRÜNLER	ÜRETİMDEN KALKAN KODLAR	YENİ KOD	YENİ ÜRÜN	ÜRETİMDEN KALKAN ÜRÜNLER	ÜRETİMDEN KALKAN KODLAR	YENİ KOD	YENİ ÜRÜN
015	015001	00150001	015/1	185 M	185110			248	248036	02480045	248 B 45
015 L	015101	00150004	015/4	188 M	188110			248	248037	02480046	248 B 46
015 LP	015201			194	194003	194004	194	248	248039	02480048	248 B 48
016	016001	00160001	016/1	237 1 SIA	237021			248	248041	02480050	248 B 50
016 L	016101			237 1/2 SIA	237019			248	248042	02480052	248 B 52
017	017001	00170001	017/1	237 1/2 SP	237200			248	248043	02480055	248 B 55
017 BR	017103	00170003	017/3	237 1/4 SIC	Q237017			248	248044	02480060	248 B 60
017 L	017101	00170007	017/7	237 3/4 SIA	237020			248	248045	02480065	248 B 65
018 L	018101	00170005	017/5	237 3/8 SIA	237018			248	248046	02480070	248 B 70
018 LP	018201	00170004	017/4	244 1/2	244001			248	248047	02480075	248 B 75
020	020001	00200003	020/3	245 3/4	245401			248	248059	02480047	248 B 47
020	020002	00200004	020/4	248	248001			252 N	252546		
021	021001	00210001	021/1	248	248002	02480005	248 B 5	263	263011		
022	022001	00220001	022/1	248	248060			263 A	263021		
022	022002	00220003	022/3	248	248003			263 A	263031		
022	022003	00220004	022/4	248	248004	02480007	248 B 7	263 A	263041		
024	024001	00240002	024/2	248	248005	02480008	248 B 8	263 A	263042		
024	024002	00200003	020/3	248	248006	02480009	248 B 9	263 A	263043		
024	024003	00220004	022/4	248	248007	02480010	248 B 10	263/S6	263001	02631400	263 S16
025	025001	00240002	024/2	248	248008			270 C	02700017	FNSI.17L	270 B 17
025	025002	00240002	024/2	248	248009			270 C	02700019	FNSI.19L	270 B 19
030	030001	00300005	030/5	248	248010	02480013	248 B 13	270 C	02700021	FNSI.21L	270 B 21
032	032001	00210004	021/4	248	248011	02480014	248 B 14	270 C/S3	02700100	02700101	270 B/S3
033	033001	00330003	033/3	248	248012	02480015	248 B 15	271	271001		
034	034001	00330003	033/3	248	248013	02480016	248 B 16	271	271002		
036	036001	00330002	033/2	248	248014	02480017	248 B 17	274	274001		
037	037001	00330001	033/1	248	248015	02480018	248 B 18	274	274002		
039	039001			248	248016	02480019	248 B 19	274	274005		
113 M	113110			248	248017	02480020	248 B 20	274	274006		
114 B	114053	114051	114 A	248	248018	02480021	248 B 21	274	274007		
114 M	114110	114051	114 A	248	248019	02480022	248 B 22	274	274008		
115 M	115110			248	248020			274	274010		
128 SP	128201			248	248021	02480024	248 B 24	274	274011		
136	136301			248	248022	02480025	248 B 25	274	274012		
148 N	148003			248	248023	02480026	248 B 26	274	274013		
156 A	156050	150050	150 A	248	248024	02480027	248 B 27	274	274014		
169	169001			248	248025	02480028	248 B 28	275	275011		
178	178001	01780102	178 N 240	248	248027	02480030	248 B 30	275	275015		
178	178002	01780102	178 N 240	248	248028	02480032	248 B 32	275	275026		
178	178003	01780102	178 N 240	248	248029	02480034	248 B 34	275 CO	275101		
178 A	178201			248	248030	02480035	248 B 35	275 CO	275102		
178 A	178202			248	248031	02480036	248 B 36	275 CO	275103		
178 A	178203			248	248032	02480038	248 B 38	275 CO	275104		
178 I	178000	01780102	178 N 240	248	248033	02480040	248 B 40	275 CO	275105		
178 I	178101	01780102	178 N 240	248	248034	02480041	248 B 41	275 CO	275106		
178 I	178102	01780102	178 N 240	248	248035	02480042	248 B 42	275 CO	275107		

ÜRETİMDEN KALKAN ÜRÜNLER	ÜRETİMDEN KALKAN KODLAR	YENİ KOD	YENİ ÜRÜN	ÜRETİMDEN KALKAN ÜRÜNLER	ÜRETİMDEN KALKAN KODLAR	YENİ KOD	YENİ ÜRÜN	ÜRETİMDEN KALKAN ÜRÜNLER	ÜRETİMDEN KALKAN KODLAR	YENİ KOD	YENİ ÜRÜN
275 CO	275108			403	403001			988 C	988007		
275 CO	275109			405	405001			988 C	988008		
275 CO	275110			406	406001			988 C	988009		
275 CO	275111			407	407001			988 C/S6	988010		
275 CO	275112			409	409001			1613	16130001	16130002	1613 A 12V
275 CO/SE12	275183			410	410001			1613/1	16130004	16130005	1613 B 24V
275 SE17	275181	275185	275 SE12	423 N12	04230081			2847/1	28470082	28470083	2847/2
275 SE21	275190			423 N16	04230083			CO	C010203002		
279 3/8 MG	02791113			423 N5	04230080			CO	C010203030		
279 3/8 MG	02791116			441/0	441000	441001	441/1	CO	C010203120		
279 3/8 MG	02791121			449/2	04490014	04490004	449/1	CO	C010209020	646201	646/5V
279 3/8 MG/S3	02791512			449/2	04490016	04490006	449/1	CO	C010209021	646301	646/5LV
279 DN	02791207			495 B	04950001	04950002	495 BA 72	CO	C010211001		
279 DN	02791209			501 C1	05010007	05192003	519 RC1/H1	CO	C010211003		
280 T/SV8	Q280213	Q280214	280 T/SV8	501 C2	05010017	05192004	519 RC2/H1	CO	C010211004		
281 C	281101			501 D1	05010008			CO	C010211065		
281 C	281102			501 D1	05010009			CO	C010211068		
281 CR	Q281401			501 D1	05010010	05192005	519 RB1/H1	CO	C010211069		
281 CR	Q281402			501 D2	05010018			CO	C010211080		
286 S	286101			501 D2	05010019			CO RMD	10204341		
290 E	290113			501 D2	05010020	05192006	519 RB2/H1	CO RMD	10204342		
290 E/13	290283			501 E1	05010118	05060001	506 A1/1000	CO RMD	10204386		
290 E/C13	290186	290185	290 E/C12	501 E1	05010119	05060002	506 A1/1500	CO RMD	10204516		
280 E/R13	290285	290286	290 E/R12	501 E1	05010120	05060003	506 A1/2000	CO RMD	10204517		
297 N	297209			501 E1C 2000	05010130	05060023	506 A1C/2000	CO RMD	10204526		
297 N	297211			501 E2	05010108	05060011	506 A2/1000	CO RMD	10204527		
297 N	297212			501 E2	05010109	05060012	506 A2/1500	CO RMD	10211005		
297 N/SE11	297086			501 E2C	05010110	05060013	506 A2/2000	CO RMD	10211006		
297 N/SE7	297085	297084	297 N/SE9	501 E2C 2000	05010131	05060033	506 A2C/2000	CO RMD	10211074		
298 SN	298491			501 M	Q05010102			CO RMD	10211075		
298 SN	298496			501 RP	Q05010138			CO RMD	10211149		
298 SN	298498			501 RP	Q05010139			CO RMD	10211445		
298 SN/SE9	298489			501 RP	Q05010140						
351	351002			501 RP 1000	Q05010138						
351 A	351110			501 RP 1500	Q05010139						
351 A	351111	03500001	350 A 250	501 RP 2000	Q05010140						
351 A	351112	03500002	350 A 300	501 SF60	Q05010113						
351 R	Q351020			501 U140	Q05010128						
351 R	Q351025			514 BV	514001						
351 R	Q351030			514 EV	514004						
352	352002			514 PR	514101						
352	352004			519 SC 50	519024						
364	364002	364001	364 125	519/285NA	05190728	05190785	519/285A1				
368 AC	368202			519/285NAV	Q05190306	Q05190348	519/285A1V				
396	396001			519/285NB	05190729	05190786	519/285B1				
397	397001			519/285NBV	Q05190307	Q05190349	519/285A1V				
398	398001			884 B	08841003						
399	399001			884 B	08841005						
399 ZG	399101			887/21	08870005						
400	400001			887/27	08870010						

ALFABETİK ENDEKS

A		C	
Açı Ölçerler	227	Çakılar, elektrikçiler için	40
Ağaç saplı Tornavidalar	91	Çakılar, tekne tamiri için	40
Ağır hizmet, boru geçmeli yıldız anahtar	57	Çalışma Tezgahları	141
Akü Takviye Seti	240	Cam Kesme Aleti	219
Akü Test Cihazı	212	Cam Sökme Aparatı	101
Alet Çantaları	162-196	Cam Vantuzu	101
Alet Dolapları	140	Çapak giderici - Kalibratör	81
Alet Kutuları	154	Çekiçler	97
Alet Kutusu	163	Çekmeceli Takım Sandıkları	160
Alet panelleri	141	Çektirme Ayırıcıları	113
Alet Setleri	115	Çektirme destek ayakları	113
Aliminyum Perçinler	235	Çektirme Saplamları	113
Allen Anahtarlar	62	Çelik Tel Kesme Makasları	36
Allen Lokmalar	43	Çift Ayarlı Penseler	29
Allen Tornavidalar	65	Çift Taraflı Kovan Anahtarları	73
Alternatör Çektirme Seti	241	Çift taraflı mafsallı lokma	75
Amerikan Eğesi	100	Cımbızlar	23
Amortisör Yay Çektirme	107	Cırcır Kolu, sağ sol 1/2"	50
Antifriz Bomesi	213	Cırcır Kolu, sağ sol 1/4"	50
Avans Tabancası	213	Cırcır Kolu, sağ sol 3/4"	51
Ay Anahtarlar	69	Cırcır Kolu, sağ sol 3/8"	50
Ayarlı Penseler	34	Cırcırlı Kılavuz Kolu	194
Aynalar	24	Cırcırlı Kombine Anahtarlar	72
		Cırcırlı Pafta Kolu	76
		Cırcırlı Rekor Anahtarları	58
		Corbin kelepçe Penseleri	207
B		D	
Balans Çekici	102	1" Darbeli IMPACT serileri	48
Benzinli motor Kompresyon Test Cihazı	239	1/2" Darbeli IMPACT serileri	48
Bijon Anahtarı	60	3/4" Darbeli IMPACT serileri	48
Bijon Lokması	59	3/8" Darbeli IMPACT serileri	47
Bits Lokma Adaptörü ve Manyetik Bits Adaptörü	198	Darbeli Anahtarlar	214
Bits Tornavida	199	Darbeli Tek Ağızlı Anahtarlar	55
Bits Uçlar, Elektrikli ve Havalı Aletler için	198	Darbeli Tornavida	86-202
Bizler	94	Dijital Multimetreler	26
Boru Anahtarları	78	Diş Tarağı	226
Boru Kesme Makasları	79	Dizel Enjektör Sökme Takma Seti	209
Boru Kıvrıma Aletleri	81	Dizel Motor Kompresyon Test Cihazı	239
Buji Pensesi	62	Düzenleyici	195
Bujiler için Sökme Kiti	209		

S		Tırnak Keski	95
Saatçi Eğeler	233	Tork Açı Ölçer	207
Saatçi Tornavidalar	93	Tork Anahtarları	204-206
Saç Kenet Penseleri	40	Tork Arttırıcılar	207
Saç Kesme Pensesi	38	Tork Tornavidalar	206
Saç Makasları	38	Torks Anahtarlar	58
Saç Takım Çantası	196	Torks T-Allenler	67-68
Sapanlar	114	Tornavidalar	86-88-91
Saplama Sökme Aparatı	111	Tornavidalar, Elektronikçiler için	24
Şartlandırıcılar	223	Trançalar	100
Segman Çemberi	103	Trigger Dişlisi Anahtar	103
Segman Pensesi	29	Trigger Kayışı Sökme Takma Setleri	237
Segman Yengeci	104		
Şerit Metreler	228-229		
Seyyar lamba	211		
Sibop Alıştırma Lastiği	104	Ü	
Sibop Ayar Tornavidası	102	Üç Ayaklı Çektirme	109
Sibop Çektirmesi	104	Üç Ayaklı Dış Çektirmeler	109
Silecek Kolu Çektirmesi	101	Üç Ayaklı İç Çektirmeler	109
Silikon Tabancası	220		
Şişe Krikolar	241		
Sıcak Silikon Tabancası	220		
Sıcaklık Ölçme Aleti	240	U	
Sıvı çıkarıcı	241	Universal Kasnak Çektirmesi	103
Soğutma Sistemi Filtrelerini Vakumlama Aleti	239	Uzun Burunlu Penseler	29
Somun Patlatmalar	114		
Steteskop	213		
Su Terazileri	229		
		V	
		Valf Pensesi	208
T		Y	
12V transformatörlü ve kontrol lambalı kablo makarası	210	Yağ Hortumu penseleri	207
T-Allenler	66	Yağdanlıklar	100
T-kolu Anahtarlar	60	Yan Keski, Elektronikçiler için	20
Takım Arabaları	18-143	Yan Keski	35
Tamir Takımı	194	Yan Keski, çelik için	36
Tapa Anahtarları	59	Yan Keski, plastikler için	36
Taşlamalar, pnömatik	219	Yıldız Anahtarlar	70-71
Tek Ağızlı Anahtar	54		
Tel Fırçalar	234-235		
Ters Kılavuzlar	111		
Tesisatçı Çantaları	18		
Testereler	37		
Ticari araçlar için düzenleme	165	Z	
Tirimen Pensesi	102	Zarar görmüş vida ve somunlar için çektirmeler	111



ALFABETİK ENDEKS - OTOMOTİV ÜRÜNLERİ



A		K	
Akü Takviye Seti	240	Kaporta Dayamaları	99
Akü Test Cihazı	212	Kaportacı Çekiçleri	98
Allen Lokmalar	43	Katlanır atölye vinci	241
Alternatör Çektirme Seti	241	Kayış Gerginliği Ölçme Anahtarı	103
Amerikan Eğesi	100	Kayış Gerginliği Ölçme Anahtarı	103
Amortisöy Yay Çektirme	107	Klipsli Ampermetreler	26
Antifriz Bomesi	213		
Avans Tabancası	213		
B		L	
Balans Çekici	102	Lamda problemler için lokma anahtarları	208
Benzinli motor Kompresyon Test Cihazı	239	Levyeler	102
Bijon Anahtarı	60		
Bijon Lokması	59	M	
Buji Pensesi	62	Mafsallı Buji Lokması	61
Bujiler için Sökme Kiti	209	Makaralar	210
C		R	
Cam Kesme Aleti	219	Radyatör Test Seti	239
Cam Sökme Aparatı	101	Refraktrometre	213
Cam Vantuzu	101	Rotil Çektirme	108
Çift Ayarlı Penseler	29		
Corbin kelepçe Penseleri	207	S	
D		Saç Kenet Penseleri	40
Dijital Multimetreler	26	Segman Çemberi	103
Dizel Enjektör Sökme Takma Seti	209	Segman Yengeci	104
Dizel Motor Kompresyon Test Cihazı	239	Sibop Alıştırma Lastiği	104
E		Sibop Ayar Tornavidası	102
Egzos Gazı Analiz Aleti	208	Sibop Çektirmesi	104
Egzos boruları için cırcır kesici	208	Silecek Kolu Çektirmesi	101
Elektronik Devre Koruma Seti	240	Şişe Krikolar	241
Enjektör boruları teçhizatı için altı anahtar	209	Sıcaklık Ölçme Aleti	240
Enjektör Kılavuzu	209	Sıvı çıkarıcı	241
Enjektör Lokması, dizel motor için	209	Soğutma Sistemi Filtrelerini Vakumlama Aleti	239
Enjektör Pompası	213	Steteskop	213
F		T	
Filtre Sökme Anahtarı	105-107	Tamir Takımı	194
Fren Diski Sökme Takma	114	Tapa Anahtarları	59
Fren Pedalı Sökme Seti	243	Tel Fırçalar	235
Fren ve Debriyaj Yağı Doldurma Boşaltma Cihazı	243	Tirimen Pensesi	102
Fren Yay Pensesi	104	Trançalar	100
H		Trigger Dişlisi Anahtarı	103
Hafıza Koruyucu	240	Trigger Kayışı Sökme Takma Setleri	237
Hava Tabancası	220		
Hava yastığı servis seti	102	Ü	
Hidrolik Amortisöy Yay Çektirme	108	Üç Ayaklı Çektirme	109
Hidrolik Servis Krikoları	242	U	
İ		Universal Kasnak Çektirmesi	103
İnjesiyon Pompa Anahtarı	103	V	
		Valf Pensesi	208
		Y	
		Yağ Hortumu penseleri	207

CONDIZIONI GENERALI DI VENDITA SWK Utensilerie S.r.l. (ESPORTAZIONE)

1. NORMATIVA CONTRATTUALE

- 1.1 Le ordinazioni sono assunte da SWK Utensilerie S.r.l. (in seguito "il Venditore") alle condizioni sotto specificate che si intendono accettate dal Compratore con il conferimento dell'ordine. Eventuali deroghe alle stesse saranno efficaci solo se concordate per iscritto tra le parti. Tutti i contratti di vendita fra le parti, nonché le presenti Condizioni Generali, saranno disciplinati dalla legge italiana ed in particolare dalla Convenzione delle Nazioni Unite sui contratti di vendita internazionale di merci, firmata a Vienna l'11 aprile 1980. Fa fede unicamente il testo in lingua italiana delle presenti Condizioni Generali.
- 1.2 Qualsiasi riferimento ad eventuali termini commerciali (ad es. Franco Fabbrica, FOB, CIP, ecc.) si intenderà fatto agli Incoterms della Camera di Commercio Internazionale, nel testo in vigore al momento della conclusione del contratto di vendita.

2. CARATTERISTICHE DEI PRODOTTI

- 2.1 I pesi, le dimensioni, i prezzi, i colori e gli altri dati figuranti nei cataloghi, prospetti, circolari, od altri documenti illustrativi del Venditore, hanno carattere di indicazioni approssimative.
- 2.2 Il Venditore si riserva di variare in qualsiasi momento, senza preavviso, i dati tecnici o costruttivi dei suoi Prodotti.

3. ORDINI - RIMANENZE - CONFEZIONI E IMBALLO

- 3.1 Salvo quanto indicato al punto 4.1, gli ordini sono irrevocabili da parte del Compratore. Il Venditore può accettare l'ordine mediante spedizione della merce, conformemente all'art. 1327 c.c.
- 3.2 Il Venditore ha la facoltà di evadere l'ordine solo in parte o in diverse riprese. Nel caso di evasione incompleta dell'ordine, sarà inviata una DISTINTA RIMANENZE aggiornata che annulla ogni eventuale distinta precedente. I Prodotti non inviati verranno inclusi, nei limiti delle disponibilità, nella spedizione successiva.
- 3.3 Nell'ordine dev'essere specificato il codice dell'articolo e le relative quantità omettendo di indicare prezzi, sconti e condizioni di pagamento (specificare solo: "Condizioni in vigore").
- 3.4 I quantitativi, per ogni articolo e misura, debbono essere ordinati attenendosi alle confezioni standard del Venditore, come indicato nell'apposita colonna del listino del Venditore. Imballi particolari verranno fatturati al costo. Il Venditore si riserva il diritto di evadere l'ordine in base alle proprie confezioni standard anche quando tali confezioni non corrispondano all'ordine.

4. TERMINI DI CONSEGNA

- 4.1 I termini di consegna eventualmente concordati dalle parti sono computati per giorni lavorativi. Essi hanno natura meramente indicativa e non vincolano quindi il Venditore. Tuttavia, in presenza di un ritardo imputabile al Venditore che superi i 120 giorni, il Compratore potrà risolvere il contratto di vendita relativamente ai Prodotti di cui la consegna è ritardata con un preavviso di 20 giorni, da comunicarsi per iscritto (anche via telex) al Venditore.
- 4.2 Non si considera imputabile al Venditore l'eventuale ritardo dovuto a cause di forza maggiore o ad atti od omissioni del Compratore.
- 4.3 Salvo il caso di dolo o colpa grave del Venditore, è espressamente escluso qualsiasi risarcimento del danno per mancata o ritardata consegna dei Prodotti.

5. RESA E SPEDIZIONE - RISERVA DI PROPRIETÀ

- 5.1 Salvo patto contrario, la fornitura dei Prodotti s'intende Franco Fabbrica e ciò anche quando sia convenuto che la spedizione o parte di essa venga curata dal Venditore. La consegna avverrà quindi a tutti gli effetti presso lo stabilimento del venditore all'atto del caricamento sul mezzo del primo trasportatore.
- 5.2 I rischi passano al compratore al più tardi con la consegna della merce al primo trasportatore.

6. RECLAMI

- 6.1 Eventuali reclami relativi allo stato dell'imballo, quantità o caratteristiche esteriori dei Prodotti (vizi apparenti), dovranno essere notificati al Venditore per iscritto, a pena di decadenza, entro 15 giorni dalla data di ricevimento dei Prodotti. Inoltre, ove la merce o il relativo imballaggio risultino danneggiati o in presenza di merce mancante, il Compratore è tenuto a formulare le riserve del caso nei confronti del trasportatore, secondo le forme previste per la modalità di trasporto utilizzata.
- 6.2 Eventuali reclami relativi a difetti non individuabili mediante un diligente controllo al momento del ricevimento (vizi occulti) dovranno essere notificati al Venditore, a pena di decadenza, entro 15 giorni dalla data della scoperta del difetto e comunque non oltre dodici mesi dalla consegna. Il reclamo dovrà specificare con precisione il difetto riscontrato ed i Prodotti cui esso si riferisce.
- 6.3 E' inteso che eventuali reclami o contestazioni non danno diritto al Compratore di sospendere o comunque ritardare i pagamenti dei Prodotti oggetto di contestazione, né, tanto meno, di altre forniture. Inoltre il Compratore non potrà effettuare resi di merce senza preventivo accordo tra le parti.

7. GARANZIA PER VIZI

- 7.1 Il Venditore si impegna a porre rimedio a qualsiasi difetto di conformità (vizio) dei Prodotti a lui imputabile, verificatosi entro dodici mesi dalla consegna dei Prodotti, purché lo stesso gli sia stato notificato tempestivamente in conformità all'art. 6. In tal caso il Venditore provvederà, a sua scelta, alla sostituzione o riparazione dei Prodotti risultanti difettosi. La suddetta garanzia non si applica a Prodotti che presentano normale usura, segni di manomissione o di uso improprio. La suddetta garanzia non si applica ai prodotti di consumo, ossia i prodotti (o parti di prodotti) che si usano o che si danneggiano per effetto del normale utilizzo, come ad esempio guarnizioni, cuscinetti, lame di seghe, pile e batterie. Le spese di trasporto dei Prodotti da sostituire o riparare e dei Prodotti sostituiti o riparati sono a carico del Compratore.
- 7.2 Salvo il caso di dolo o colpa grave, il Venditore sarà tenuto, in caso di difetto di conformità (vizi) dei Prodotti, unicamente alla riparazione o sostituzione dei Prodotti difettosi. E' inteso che la suddetta garanzia (consistente nell'obbligo di riparare o sostituire i Prodotti) è assorbente e sostitutiva delle garanzie o responsabilità previste per legge, ed esclude ogni altra responsabilità del Venditore (sia contrattuale che extracontrattuale) comunque originata dai Prodotti forniti (ad es. risarcimento del danno, mancato guadagno, ecc.).
- 7.3 Il Compratore accetta di assumere in via esclusiva la responsabilità per eventuali obblighi derivanti da azioni intentate da successivi venditori (in via diretta o di regresso) ai sensi degli artt. 1519-bis c.c. (o di analoghe norme di altro Stato membro dell'Unione Europea, basate sulla direttiva europea 1999/44/CE del 25 maggio 1999). Pertanto le parti convengono espressamente di escludere qualsiasi diritto di regresso nei confronti del Venditore ai sensi dell'art. 1519-quinquies c.c. (o di analogo norma di altro Stato membro basata sulla direttiva 1999/44/CE) da parte del Compratore che abbia posto rimedio ad un difetto di conformità nei confronti del consumatore (o che abbia subito il regresso di un successivo venditore per tale ragione). Inoltre il Compratore si impegna a tenere il Venditore indenne da qualsiasi azione di regresso che quest'ultimo possa subire da eventuali successivi acquirenti del Compratore.

8. PREZZI

- 8.1 Salvo patto contrario, i prezzi sono quelli riportati nel listino ufficiale del venditore, si intendono franco fabbrica, imballo normale compreso. Tali prezzi possono essere modificati in ogni momento dal Venditore.
- 8.2 I prezzi si intendono al netto dell'IVA, di eventuali imposte o tasse, nonché di tributi, diritti ed oneri fiscali o di qualsiasi specie eventualmente gravanti sul contratto.

9. CONDIZIONI DI PAGAMENTO

- 9.1 Il pagamento dev'essere fatto esclusivamente al Venditore alle condizioni convenute.
- 9.2 Sconti per pagamenti a ricevimento fattura vanno calcolati sull'importo netto della merce, escluso imballo, spese postali o di trasporto e IVA. Trascorsi 15 giorni dalla data della fattura o dal periodo concordato, si intende revocato il beneficio dello sconto condizionato e pertanto la rimessa va effettuata per il totale della fattura.
- 9.3 In caso di ritardo di pagamento rispetto alla data pattuita, il Compratore sarà tenuto a corrispondere al Venditore un interesse di mora pari al tasso d'interesse del principale strumento di finanziamento della Banca centrale europea, più sette punti percentuali, conformemente all'art. 4 del decreto legis. n. 231 del 9 ottobre 2002 che attua la direttiva CE 35/2000. L'eventuale ritardo di pagamento superiore a 30 gg. dalla data indicata in fattura darà al Venditore il diritto di risolvere il contratto, con facoltà di trattenerne la parte di prezzo pagata e di pretendere la restituzione dei Prodotti forniti, a cura e spese del Compratore, oltre il risarcimento dell'eventuale danno.
- 9.4 Il Compratore non è autorizzato ad effettuare alcuna deduzione dal prezzo pattuito (ad es. in caso di pretesi difetti dei Prodotti), se non previo accordo scritto con il Venditore.
- 9.5 Qualora il Venditore abbia motivo di temere che il Compratore non possa o non intenda pagare i Prodotti alla data pattuita, egli potrà subordinare la consegna dei Prodotti alla prestazione di adeguate garanzie di pagamento (ad es. fidejussione o garanzia bancaria). Inoltre, in caso di ritardi di pagamento, il Venditore potrà modificare unilateralmente i termini di eventuali altre forniture e/o sospendere l'esecuzione fino all'ottenimento di adeguate garanzie di pagamento.

10 FORO COMPETENTE

Per ogni controversia derivante dal contratto o ad esso collegata sarà esclusivamente competente il foro di Milano (Italia); tuttavia, in deroga a quanto sopra, il Venditore avrà sempre la facoltà di adire il foro del Compratore.

SWK Utensilerie S.r.l. GENERAL CONDITIONS OF SALE (EXPORT)

1. APPLICABLE RULES

- 1.1 Orders are received by SWK Utensilerie S.r.l. (hereafter "the Seller") at the conditions specified hereunder, which are deemed to have been accepted by the Seller by placing the order. Any derogation from the above conditions may be effective only if agreed upon in writing between the parties. All contracts of sale between the parties as well as these general conditions of sale are governed by the laws of Italy and in particular by the United Nations Convention on the International Sales of Goods, signed in Vienna on the 11th of April 1980. The Italian text of the present General Conditions shall be the only authentic text.
- 1.2 Any reference made to trade terms (such as EXW, FOB, CIP, etc.) is deemed to be made to the Incoterms published by the International Chamber of Commerce and current at the date of conclusion of the sales contract.

2. CHARACTERISTICS OF THE PRODUCTS

- 2.1 Weights, dimensions, prices, colours and other data contained in catalogues, prospects, circulars or other descriptive documents of the Seller shall all constitute an approximate indication only.
- 2.2 The Seller reserves the right to modify, at any time, without notice, the technical and construction data of its Products.

3. ORDERS - BACK-ORDER PRODUCTS - PACKAGING AND PACKING

- 3.1 Save as indicated under clause 4.1, the orders are irrevocable for the Purchaser. The Seller is entitled to accept the order by delivering the goods, in conformity with Article 1327 of the Italian civil code.
- 3.2 The Seller may perform the order partially or in different instalments. If the order is carried out only partially, the Seller will enclose an updated list of back-order Products which replaces any previous list. The Products not sent will be included, as far as available, in the following shipment.
- 3.3 The order must specify the reference number of each article and the respective quantities without indication of the price, discount and payment conditions (only specify "Conditions in force").
- 3.4 The quantities, for each article and size, must be ordered in conformity with the standard packings of the Seller, as indicated in the proper column of the Seller's price list. The Seller reserves the right to carry out the order according to its standard packings, even where these standard packings do not conform to the order. Special packaging will be invoiced at cost.

4. DELIVERY TERMS

- 4.1 Delivery terms which the parties may have agreed will be calculated in working days. Such terms are merely indicative and do consequently not bind the Seller. However, should a delay in delivery for which the Seller is liable exceed 120 days, the Purchaser will be entitled to terminate the sales contract with respect to the Products the delivery of which is delayed, by giving the Seller a 20 days' prior notice in writing (also by telex).
- 4.2 A delay due to force majeure or to acts or omissions of the Purchaser shall not be considered as a delay for which the Seller is liable.
- 4.3 Except in case of fraud or gross negligence of the Seller, any claim for damages arising out of non-delivery of or delay in delivery is expressly excluded.

5. DELIVERY AND SHIPMENT - RESERVATION OF TITLE

- 5.1 Unless otherwise agreed, the supply shall be deemed to be made Ex-Works (EXW) even if it is agreed that the shipment has to be carried out totally or in part by the Seller. Delivery will consequently take place for all effects at the Seller's premises when the goods are loaded on the means of transportation of the first carrier.
- 5.2 The risks shall pass to the Purchaser at the latest when the Products are handed over to the first carrier.

6. COMPLAINTS

- 6.1 Any complaints concerning the conditions of packing, quantity or outward features of the Products (apparent defects) must be notified to the Seller in writing within 15 days from receipt of the Products; failing such notification the Purchaser's right to claim the above defects will be forfeited. Furthermore, if the goods or respective packing are damaged or if some goods are missing, the Purchaser must make the necessary reservations towards the carrier, in conformity with the formalities required for the respective mode of transportation.
- 6.2 Any complaints relating to defects which cannot be discovered on the basis of a careful inspection upon receipt (hidden defects) must be notified to the Seller in writing within 15 days from discovery of the defect and in any case not later than twelve months from delivery; failing such notification the Purchaser's right to claim the above defects will be forfeited. The notice must indicate precisely the defect and the Products to which it refers.
- 6.3 It is agreed that no complaints or objections entitle the Purchaser to suspend or to delay payment of the Products as well as payment of any other supplies. Furthermore, no returns of Products may be made by the Purchaser without prior agreement between the parties.

7. GUARANTEE FOR DEFECTS

- 7.1 The Seller undertakes to remedy any non-conformity (defect) of the Products for which he is liable, occurring within twelve months from delivery of the Products, provided he has been notified timely about such defect according to Article 6. In such case the Seller will, at his choice, either replace or repair the Products which result to be defective. This guarantee does not apply to Products showing normal wear and tear or signs of alteration or improper use. This guarantee does not apply to the so-called consume products, i.e., products (or parts of products) that are subject to wear or that are damaged as consequence of the normal use such as, for example, gaskets, bearings, saw blades and batteries. The transport cost of the Products to be replaced or repaired or having been replaced or repaired are for the Purchaser's account.
- 7.2 Except in case of fraud or gross negligence, the Seller's only obligation in case of non-conformity (defects) of the Products will be that of replacing or repairing the defective Products. It is agreed that the above mentioned guarantee (i.e. the obligation to repair or to replace the Products) is in lieu of any other legal guarantee or liability with the exclusion of any other Seller's liability (both contractual or extracontractual) which may arise from the Products supplied (e.g. compensation of damages, loss of profit, etc.).
- 7.3 The Purchaser accepts to assume the exclusive responsibility for any obligation arising out of possible claims made by subsequent purchasers (whether direct or by way of redress) under articles 1519-bis and following of the Italian civil code (or under similar provisions of other member States of the European Union, based on the European directive 1999/44/CE of 25 May 1999). Consequently the parties expressly agree to exclude any right of redress against the Seller by the Purchaser, when the latter has remedied a non-conformity in favour of a consumer (or has suffered an action in redress by a subsequent seller), in conformity with Article 1519-quinquies of the Italian civil code (or any other similar provision of another member State based on directive 1999/44/CE). Furthermore, the Purchaser agrees to hold the Seller harmless against any action in redress he may suffer from possible subsequent buyers of the Purchaser.

8. PRICES

- 8.1 Unless otherwise agreed, prices are those stated on the official price-list of the Seller, they are to be considered Ex-Works, normal packing included. Such prices may be changed at any moment by the Seller.
- 8.2 The prices are net of VAT and of possible taxes or other fiscal charges or duties of any kind which may be due with respect to the contract.

9. PAYMENT CONDITIONS

- 9.1 Payment must be made exclusively to the Seller at the agreed conditions.
- 9.2 Discounts for payments made on the receipt of invoices are calculated on the net amount of the goods excluding packing, postage or transport and VAT. After fifteen days have elapsed from the date of the invoice or the period agreed, the benefit of the conditional discount is considered null and payment must be made for the invoice total.
- 9.3 Should payment be delayed with respect to the agreed date, the Purchaser shall pay to the Seller interest for late payment at a rate corresponding to the interest rate applied by the European Central Bank to its main refinancing operations plus seven percentage points, in conformity with Article 4 of decree n. 231 of 9 October 2002 which implements the EC Directive 35/2000. Should the delay exceed 30 days from the date indicated in the invoice, the Seller will be entitled to terminate the contract, to retain the part of the price already paid and to claim the return, at the Purchaser's expense, of the Products delivered, plus possible damages.
- 9.4 The Purchaser is not authorised to make any deduction from the agreed price (e.g. if he pretends that the goods are defective), unless agreed in writing with the Seller.
- 9.5 Should the Seller have reasons to fear that the Purchaser cannot or does not intend to pay the Products on the agreed date, he may make delivery dependant on obtaining an appropriate payment guarantee (e.g. surety or bank guarantee). Furthermore the Seller may, in case of delayed payment, unilaterally modify the terms of payment of other supplies and/or suspend their performance until he obtains appropriate payment guarantees.

10 JURISDICTION

The Courts of Milano (Italy) shall have exclusive jurisdiction with respect to any dispute arising out of or in connection with this contract; however, as an exception to the above, the Seller is in any case entitled to bring an action before the competent Courts at the seat of the Purchaser.

CONDITIONS GENERALES DE VENTE SWK Utensilerie S.r.l. (EXPORTATION)

1. NORMES APPLICABLES

- 1.1 Les commandes sont acceptées par SWK Utensilerie S.r.l. (par la suite "l'Acheteur") aux conditions spécifiées ci-après qui sont considérées acceptées par l'Acheteur avec le placement de la commande. D'éventuelles dérogations à ces conditions générales ne seront valables que si elles auront été convenues par écrit entre les parties. Tous les contrats de vente entre les parties ainsi que ses Conditions Générales seront régies par la loi italienne et en particulier par la Convention des Nations Unies sur les contrats internationaux de vente de marchandises (signée à Vienne le 11 avril 1980. Le texte en langue italienne des présentes Conditions Générales est le seul faisant foi.
- 1.2 Toute référence à des termes commerciaux (par ex. EXW, FOB, CIP etc.) sera interprétée comme une référence aux Incoterms de la Chambre de Commerce Internationale, dans le texte en vigueur à la date de conclusion du contrat de vente.

2. CARACTÉRISTIQUES DES PRODUITS

- 2.1 Les poids, dimensions, prix, couleurs et autres données figurant dans les catalogues, prospectus, circulaires ou autres documents illustratifs du Vendeur ne constituent que des indications approximatives.
- 2.2 Le Vendeur se réserve de modifier à tout moment, sans préavis, les données techniques et constructives de ses Produits.

3. COMMANDES - RELIQUATS - CONDITIONNEMENT ET EMBALLAGE

- 3.1 Sauf ce qui est indiqué à la clause 4.1, les commandes sont irrévocables pour l'Acheteur. Le Vendeur a la faculté d'accepter la commande en expédiant les marchandises, conformément à l'article 1327 du code civil italien.
- 3.2 Le Vendeur pourra exécuter la commande partiellement ou à plusieurs reprises. Dans le cas d'exécution partielle de la commande le Vendeur attachera une liste mise à jour des Produits reliquats qui remplacera toute liste précédente. Les Produits non envoyés seront inclus, dans la mesure des disponibilités, dans la livraison suivante.
- 3.3 La commande devra spécifier le code de l'article et les quantités respectives, sans indication des prix, rabais et conditions de paiement (spécifier seulement "Conditions en vigueur").
- 3.4 Les quantités devront être commandées, pour chaque article et mesure, en respectant les conditionnements standard du Vendeur, comme indiqué dans la colonne correspondante de la liste de prix du Vendeur. Le Vendeur se réserve le droit d'exécuter la commande conformément à ses conditionnements standard même lorsque ces conditionnements ne se conforment pas à la commande. Des emballages particuliers seront facturés au coût.

4. DÉLAIS DE LIVRAISON

- 4.1 Les délais de livraison éventuellement convenus entre les parties sont calculés en jours ouvrables. Ils sont purement indicatifs et ne lient par conséquent pas le Vendeur. Toutefois en présence d'un retard imputable au Vendeur excédant les 120 jours, l'Acheteur pourra résilier le contrat de vente pour les Produits dont la livraison est retardée avec un préavis de 20 jours qui devra être communiqué au Vendeur par écrit (aussi par téléphone).
- 4.2 N'est pas considéré imputable au Vendeur le retard éventuel dû à force majeure ou résultant d'agissements ou d'omissions imputables à l'Acheteur.
- 4.3 Sauf fraude ou faute lourde du Vendeur, toute prétention de l'Acheteur au titre de préjudice résultant d'une absence de fourniture ou d'une fourniture tardive est expressément exclue.

5. LIVRAISON ET TRANSPORT - RÉSERVE DE PROPRIÉTÉ

- 5.1 Sauf convention contraire, la livraison sera présument être faite Ex-Works (EXW), même s'il est convenu que le transport doit être opéré totalement ou partiellement par le Vendeur. La livraison aura lieu à tous effets auprès de l'établissement du Vendeur lorsque les Produits sont chargés sur le moyen de transport du premier transporteur.
- 5.2 Le risque passera à l'Acheteur au plus tard lorsque le Vendeur remet les Produits au premier transporteur.

6. RÉCLAMATIONS

- 6.1 Toute réclamation concernant l'état de l'emballage, les quantités ou les caractéristiques extérieures des Produits (vices apparents) devra être notifiée au Vendeur, par écrit, dans les 15 jours suivant la date de réception des Produits; à défaut d'une telle notification l'Acheteur ne pourra invoquer ce type de défaut. En outre, s'il apparaît que les marchandises ou les emballages sont endommagés ou en cas de Produits manquants, l'Acheteur devra formuler envers le transporteur les réserves appropriées selon les formes prévues pour le moyen de transport utilisé.
- 6.2 Toute réclamation relative à des défauts ne pouvant pas être reconnus au terme d'une inspection diligente au moment de la réception (vices cachés) devra être notifiée au Vendeur, par écrit, dans les 15 jours suivant la constatation du défaut et en tout état de cause, dans les quinze mois suivant la livraison. En l'absence d'une telle notification l'Acheteur ne pourra invoquer le défaut en question. La réclamation devra spécifier avec précision le défaut et les Produits auxquels il se réfère.
- 6.3 Il est convenu que toute réclamation ou plainte émise par l'Acheteur ne saurait lui permettre de suspendre ou de retarder le paiement des Produits objet de la contestation de même que le paiement de toute autre fourniture. En outre l'Acheteur ne pourra pas effectuer aucune restitution des Produits sans accord préalable des parties.

7. GARANTIES

- 7.1 Le Vendeur s'engage à remédier à toute non conformité (vice) des Produits dont il serait responsable et qui apparaîtrait dans les douze mois après leur livraison, sous condition que celle-ci lui ait été notifiée en temps utile conformément à l'article 6. Dans ce cas le Vendeur remplacera ou réparera, à son choix, les Produits résultant de défauts. Cette garantie ne s'applique pas aux Produits présentant une usure normale ou des signes d'altération ou d'usage impropre. Cette garantie ne concerne pas les produits de consommation, c'est à dire les produits (ou parts de produits) sujets à usure ou bien qui s'endommagent pour effet du normal emploi comme, par exemple, garnitures, roulements, lames de scie, piles et batteries. Les frais de transport des Produits à remplacer ou à réparer, et des Produits remplacés ou réparés, sont à la charge de l'Acheteur.
- 7.2 Sauf fraude ou faute lourde du Vendeur, la seule obligation du Vendeur en cas de non conformité (vices) des Produits sera de réparer ou de remplacer les Produits défectueux. Il est convenu que les garanties ci-dessus (c'est à dire de réparer ou de remplacer les Produits) excluent toute autre obligation à titre de la garantie ou responsabilité légale ainsi que toute autre responsabilité (soit contractuelle qu'extracontractuelle) du Vendeur qui pourrait être mise en jeu par le fait des Produits livrés (par exemple réparation du préjudice, perte de profit, etc.).
- 7.3 L'Acheteur accepte d'assumer en voie exclusive la responsabilité pour toute obligation découlant d'éventuelles actions (directes ou en voie de régrès) engagées par des acheteurs successifs, basée sur les articles 1519-bis et suivants du code civil italien (ou sur des dispositions analogues d'autres États membres de l'Union Européenne, en application de la directive européenne 1999/44/CE du 25 mai 1999). Par conséquent les parties conviennent d'exclure tout droit de régrès envers le Vendeur basé sur l'art. 1519-quinquies du code civil italien (ou sur une disposition analogue de la loi d'un autre État membre, basée sur la directive 1999/44/CE) par l'Acheteur qui aurait remédié à une non conformité envers le consommateur (ou qui aurait subi le régrès d'un vendeur successif pour la même raison). En outre l'Acheteur s'engage à tenir le Vendeur indemne contre toute action de régrès qui pourrait être intentée contre lui par d'éventuels acheteurs successifs de l'Acheteur.

8. PRIX

- 8.1 Sauf convention contraire, les prix sont ceux indiqués sur le Tarif officiel du Vendeur et sont considérés Ex-Works, avec l'emballage normal. Ces prix peuvent être modifiés à tout moment par le Vendeur.
- 8.2 Les prix sont au net de la TVA et d'éventuelles taxes ou impôts, droits ou charges fiscales de tout genre qui pourraient s'appliquer au contrat.

9. CONDITIONS DE PAIEMENT

- 9.1 Le paiement doit être fait exclusivement au Vendeur aux conditions convenues.
- 9.2 Remises pour paiements à réception facture doivent être calculées sur le montant net de la marchandise, sauf emballage, frais postaux ou de transport et TVA. Après 15 jours de la date de facture ou du délai établi par les parties la remise conditionnée sera révoquée et le paiement devra être effectué sur le montant total de la facture.
- 9.3 En cas de retard de paiement par rapport à la date convenue, l'Acheteur devra payer au Vendeur des intérêts de retard correspondant au taux d'intérêt de la principale facilité de refinancement de la Banque centrale européenne majoré de sept points, conformément à l'article 4 du décret n. 231 du 9 octobre 2002 qui donne application à la directive européenne CE 35/2000. Si le retard dépasse les 30 jours suivant la date de paiement indiquée dans la facture, le Vendeur aura le droit de résilier le contrat, de retenir la partie du prix payée et de prétendre la restitution, aux soins et dépenses de l'Acheteur, des Produits fournis, outre la réparation d'éventuels dommages.
- 9.4 L'Acheteur n'est autorisé à effectuer aucune déduction du prix convenu (par ex. en cas de prétendus défauts des Produits), sauf en cas d'accord écrit préalable avec le Vendeur.
- 9.5 Au cas où le Vendeur aurait des raisons de redouter que l'Acheteur ne puisse pas ou n'ait pas l'intention de payer à la date convenue, il pourra subordonner la livraison à l'octroi de garanties de paiement appropriées (par exemple sûreté ou garantie bancaire). En outre, le Vendeur pourra, en cas de retards de paiement, modifier unilatéralement les termes d'autres fournitures et/ou en suspendre l'exécution jusqu'à l'obtention de garanties de paiement appropriées.

10 JURIDICTION COMPÉTENTE

Les tribunaux de Milano seront exclusivement compétents pour trancher tout différend survenant du fait ou en rapport avec ce contrat. Cependant, par exception, le Vendeur est habilité, en tout état de cause, à agir devant des juridictions compétentes du siège de l'Acheteur.

CONDICIONES GENERALES DE VENTA SWK Utensilerie S.r.l. (EXPORTACIÓN)

1. NORMATIVA CONTRACTUAL

- 1.1 SWK Utensilerie S.r.l. de aquí en adelante llamado "el vendedor", asumirá los pedidos en las condiciones abajo especificadas, las que se entenderán aceptadas por el comprador desde el momento de la entrega del pedido. Eventuales excepciones a lo antedicho sólo tendrán valor cuando las partes las hayan acordado por escrito. Todos los contratos de venta entre las partes como así también las presentes Condiciones Generales se regirán por la ley italiana y, en particular, por la Convención de las Naciones Unidas sobre Contratos de Venta Internacional de Mercaderías, suscrita en Viena el 11 de abril de 1980. Para todos los efectos legales derivados del presente contrato hará fe única y exclusivamente el texto en lengua italiana de las presentes Condiciones Generales.
- 1.2 Cualquier referencia a eventuales términos comerciales (por ej.: Ex-fábrica, FOB, CIP, etc.) se entenderá hecha según los Incoterms de la Cámara de Comercio Internacional, considerando el texto vigente en el momento de la celebración del contrato de venta.

2. CARACTERÍSTICAS DE LOS PRODUCTOS

- 2.1 Los pesos, las dimensiones, los precios, los colores y los demás datos que figuren en los catálogos, folletos, circulares u otros documentos ilustrativos del vendedor, tendrán el carácter de indicaciones meramente aproximativas.
- 2.2 El vendedor se reserva la facultad de cambiar en cualquier momento y sin aviso previo, los datos técnicos o de fabricación de sus productos.

3. PEDIDOS - SALDOS - ENVASES Y EMBALAJES

- 3.1 Con la sola excepción contemplada en el punto 4.1, los pedidos efectuados por el comprador serán irrevocables. El vendedor podrá aceptar el pedido mediante la expedición de la mercadería, de conformidad con lo dispuesto por el art. 1327 del C.C.
- 3.2 El vendedor se reserva la facultad de despachar sólo parcialmente el pedido o mediante varios envíos parciales. En caso de expedición sólo parcial del pedido, se enviará una LISTA DE SALDO actualizada, que anulará toda eventual lista precedente. Los productos incluidos en la lista antedicha serán despachados, dentro de los límites de disponibilidad, en la expedición sucesiva.
- 3.3 En el pedido se deberá especificar el código del artículo y la respectiva cantidad, omitiendo las indicaciones de precio, descuento y condiciones de pago (especificar sólo: "Condiciones vigentes").
- 3.4 Las cantidades relativas a cada artículo y tamaño deberán ser pedidas ateniéndose a los envases estándar del vendedor y de la forma indicada en la respectiva columna de la lista del vendedor. El Vendedor se reserva el derecho de realizar los pedidos en función de sus envases estándares aunque estos envases no correspondan a el pedido. Los embalajes especiales serán facturados al costo.

4. PLAZOS DE ENTREGA

- 4.1 Los plazos de entrega eventualmente concertados por las partes se contarán considerando sólo los días de trabajo. Dichos plazos tendrán un carácter meramente ilustrativo y, por lo tanto, no serán obligatorios para el vendedor. Sin embargo, en caso de retrasos imputables al vendedor que superen los 120 días, el comprador podrá revocar el contrato de venta sólo respecto de los productos cuya entrega haya sufrido retraso mediante un preaviso de veinte días que deberá enviar por escrito al vendedor (incluso mediante fax).
- 4.2 No será imputable al vendedor el eventual retraso debido a fuerza mayor o a actos u omisiones del comprador.
- 4.3 Salvo en caso de dolo o culpa grave del vendedor, queda expresamente excluido del presente contrato cualquier tipo de resarcimiento por daños derivados a retraso o falta de entrega de los productos.

5. ENTREGA Y EXPEDICIÓN. RESERVA DE PROPIEDAD

- 5.1 Salvo pacto en contrario, la entrega de los productos se entiende Ex-fábrica, aun cuando se haya acordado que la expedición o parte de ésta será de cargo del vendedor. La entrega se entenderá efectuada, para todos los efectos legales a que hubiera lugar, en el establecimiento del vendedor y al momento de efectuar la carga en el vehículo del primer transportista.
- 5.2 Los riesgos serán de cargo del comprador, a contar de la entrega de la mercadería al primer transportista.

6. RECLAMOS

- 6.1 Eventuales reclamos relativos al estado del embalaje, cantidad o características exteriores de los productos (vicios aparentes), deberán notificarse por escrito al vendedor, dentro de los 15 días siguientes a la fecha de recepción de los productos, so pena de caducidad. Además, en caso de que la mercadería o su respectivo embalaje resulten dañados o bien en caso de falta de mercadería, el comprador deberá formular las reservas del caso al transportista respetando las formas previstas para la modalidad de transporte utilizado.
- 6.2 Eventuales reclamos relativos a defectos imposibles de identificar mediante un control diligente efectuado en el momento de la recepción (vicios ocultos) deberán notificarse al vendedor, so pena de caducidad, dentro de los 15 días siguientes a la fecha en que dichos defectos hayan sido descubiertos y, en ningún caso, más allá de doce meses, contados desde la fecha de entrega. En el reclamo se deberá especificar con precisión el defecto encontrado y los productos a los cuales se refiere.
- 6.3 Se establece que eventuales reclamos o impugnaciones no facultarán al comprador para suspender o retardar el pago de los productos objeto de impugnación ni, menos aún, el pago relativo a otras entregas. Además, el comprador tampoco podrá efectuar devolución de la mercadería sin previo acuerdo de ambas partes.

7. GARANTÍA RELATIVA A VICIOS DE LOS PRODUCTOS

- 7.1 El vendedor se obliga a subsanar cualquier defecto de conformidad (vicio) de los productos que le sea imputable y que se verifique dentro del plazo de doce meses, contados desde la fecha de entrega de los productos, siempre y cuando dicho defecto se le notifique oportunamente, de conformidad con lo dispuesto por el art. 6°. En este caso, el vendedor procederá, a su elección, a la sustitución o reparación de los productos que resulten defectuosos. Dicha garantía no se aplicará a productos que presenten desgaste normal o señales de haber sido alterados ni en caso de uso impropio de los mismos. Dicha garantía no se aplicará a productos desgastados por efecto de normal empleo como, por ejemplo, guarniciones, hojas de sierra, cojinetes, pilas y baterías. Los gastos de transporte tanto de los productos que se deban sustituir o reparar como de los productos sustituidos o reparados serán de cargo del comprador.
- 7.2 Salvo el caso de dolo o culpa grave, si existiera algún defecto de conformidad (vicios) de los productos, el vendedor estará obligado sólo a la reparación o sustitución de los productos defectuosos. Se establece que esta garantía (consistente en la obligación de reparar o sustituir los productos) es extintiva y sustitutiva de las garantías o responsabilidades previstas por la ley y excluye cualquier otro tipo de responsabilidad del vendedor (tanto contractual como extracontractual) que pudiera derivar de la entrega de los productos (por ej.: resarcimiento de daños, ausencia de ganancias, etc.).
- 7.3 El comprador acepta asumirse de modo exclusivo la responsabilidad por eventuales obligaciones derivadas de acciones ejercidas por vendedores sucesivos (por vía directa o por derecho de reembolso), de conformidad con lo dispuesto por el art. 1519-bis del C.C. (o por normas análogas de otro Estado miembro de la Unión Europea, basadas en la directiva europea 1999/44/CE del 25 de mayo de 1999). Por lo tanto, las partes acuerdan expresamente liberar al vendedor de cualquier eventual obligación de reembolso, de conformidad con lo establecido por el art. 1519-quinquies del C.C. (o por normas análogas de otro Estado miembro, basadas en la directiva 1999/44/CE) respecto del comprador que haya subsanado un defecto de conformidad respecto del consumidor (o al que un vendedor sucesivo le haya solicitado el reembolso por dicha razón). Además, el comprador se obliga a liberar al vendedor respecto de cualquier acción de reembolso que en contra de éste último pudieren intentar eventuales sucesivos adquirentes del comprador.

8. PRECIOS

- 8.1 Salvo pacto en contrario, los precios son los de la lista de precios oficial del Vendedor, se entienden Ex-fábrica, embalaje normal incluido. Dichos precios podrán ser modificados en cualquier momento por el vendedor.
- 8.2 Los precios se entienden al neto del IVA y de eventuales impuestos o tasas, como así también de tributos, derechos o cargas fiscales o de cualquier otra especie que eventualmente graven el contrato.

9. CONDICIONES DE PAGO

- 9.1 El pago deberá ser efectuado exclusivamente al vendedor, de conformidad con las condiciones convenidas.
- 9.2 Los descuentos previstos para los pagos efectuados inmediatamente después de haberse recibido la factura, serán calculados sobre el importe neto de la mercadería, excluidos el embalaje, los gastos de correo y/o transporte y el IVA. Transcurridos 15 días desde la fecha de la factura o del período convenido en su caso sin que se haya efectuado el pago, se entenderá caducado el beneficio del descuento condicionado y, por lo tanto, el pago deberá efectuarse por el valor total de la factura.
- 9.3 En caso de existir retraso en el pago con respecto a la fecha pactada, el comprador deberá pagar al vendedor un interés de mora equivalente a la tasa de interés del principal instrumento de refinanciación del Banco Central Europeo más el 7%, de conformidad con lo dispuesto por el art. 4° del Decreto legis. N° 231 del 9 de octubre de 2002, aplicativo de la directiva CE 35/2000. El eventual retraso de pago que supere en la medida de 30 días la fecha indicada en la factura, facultará al vendedor para revocar el contrato, retener para sí la parte del precio que haya sido pagada y demandar la restitución por cuenta y cargo del comprador de los productos suministrados, además del resarcimiento de los eventuales daños.
- 9.4 El comprador no está autorizado para efectuar deducción alguna sobre el precio pactado (por ej.: en caso de supuestos defectos de los productos), sin previo acuerdo manifestado por el vendedor por escrito.
- 9.5 En caso de que el vendedor tenga motivos suficientes para temer que el comprador no pueda o no quiera pagar el precio de los productos en la fecha pactada, podrá subordinar la entrega de los productos al otorgamiento de adecuadas garantías de pago (por ej.: fianza o garantía bancaria). Asimismo, en caso de retrasos en el pago, el vendedor podrá modificar unilateralmente las condiciones de otros eventuales suministros y/o suspender su ejecución hasta obtener adecuadas garantías de pago.

10 TRIBUNAL COMPETENTE

En caso de verificarse cualquier controversia derivada de la interpretación y/o aplicación del presente contrato, será exclusivamente competente para conocer de ella el tribunal de Milano (Italia). No obstante lo anterior, el vendedor tendrá siempre la facultad de recurrir al tribunal del domicilio del comprador.

USAG teknik malzemesi ile özel iç bölümü keşfedin



Renkli kenar sayesinde kolaylıkla bulunabilir



SWK Utensilerie S.r.l.

Via Volta, 3 - 21020 - Monvalle (VA)

Tel. +39 0332 790 111 - Fax. +39 0332 790 363

info.mv@usag.it



www.usag-tools.com

